



# Spa

for private use

de uso privado  
pour un usage privé  
für Private Nutzung  
per uso privato  
para uso privado  
voor prive-gebruik

## **OPERATING INSTRUCTIONS**

MANUAL DE INSTRUCCIONES - MANUEL D'UTILISATION- BEDIENUNGSANLEITUNG  
ISTRUZIONI PER L'USO - MANUAL DE UTILIZAÇÃO - GEBRUIKSAANWIJZING

V/1.1 -2016



**EN** ..... 4  
**ES** ..... 37  
**FR** ..... 71  
**DE** ..... 104  
**IT** ..... 138  
**PT** ..... 172  
**NE** ..... 206

# CONTENTS

<b>1. GENERAL DETAILS</b> .....	6
<b>2. SAFETY WARNINGS</b> .....	6
2.1. GENERAL .....	6
2.2. WARNINGS ON MAINTENANCE WORK .....	7
2.3. WARNINGS ON THE USE OF THE SPA .....	8
2.4. AVOIDING RISKS OF HYPERTHERMIA .....	9
<b>3. HOW TO USE YOUR SPA</b> .....	10
3.1. SYSTEMS AND EQUIPMENT .....	10
3.2. CONTROL SYSTEM .....	11
3.2.1. START-UP.....	11
3.2.2. CONTROL AND PROGRAMMING .....	11
3.2.3. PRE-SET FILTER CYCLES .....	12
3.2.4. ERROR MESSAGES .....	12
3.3. PROGRAMMABLE WIFI TOUCH PANEL .....	13
3.3.1. START-UP .....	13
3.3.2. THE MAIN SCREEN .....	14
3.4. FLEXIBLE MASSAGE .....	16
3.5. JETS OPERATION .....	23
3.6. CONTROL OF THE SWIMSPA .....	24
3.7. ANTI-FREEZE PROTECTION .....	24
3.8. AROMATHERAPY .....	25
3.9. SOUND SYSTEM .....	25
3.9.1. BLUETOOTH SOUND SYSTEM .....	25
3.9.2. BLUETOOTH SURROUND SYSTEM .....	25
<b>4. MAINTENANCE INSTRUCTIONS OF THE SPA</b> .....	27
4.1. RENEWING THE SPA WATER .....	27
4.2. MAINTENANCE OF THE FILTER .....	27
4.3. MAINTENANCE OF THE ACRYLIC .....	29
4.4. MAINTENANCE OF THE LIGHT .....	30
4.5. MAINTENANCE IN PERIODS OF NON-USE OR ABSENCE .....	31

<b>5. MAINTENANCE OF THE WATER</b> .....	32
5.1. SAFETY IN THE USE OF CHEMICAL PRODUCTS .....	32
5.2. MAINTENANCE SCHEDULE OF THE SPA WATER .....	33
5.3. pH ADJUSTMENT .....	33
5.4. DISINFECTION OF THE WATER .....	34
5.5. USE OF SPECIAL PRODUCTS .....	34
5.6. OZONE GENERATOR (Only for spas with this feature) .....	34
5.7. QUICK GUIDE TO THE APPLICATION OF CHEMICAL PRODUCTS .....	35
<b>6. RECYCLING AND THE ENVIRONMENT</b> .....	35
<b>7. EVIDENCE OF CONFORMITY</b> .....	36



The instructions manual you have in your hands contains essential information regarding the safety measures to adopt when installing and start-up. This is why it is essential for both the Installer and the User to read the instructions before going on to assembling and starting up.

THE PRODUCT GUARANTEE WILL ONLY BE APPLIED IF IT  
IS CORRECTLY INSTALLED AND IF THE INSTRUCTIONS IN THE MANUAL  
HAVE BEEN COMPLIED WITH.

CHECK THE GUARANTEE SHEET AND CAREFULLY READ THE LIMITATIONS  
CONTAINED WITHIN.

## 1. GENERAL DETAILS

This manual contains all the information needed to fully enjoy your SPA. Please read carefully all the instructions provided as well as the installation manual that you will find with this user manual.

If you have any question or doubt on the operation or maintenance of this product, please contact your local dealer. They are professional specialists and their knowledge will help you enjoy this product.

Keep this manual in a safe place as you will find it very useful.



### IMPORTANT

The manufacturer reserves the right to modify part of the design or specifications without prior notice and without entering into any obligation.

This Spa has been designed and conceived for private use only: any public use shall annul its guarantee.

## 2. SAFETY WARNINGS

### 2.1. GENERAL

- Avoid contact with electrical voltaje
- Carefully follow current regulations regarding accident prevention.
- Any modification on the equipment requires prior authorisation from the manufacturer. Original spare parts and accessories authorised by the manufacturer guarantee greater safety. The manufacturer of the equipment is exempt from all liability for damages caused by using non-authorized spare parts or accessories.
- The user shall ensure that qualified adult professionals carry out both the assembly and maintenance works, who have previously carefully read the installation and service instructions.
- **ATTENTION** – Correct earthing connection is essential. The earth connection circuit of the building must be in perfect condition to guarantee the safety of the Spa user. If you have doubts on the matter, ensure the earth circuit is reviewed by qualified personnel. The manufacturer shall not be responsible for the damages caused by inadequate maintenance of the ground connection circuit.
- **ATTENTION** – It is essential that the owner of the Spa tests the Residual Current Device (RCD) at least once a month, to check its good working order.
- The manufacturer shall not be responsible for the damages caused by the assembly of non-authorized accessories, nor for those caused by a improper handling by non-qualified personnel. Please contact your authorised dealer or technical assistance service if you have any doubts or need technical assistance.

- During operation, some parts of the equipment are at dangerous electrical voltage levels. Work on each element or equipment can only be performed once it has been disconnected from the mains and with the start-up devices disconnected.
- Safety in the operation of the machine can only be guaranteed if installation and service instructions are followed.
- The limits indicated on the electrical control panel cannot be exceeded under any circumstances.
- Contact the Technical Service of the manufacturer or your local dealer in the event of malfunction or a breakdown.
- In this respect, the current regulations in each country should be followed.
- There is a risk of flooding with this equipment and therefore, the Spa should be installed in an area prepared to collect or drain leaking water (either from below or overflowing water) as a result of using the Spa or from possible leakage in any of its circuits. (See the Guarantee).
- The installation of the Spa must at all times meet current regulations applicable in each country, particularly those referring to electrical safety.
- This unit must be installed in an appropriately prepared area with easy access to all the components of the Spa. The Guarantee does not cover any building work required to position or replace the product. (See the Guarantee).

**IMPORTANT**

The manufacturer shall not be held responsible for any damage as a result of incorrect positioning or misuse of the Spa.

**2.2. WARNINGS ON MAINTENANCE WORK**

- Before carrying out any electrical or mechanical maintenance work, make sure that the machine is disconnected from the mains, and that the start-up devices are blocked.
- Do not handle the equipment with wet feet.

**2.3. WARNINGS ON THE USE OF THE SPA**

- This appliance can be used by children aged from 8 years and above and persons with reduced physical, sensory or mental capabilities or lack of experience and knowledge if they have been given supervision or instruction concerning use of the appliance in a safe way and understand the hazards involved.
- Children shall not play with the appliance.
- Cleaning and user maintenance shall not be made by children without supervision.
- Take extreme precautions to stop children from entering the Spa unattended. To avoid accidents,

ensure that children are supervised at all times. Never leave children alone in the Spa. Take care when entering and leaving the Spa to avoid slipping on wet surfaces.

- Do not allow anybody to play with sharp or metal objects inside the Spa, which could damage the acrylic surface.
- Do not allow any user to access the electrical parts of the Spa.
- Do not start-up the Spa unless it is full of water.
- Do not use electrical or electronic apparatus inside the Spa.
- Do not let animals in the Spa.
- Do not fill the Spa with other liquid other than fresh, duly treated water.
- Do not fill the Spa with hot water (maximum 35°C); let the water heat by itself, otherwise it could damage the temperature probes (see “Temperature Adjustment”).
- Do not use the Spa immediately after intense physical exercise.
- Do not use the Spa if you are suffering from a contagious disease or 14 days after recovering from a contagious disease.
- In order to guarantee maximum safety when bathing all our Spas use pumps designed to suction water from anti-vortex, safety drain covers, located on the floor of the Spa. Take special care that these drain covers are not covered by any object or the users (pieces of clothing, hair, legs, etc.). For safety reasons, your head should always be outside the Spa in order to avoid drowning. Do not use the Spa if the drain covers are broken, damaged or unassembled, as apart from damaging the Spa, it could also lead to a risk of drowning.
- The headrests of your Spa are made of synthetic foam, which can be damaged in high concentrations of bromine or chlorine, or low levels of pH. Make sure that when adding chemical products, the headrests are neither totally nor partially immersed in the water. If necessary, remove them until the chemical products have taken effect. Damages resulting from improper use shall not be considered under the guarantee of the product.
- The Spa includes a cover designed to protect the acrylic surface from sunrays when it is not being used. This cover will also help to keep the water warm. and for sun protection that could damage the acrylic material of the Spa. The cover will require .
- The appliance should be installed through a residual current device (RCD) with a rated tripping current not exceeding 30 mA
- The floor has to be capable of supporting the expected load



The cover is designed to protect the spa, not to bear weight.

Not even water or snow.

Do not place objects on top of the cover

Do not allow people or animals get on the cover

Periodically remove snow to prevent buildup.



**WARNING**

The water should be disinfected thoroughly before using the Spa, especially if it has not been used for a certain period of time, whether or not it has been left with or without water inside. During periods of non-use, traces of stagnant water may remain, which may cause the growth of microorganisms potentially dangerous for health. Therefore, disinfect the Spa as indicated in this manual, ensuring that the pH and disinfectant parameters are suitable.

**WARNING**

THE COMPENSATION TANKS OF PRIVATE OVERFLOW SPAS HAVE A LIMITED CAPACITY. THEY CAN HOLD 280 LITRES OF WATER, EQUIVALENT TO 4 PARTIALLY SUBMERGED PEOPLE. USERS SHOULD ENTER THE SPA ONE BY ONE AND SLOWLY TO ENABLE THE TANKS TO ABSORB THE DISPLACED WATER AND PREVENT WATER FROM FLOWING OUT OF THE SPA.

**2.4. AVOIDING RISKS OF HYPERTHERMIA**

- Prolonged, direct contact with hot water could cause **HYPERTHERMIA**. This occurs when the internal body temperature reaches levels above the normal temperature of 36.5°C. It is advised not to bathe for longer than 15 minutes
- Symptoms of hyperthermia are a sudden drop in blood pressure resulting in a sensation of dizziness with the possibility of fainting.
- The Spa water should never be above 40°C.
- Water temperatures between 37°C and 40°C are only considered safe for adults without any health problems. Lower temperatures are recommended for the majority of people and children.



THE USE OF ALCOHOL, DRUGS OR MEDICINES COULD INCREASE THE RISK OF HYPERTHERMIA. IT IS NOT ADVISABLE FOR PREGNANT WOMEN, PATIENTS WITH HIGH BLOOD PRESSURE, A HEART CONDITION, DIABETES OR UNDER MEDICATION TO USE THE SPA. SHOULD SEEK DOCTOR'S ADVICE. SEEK DOCTOR'S ADVICE.

### 3. HOW TO USE YOUR SPA



#### DANGER OF ELECTRIC SHOCK

Users should not try to repair parts.

Do not try to repair this control. Call your vendor for technical support.

Do not turn on the light when the spa is empty. The bulb will blow due to overheating. Your spa has been designed for private, intermittent use only. Users are advised against having more than two 15-minute sessions per day.

Follow all of the instructions on electrical connections described in this manual.

Only authorised electricians should install the spa.

#### 3.1. SYSTEMS AND EQUIPMENT

Your spa is equipped with an electronic control system that will enable you to regulate the temperature of the water, choose the filter cycle that best suits your needs and activate the massage pumps and the blower pump. It will also enable you to turn on your spa lighting, change its colour and sequence. Depending on the design, your spa will have one of the following systems.



VL600S

2 Speed Pump  
Heater  
Spotlight



VL600S

Circulation Pump  
Massage Pumps  
Turbo-Blower pump  
Heater  
Spotlight



VL600S

Circulation Pump  
2 Massage Pumps  
Heater  
Spotlight



VL700S

Circulation Pump  
Massage pump  
Heater  
Spotlight(s)



VL700S

Circulation Pump  
Massage pump  
Heater  
Turbo-Blower Pump  
Spotlight(s)



VL700S

Circulation pump  
2 Massage pump  
Heater  
Turbo-Blower Pump  
Spotlight(s)



VL700S

Circulation pump  
3 Massage pump  
Heater  
Spotlight (s)



Touch Panel

Touch Panel

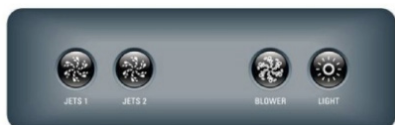

AUX

2 Massage Pump + Blower Pump  
+ Spotlight (s)



AUX

3 Massage Pump + Spotlight(s)



Flexible massage

Panel Flexible massage  
*(Only for spas with flexible  
massage)*

### 3.2. CONTROL SYSTEM

*(This section is for spas equipped with standard control system. Panels: VL600S, VL700S, AUX...)*

#### 3.2.1. START-UP

Once activated, your spa will go into priming mode (Pr). Finalized priming mode, press the jet buttons several times to ensure that none of the pumps contains air. The priming mode lasts for at least 5 minutes. Press either the “Warm” or “Cool” button to exit the priming mode. On completion of the priming mode, your spa will work in the standard mode (see the section Mode/ Prog).

Functions that require the use of a sequence of buttons may not be recorded if the combination of buttons is pressed in quick succession.

### 3.2.2. CONTROL AND PROGRAMMING



#### Temperature control (80°F-104°F/26,0°C-40,0°C)

The screen displays the last recorded temperature of the water at all times. The temperature displayed on the screen is only valid when the pump has stopped working for at least 2 minutes.

In order for the screen to display the programmed temperature, press “Warm” or “Cool” once only. To change the programmed temperature, press one of the temperature buttons repeatedly until the desired temperature is reached. The temperature of the spa will appear 3 seconds after one of the above buttons has been released.



#### Jets 1 / Jets 2 (\*) / Blower (\*)

(\* Available in some designs only)

Press the pump button to activate or deactivate it. The pump will deactivate after 15 minutes.



#### Light/Chromotherapy/Environmental Lighting System

Press the “Light” button to switch on the spa lighting. It will automatically switch off after 4 hours.

In designs with chromotherapy lighting or with an environmental lighting system, the sequence and colour of the spotlight/s can be changed by pressing the “Light” button in quick succession.



#### Mode / Prog

The operating modes can be changed by pressing the “Warm” or “Cool” button and then “Mode/Prog”.

- The **standard** mode will keep the spa at its programmed temperature. “Std” will appear on the screen for a few seconds when the standard mode has been selected.
- The **economy** mode only heats the spa to the programmed temperature during filter cycles. “Ecn” will appear on the screen when the temperature of the water is not the current temperature and it will alternate with the temperature of the water when the pump is working.
- The **sleep** mode only heats the spa up to 20°F (10°C) below the programmed temperature during filter cycles. “Slp” will appear on the screen when the temperature of the water is not the current temperature and it will alternate with the temperature of the water when the pump is working.

### 3.2.3. PRE-SET FILTER CYCLES

The filter cycle can be programmed for 2 (“**FIL2**”), 4 (“**FIL4**”), 6 (“**FIL6**”) or 8 hours (“**FIL8**”), or for a continuous filter cycle (“**FILC**”). The pre-set filter time is 2 hours.

To programme the cycle, press “Warm” or “Cool” and then press “Jets 1”. Press either the “Warm” or “Cool” button to reset a programme.

Press “Jets 1” to exit the programming system.

The first filter cycle starts 6 minutes after the spa has been activated. The second filter cycle starts 12 hours later.

If you want the filter cycle to start at a set time, disconnect the spa from the mains supply and reconnect it at the desired time.

### 3.2.4. ERROR MESSAGES

Message	Meaning	Action required
	No message is displayed on the screen. The energy supply to the spa has been cut off.	The control panel will not work until the energy supply to the spa has been turned back on. Spa settings will be stored until the next start-up.
--	Temperature unknown.	Once the pump has been working for 2 minutes, the temperature of the water will appear on the screen.
<b>OHH</b>	Overheating. The spa has been deactivated. One of the sensors has detected that the temperature of the heater is 118°F/47.8°C.	<b>DO NOT GO INTO THE WATER.</b> Take the spa cover off and let the water cool down. Once the heater has cooled, switch the system back on by pressing any button.  If the spa does not come back on, turn off the energy supply to the spa and call your vendor or a service engineer.
<b>OHS</b>	Overheating. The spa has been deactivated. One of the sensors has detected that the temperature of the heater is 110°F/43.5°C.	<b>DO NOT GO INTO THE WATER.</b> Take the spa cover off and let the water cool down. When the spa reaches 107°F/41.7°C, it will automatically switch itself back on. If it fails to switch back on, turn off the energy supply to the spa and call your vendor or a service engineer.
<b>SnA</b>	The spa has been deactivated.* The sensor plugged into sensor "A" is not working.	If the problem persists, contact your vendor or a service engineer. (The message may appear temporarily if the system has overheated).
<b>Snb</b>	The spa has been deactivated.* The sensor plugged into sensor "B" is not working.	If the problem persists, contact your vendor or a service engineer. (The message may appear temporarily if the system has overheated).
<b>SnS</b>	The sensors are out of balance. If the message alternates with a reading of the spa temperature, this may be a temporary problem. If only this flashing message is displayed, the spa has been deactivated.*	If the problem persists, contact your vendor or a service engineer.
<b>HFL</b>	The sensors have recorded a substantial difference in temperature. This may be due to a problem of water flow.	If the water level is normal, check that the pumps are primed. If the problem persists, contact your vendor or a service engineer.
<b>LF</b>	Persistent low water flow problems. (Appears the fifth time the HFL message has been displayed in 24 hours). The heater has been deactivated but all other functions of the spa will continue to work normally.	Follow the instructions for the HFL message. The spa's heating function will not be automatically switched back on; press any button to reset the system.
<b>dr</b>	May be due to unsuitable level of water, insufficient water flow or air bubbles in the heater. The spa has been deactivated for 15 minutes.	If the water level is normal, check that the pumps are primed. Press any button to reset the system. This message will reappear in 15 minutes.  If the problem persists, contact your vendor or a service engineer.
<b>dry</b>	Insufficient water level in the heater. (Appears the third time the dr message has been displayed.) The spa has been deactivated.	Follow the instructions for the dr message. The spa will not be automatically switched back on. Press any button to reset the system manually.
<b>ICE</b>	Potential freezing conditions have been detected.	No action is required. All the units in the spa will be automatically reactivated regardless of the conditions of the spa. The spa will continue working for 4 minutes after the heat sensors have detected a temperature of 45°F/7.2°C or higher. An optional freeze sensor can be fitted to protect the spa against extreme freezing conditions. Auxiliary freeze sensors are recommended for colder climates. Consult your vendor for details.

### 3.3. PROGRAMMABLE WIFI TOUCH PANEL

(This section is only for spas equipped with this control system)

#### 3.3.1. START-UP

Fill the spa to its correct operating level. Be sure to open all valves and jets in the plumbing system before filling to allow as much air as possible to escape from the plumbing and the control system during the filling process.

After turning the power on at the main power panel, the top-side panel will display a splash screen or startup screen.

#### 3.3.2. THE MAIN SCREEN

##### ICON Specifications

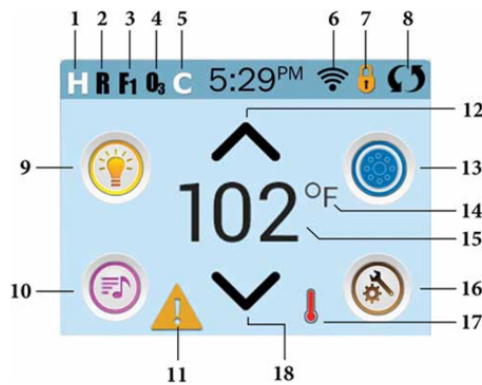







1. **H** = High Temperature Range. **L** = Low Temperature Range.
2. **R** = Ready Mode. **RR** = Ready And Rest Mode. **IR** = Rest Mode.
3. **F1** = Filter1 Mode. **F2** = Filter2 Mode. **F+** = Filter1 and 2 Mode.
4. **O<sub>3</sub>** = Water Care (Ozone or UV, depending the system installed) is Running. If you don't see the icon that means the Disinfection (Ozone or UV) is OFF
5. **C** = Cleanup Cycle is Running. Note: Not all systems that can run a Cleanup Cycle display this icon.
6.  = Wi-Fi icon just indicates that the Wi-Fi link is connected. It does not indicate signal strength. Note: Not all systems that support Wi-Fi display this icon.
7. Lock Icon: When displayed, indicates the panel is in a locked mode. To unlock or lock a setting or panel lock, first press the corresponding icon on the Lock Screen then press the word "Lock" for 5+ seconds until the text and icon change to the opposite state. There are 2 lock icons that can be shown on the title bar of most screens.

A tall skinny one  representing a settings lock is applied. It is shown on screens that are affected by the settings lock.

And the standard lock icon  which represents the Panel being locked. If both settings and panel are locked, only the panel lock will show since the settings lock doesn't do much in that situation. When the panel is locked, the Settings Screen will only show items not affected by that lock (System Info and Lock Screens).

8.  = Invert (or flip) Screen.

9.  = Light is turned ON.  = Light is Inactive.  = Light is Disabled.

10.  = Music is Active.  = Music is Inactive.  = Music is Disabled.  
Note: In all spas the Music Icon is Disabled

#### 11. Message Waiting Indicator:

The Message Waiting Indicator will show one of the following icons:

 = Fatal error (Spa can't function until it's fixed)



 = Normal Error or Warning

 = Reminder Message

 = Information Message.



Some messages will include the “Call for Service” text as it requires a service technician to fix the problem. If the panel is locked and a message alert appears, you will be taken to the UNLOCK screen before you can clear the message. Touching the Error/Warning/Reminder/Info Icon on the Message Screen will take you to the System Information Screen to allow for troubleshooting over the phone or for a field service tech to better understand what is going on. Exiting the System information Screen will take you back to the Message Screen in that situation.

#### 12. Adjust set temperature higher.

13.  = Spa Equipment Control Icon. Brings up a screen where the spa jets, blower or other equipment can be controlled.  = Jet is Inactive. Indicates if a pump is running or not.

14. Indicates if the temperature is in  = Fahrenheit or  = Celsius.

#### 15. Current water temperature.

16. Setting Icon.  = Settings is Active.  = Settings is Inactive (when a Lock is applied). Takes you to Settings Screen.

Where the available specific features that can be adjusted for the control can be adjusted. The same goes for the Utilities Screen and the Test Screen (used by Spa Technicians).

#### 17. Indicates when the spa heater is on.

#### 18. Adjust set temperature lower.

Note: After 30 minutes\* the display will automatically go into sleep mode, which turns the display off. This is normal operation. Touch anywhere on the screen to wake the panel up.



### 3.3.3. THE SETTINGS SCREEN

#### Programming

The Settings Screen is where all programming and other spa behaviors are controlled. Each icon on the Settings screen takes you to a different screen, where one or more setting may be viewed and/or edited.



The Heat Icon  takes you to a screen where you control the Heat Mode and the Temperature Range.

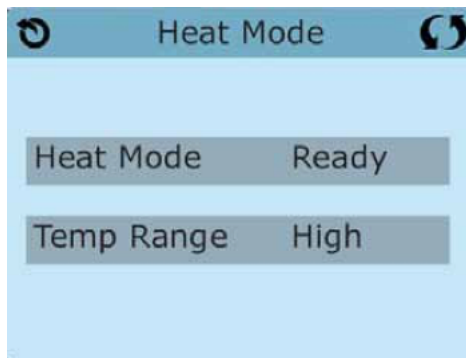

#### Dual Temperature Ranges (High vs. Low)

This system incorporates two temperature range settings with independent set temperatures. The specific range can be selected on the Settings screen and is visible on the Main Screen in the upper left corner of the display.

These ranges can be used for various reasons, with a common use being a “ready to use” setting vs. a “vacation” setting.

Each range maintains its own set temperature as programmed by the user. This way, when a range is chosen, the spa will heat to the set temperature associated with that range.

High Range can be set between 80°F and 104°F / 27 °C and 40 °C.

Low Range can be set between 50°F and 99°F / 10 °C and 37 °C.

Freeze Protection is active in either range.

#### Heat Mode – Ready vs. Rest

In order for the spa to heat, a pump needs to circulate water through the heater. The pump that performs this function is known as the “heater pump”.

The heater pump can be either a 2-speed pump (Pump 1) or a circulation pump.

If the heater pump is a 2-Speed Pump 1, Ready Mode will circulate water every 1/2 hour, using Pump 1 Low, in order to maintain a constant water temperature, heat as needed, and refresh the temperature display. This is known as “polling”.

Rest Mode will only allow heating during programmed filter cycles. Since polling does not occur,



the temperature display may not show a current temperature until the heater pump has been running for a minute or two.

When the heater pump has come on automatically (for example for heating) you can switch between low speed and high speed but you cannot turn the heater pump off.

### **Circulation Mode**

If the spa is configured for 24HR circulation, the heater pump generally runs continuously. Since the heater pump is always running, the spa will maintain set temperature and heat as needed in Ready Mode, without polling.

In Rest Mode, the spa will only heat to set temperature during programmed filter times, even though the water is being filtered constantly when in 24HR circulation mode.

### **Ready-in-Rest Mode**

Ready in Rest Mode appears in the display if the spa is in Rest Mode and the Jets 1 Button is pressed. When the heater pump has come on automatically (for example for heating) you can switch between low speed and high speed but you cannot turn the heater pump off. After 1 hour, the System will revert to Rest Mode. This mode can also be reset by selecting the Heat Mode line on the Screen shown here.

## **ADJUSTING FILTRATION**

### **Main Filtration**

Using the same adjustment as Setting the Time, Filter Cycles are set using a start time and a duration. Each setting can be adjusted in 15-minute increments. The panel calculates the end time and displays it automatically.

The Filter Icon  on the Settings Screen takes you to a screen where you control the Filter Cycles.

### **Filter Cycle 2 - Optional Filtration**

Filter Cycle 2 is OFF by default. Press “1” to view Filter 1. Press “2” once to view Filter 2. Press “2” again to turn Filter 2 ON or OFF. When Filter Cycle 2 is ON, it can be adjusted in the same manner as Filter Cycle 1. It is possible to overlap Filter Cycle 1 and Filter Cycle 2, which will shorten overall filtration by the overlap amount.

### **Circulation Pump Modes**

Some spas may be manufactured with Circ Pump settings that allow programming filtration cycle duration. Some circ Modes are pre-programmed to operate 24 hours a day and are not programmable. Refer to the spa manufacturer’s documentation for any Circ Mode details.

### **Purge Cycles**

In order to maintain sanitary conditions, as well as protect against freezing, secondary water devices will purge water from their respective plumbing by running briefly at the beginning of each filter cycle. (Some systems will run a certain number of purge cycles per day, independent of the number of filter cycles per day. In this case, the purge cycles may not coincide with the start of the filter cycle.)

If the Filter Cycle 1 duration is set for 24 hours, enabling Filter Cycle 2 will initiate a purge when Filter Cycle 2 is programmed to begin.

## The Meaning of Filter Cycles

1. The heating pump always runs during the filter cycle\*
2. In Rest Mode, heating only occurs during the filter cycle
3. Purges happen at the start of each filter cycle

\* For example, if your spa is set up for 24/hour circulation except for shutting off when the water temperature is 3°F/1.3°C above the set temperature, that shutoff does not occur during filter cycles.

### 3.3.4. ERROR MESSAGES

Message	Meaning	Action required
<b>Water Temperature is Unknown</b>		After the pump has been running for 1 minute, the temperature will be displayed.
<b>Possible freezing condition</b>	A potential freeze condition has been detected, or the Aux Freeze Switch has closed.	All water devices are activated. In some cases, pumps may turn on and off and the heater may operate during Freeze Protection. This is an operational message, not an error indication.
<b>The water is too hot – M029</b>	The system has detected a spa water temp of 110°F (43.3°C) or more, and spa functions are disabled.	System will auto reset when the spa water temp is below 108°F (42.2°C). Check for extended pump operation or high ambient temp.
<b>The water level is too low</b>	This message can only appear on a system that uses a water level sensor. It appears whenever the water level get too low (or the water level sensor is disconnected)	Automatically disappears when the water level is adequate. Pumps and the heater turn OFF when this message appears.
<b>The water flow is low – M016</b>	There may not be enough water flow through the heater to carry the heat away from the heating element.	Heater start up will begin again after about 1 min. See: **.
<b>The water flow has failed – M017</b>	There is not enough water flow through the heater to carry the heat away from the heating element and the heater has been disabled.	See: **.
<b>The heater may be dry – M028</b>	Possible dry heater, or not enough water in the heater to start it. The spa is shut down for 15 min.	See: **.
<b>The heater is dry – M027</b>	There is not enough water in the heater to start it. The spa is shut down.	After the problem has been resolved, you must reset the message to restart heater start up. See: **.
<b>The heater is too hot – M030</b>	One of the water temp sensors has detected 118°F (47.8°C) in the heater and the spa is shut down.	You must reset the message when water is below 108°F (42.2°C). See: **.
<b>Flow-Related Checks</b>		Check for low water level, suction flow restrictions, closed valves, trapped air, too many closed jets and pump prime.

<b>Sensors are out of sync – M015</b>	The temperature sensors MAY be out of sync by 3°F.	Call for Service if this message does not disappear within a few minutes.
<b>Sensors are out of sync -- Call for service – M026</b>	The temperature sensors ARE out of sync.	The fault above has been established for at least 1 hour. Call for Service. See: **.
<b>Sensor A Fault, Sensor B Fault – Sensor A: M031, Sensor B: M032</b>	A temperature sensor or sensor circuit has failed.	If the problem persists, contact your vendor or a service engineer. See: **.
<b>Communications error</b>	The control panel is not receiving communication from the System.	If the problem persists, contact your vendor or a service engineer.
<b>Test software installed</b>	The Control System is operating with test software.	If the problem persists, contact your vendor or a service engineer.
<b>Program memory failure – M022</b>	At Power-Up, the system has failed the Program Checksum Test.	This indicates a problem with the firmware (operation program) and requires a service call. See: **.
<b>The settings have been reset (Persistent Memory Error) – M021</b>		Contact your service organization if this message appears on more than one power-up. See: **.
<b>The clock has failed – M020</b>		If the problem persists, contact your vendor or a service engineer. See: **.
<b>Configuration error (Spa will not Start Up)</b>		If the problem persists, contact your vendor or a service engineer.
<b>A pump may be stuck on – M034</b>	Water may be overheated.	POWER DOWN THE SPA. DO NOT ENTER THE WATER. Contact your dealer or service organization.
<b>Hot fault – M035</b>	A Pump Appears to have been Stuck ON when spa was last powered POWER DOWN THE SPA.	DO NOT ENTER THE WATER. If the problem persists, contact your vendor or a service engineer.

\*\* Some messages can be reset from the panel. Messages that can be reset will appear with a Clear Icon at the bottom of the Message Screen. Press the Clear Icon text to reset the message.

## REMINDER MESSAGES

**General maintenance helps:** Reminder Messages can be suppressed by using the Reminders Screen. Reminder Messages can be chosen individually by the Manufacturer.

**Check the pH :** May appear on a regular schedule, i.e. every 7 days. Check pH with a test kit and adjust pH with the appropriate chemicals.

**Check the sanitizer:** May appear on a regular schedule, i.e. every 7 days. Check sanitizer level and other water chemistry with a test kit and adjust with the appropriate chemicals.

**Clean the filter:** May appear on a regular schedule, i.e. every 30 days. Clean the filter media as instructed by the manufacturer.

**Change the water:** May appear on a regular schedule. Change the water in the spa on regular basis to maintain proper chemical balance and sanitary conditions.

**Clean the cover:** May appear on a regular schedule. Vinyl covers should be cleaned and conditioned for maximum life.

**Treat the wood:** May appear on a regular schedule. Wood skirting and furniture should be cleaned and conditioned per the manufacturers instructions for maximum life.

**Change the filter:** May appear on a regular schedule. Filters should be replaced occasionally to maintain proper spa function and sanitary conditions.

**Change the UV / Check the ozone:** May appear on a regular schedule.

### 3.4. FLEXIBLE MASSAGE

Press the button on the main panel to turn on the pump that supplies water to the sequencing valves. When the pump is energized the Therapy Sequencer will also be powered up and will open all of the valves.

The LCD on the Therapy Sequencer top side panel will momentarily display “o” and then it will display two dashes. This means that the system has been energized and all valves have been opened, but the system has not been “turned on” to enable sequencing.



Push the On/Off button one time. This will change the LCD to indicate “On”. The system has been activated for sequencing but no change in operation will occur.



To start a sequencing program, push the “Program” button one time. The LCD will momentarily display “P2” and then alternately display “P2” with “S1”. The system is now running program 2 and sequencing at speed 1. (Speed 1 is the default sequencing speed).































































































































































To change programs, push the “Program” button to step through the programs. The LCD will momentarily display the next selected program “P3”, ”P4”, ”P5” etc. and then alternately display the selected program with the sequencing speed “S1” as shown above.

To change the sequencing speed, push the “Speed” button once. The LCD will momentarily display the next selected sequencing speed, “S1”, “S2”, or “S3”, and then alternately display the current program and the sequencing speed.



To pause at any point in the therapy sequence, push the “Pause” button. This will hold the sequencer in the current mode until the “Pause” button is pushed again to resume the sequence. The LCD will momentarily display “PA” and then alternately display “PA” and the current program number.

Program No.	Valve Sequence
<p><b>P1</b> Default</p>	<p>V1 </p> <p>V2 </p> <p>V3 </p> <p>V4 </p>
<p><b>P2</b></p>	<p>V1   </p> <p>V2   </p> <p>V3   </p> <p>V4  </p>
<p><b>P3</b></p>	<p>V1  </p> <p>V2   </p> <p>V3    </p> <p>V4  </p>
<p><b>P4</b></p>	<p>V1      </p> <p>V2      </p> <p>V3      </p> <p>V4      </p>
<p><b>P5</b></p>	<p>V1      </p> <p>V2      </p> <p>V3      </p> <p>V4      </p>
<p><b>P6</b></p>	<p>V1      </p> <p>V2      </p> <p>V3      </p> <p>V4      </p>
<p><b>P7</b></p>	<p>V1      </p> <p>V2      </p> <p>V3      </p> <p>V4      </p>
<p><b>P8</b></p>	<p>V1      </p> <p>V2      </p> <p>V3      </p> <p>V4      </p>
<p><b>P9</b> Random</p>	<p>V1   </p> <p>V2   </p> <p>V3   </p> <p>V4  </p>

### 3.5. JETS OPERATION

The water jets provide a hydrotherapy pressure jet. It is a closed circuit, where the water is absorbed by 1 or 2 pumps (depending on the SPA model) through the drain and driven to the jets.

The hydromassage effect is provided by the jet, when the circuit water mixes with the outside air, in the so-called Venturi effect.

To adjust the amount of air driven into the jets, simply turn the air input tab (venturis) as follows.



Each air inlet activates a certain group of jets.

Some jets can also adjust the flow intensity on opening and closing the water flow. To do this, proceed as follows:



**ATTENTION!**

Do not attempt to forcibly turn the outer ring of the jet, as you could damage it.

### 3.6. CONTROL OF THE SWIMSPA

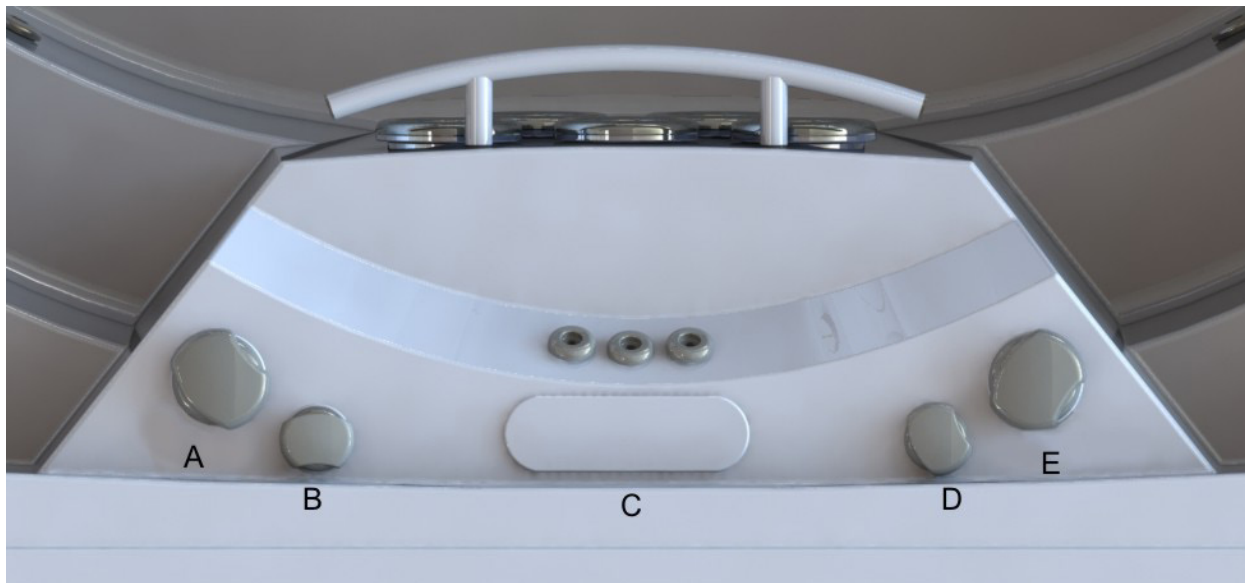

#### A - Jetstream control

With the jetstream control you can choose the power of the bottom jetstream and the massage.

#### B – Fountains control

Turning the fountains control you can regulate the flow of the three fountain jets. The fountain only runs when the filtration circuit is running or the spa is in heating process.

#### C – Main control panel

With the electronic main control panel you can turn on or turn off the Jets, Blower (optional) and Light, set the Temperature, the filtration cycles and Time.

#### D – Air control

With the air input valve you can adjust the air turbulence of the jetstream.

#### E – Jetstream control

With the jetstream control you can choose the power of the top jetstream and the massage.

### 3.7. ANTI-FREEZE PROTECTION

If the temperature sensors detect a drop in temperature to below 6.7°C, the heating element and filter pump will connect automatically to prevent the water from freezing and the damage this could cause the Spa.

The equipment will remain connected for 4 minutes after the temperature reaches 7.2°C.

In colder climates, an additional temperature sensor can be added as a precaution and to avoid freezing conditions not detected by the standard sensor.

If the pump turns off in this situation, empty the Spa and contact your authorised dealer or Technical Assistance Service.



### 3.8. AROMATHERAPY

The AROMATHERAPY system gives customers a whole host of new sensations by introducing any aroma chosen through the air massage circuit.

The AROMATHERAPY system does not generate any waste products in the water, as happens with conventional oils, which dirty the water and can cause unpleasant effects, as well as blocking up the filter.

The way it works is straightforward and it is easy to maintain. Just place one of the AROMATHERAPY refills into the dispenser on the spa's outer surface and, when the lid is closed, switch the air circuit on.

This system does not work with any kind of refill (no liquids can be added). Only those that appear in catalogue may be used.

Note: Do not leave the lid of the aroma dispenser off. water or another liquid could get into it and damage the air pump.

### 3.9. SOUND SYSTEM

To clean your music system and loudspeakers, avoid using water at high pressure, such as a hose fitted with a high-pressure nozzle.

Depending on your spa's features:

#### 3.9.1. BLUETOOTH SOUND SYSTEM

The system is made up of a subwoofer and two strategically placed loudspeakers in the cabinet. You will be able to connect your mobile devices to the spa with this system.

Sync the Bluetooth device

1. Turn the Bluetooth device on.
2. Select AV ACUÁTICO from the list of available devices for pairing (no password is required).

For further information, see: BLUETOOTH-SOUND-SYSTEM-MANUAL.pdf - (CD)

#### 3.9.2. BLUETOOTH SURROUND SOUND

The system is equipped with a subwoofer and four loudspeakers. It uses the Bluetooth function to connect the sound system to your tablet or smartphone. In addition, you will be able to listen to your favourite AM/FM radio stations, and connect an auxiliary input cable or USB flash drive. The LED screen will tell you what is playing.

## Bluetooth operation



Your media device must have the Bluetooth option in order to stream music.

**A/** To pair your Bluetooth device, press the “Mode” button on the stereo system until BT MUSIC appears.

**B/** Then go to the settings on the Bluetooth device and turn the Bluetooth option to “on”.

**C/** Pick the “INFINITY” option on your Bluetooth enabled device (please note that if you are prompted for a password, the code will be “1234”). If your stereo system does not immediately pair, press “BAND”. This will finalise the pairing process. A high-pitched noise will alert you to the fact that the connection has been successful. The display will also show “CONN ON” (connection ok).

**D/** To disconnect your device, press the “A.PS” button. “DISCONN” will appear to let you know that you have successfully disconnected the system.

For further information, see: BLUETOOTH-SURROUND-SOUND-MANUAL.pdf - (CD)

## 4. MAINTENANCE INSTRUCTIONS OF THE SPA

The Spas are built with maximum quality and with the hardest wearing materials available. Proper care and maintenance will ensure a long life-span of the Spa and its components.

### 4.1. RENEWING THE SPA WATER

To change the Spa water:

- Disconnect the electrical equipment, placing the differential switch (installed in the main input of the home) in the *OFF* position.
- Locate the drain valve (see *Spa drainage* of the Installation Manual) and turn the valve to the *OPEN* position. The Spa will empty by gravity through the general drain.
- Once the Spa is empty, inspect the acrylic and clean if necessary (see point 4.3. *Maintenance of the acrylic*). Turn the drain valve to the *CLOSED* position.
- Fill the Spa with clean water (see *Filling the Spa* of the Installation Manual).

### 4.2. MAINTENANCE OF THE FILTER



It is advisable to periodically check the condition of the filter cartridge. If dirt is observed, it must be clean or replace it. Remember that a clogged filter produces a drop in the flow of water, can cause a malfunction of the Spa. The Spa should always operate with the pre filter and filter cartridge placed correctly. Never place objects that might clog the inlet of the filter.

All spas include a filter. Check the type of your spa filter and follow the instructions.



Telescopic



Pressure + Skimmer



Skimmer

**Telescopic filter cleaning:**

1. Disconnect the electrical equipment.  
Differential in *OFF* position.
2. Unscrew the top of the filter.
3. Remove the cartridge.
4. Clean the cartridge with water at low pressure.

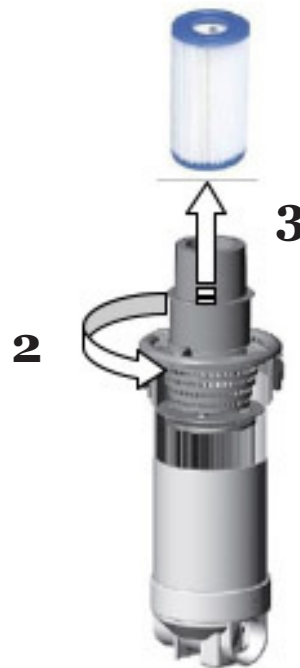

**Cleaning of the filter pressure:**

1. Disconnect the electrical equipment.  
Differential in *OFF* position
2. Unscrew the 2 screws at the top of the filter
3. Release lock and unscrew the top of the filter
4. Remove the cartridge.
5. Clean the cartridge with water at low pressure

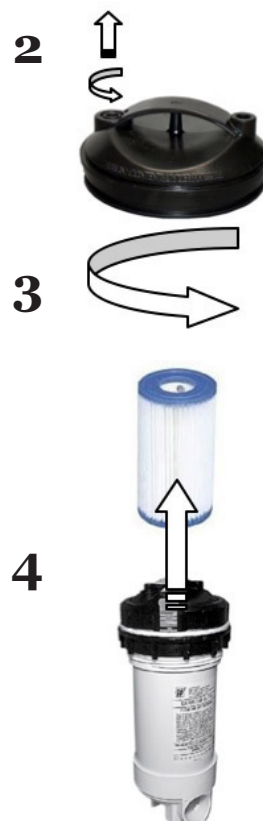

### Cleaning of the skimmer filter:

1. Disconnect the electrical equipment.  
Differential in OFF position
2. Pull the top of the skimmer
3. Remove the cartridge
4. Clean the cartridge with water at low pressure.



Remember to follow all the steps and to close the valve in order not to damage the Spa or hurt yourself.

### 4.3. MAINTENANCE OF THE ACRYLIC

Easy care for an elegant surface:

- Use common cleaners for general use. For normal care and cleaning, use a soft cloth or sponge with a little soap and water. Rinse it well, and dry with a clean, dry cloth. If you are using a household cleaner, please ensure it is recommended for acrylic surfaces by the manufacturer.
- Never use abrasive cleaners.
- Do not allow the acrylic surface to come into contact with ketones or esters such as acetone, acetates (such as nail varnish remover, nail varnish or dry cleaning substances) or any organic solvent with chlorine, varnishes, petrol, aromatic solvents, etc.
- Remove dust, smears and dry dirt with a soft, moist cloth.
- Clean off grease, oil, paint and ink stains with isopropyl alcohol and dry it with a clean, dry cloth.
- Avoid using razors or any other kind of sharp instrument that could scratch the surface. Small scratches can be removed by applying a fine layer of automotive varnish and lightly polishing it with a clean cloth.

Once a week, clean the area of the Spa which is not underwater with a quality polish for Spas.



Remember: never leave the Spa uncovered and exposed to sunlight, as this could cause damage not covered by the guarantee.

#### 4.4. MAINTENANCE OF THE LIGHT

Replacing the lamp is the only required maintenance on the spotlight. To replace the lamp, follow these steps:



**WARNING! - RISK OF ELECTRIC SHOCK**

Make sure the power of the Spa is turned off.

The new lamp must have the same features as the lamp supplied.

Never install lamps without the front lens.

To ensure perfect watertightness, clean the mounting base of the flat gasket of the glass or replace it if you observe any dents or permanent damage.

Depending on spotlight model, the lamp is replaced in the following way:

Without draining the Spa (depending on the model of spotlight) :

- Dismantle the wooden side panel where the spotlight is installed using a medium-sized stecker screwdriver.
- To replace the lamp, turn the lamp-holder bushing anticlockwise and lift it from its position.
- Once the faulty lamp has been replaced, place the lamp-holder back in position and reassemble the wooden side panel of the Spa.
- If you have any doubt about the explanation of this operation, contact your authorised dealer or authorised technical service.

## 4.5. MAINTENANCE IN PERIODS OF NON-USE OR ABSENCE

### SHORT PERIODS (3-5 DAYS)

- Adjust the pH and treat the water (see Water Maintenance section).
- Cover the spa.
- Before using the Spa again, readjust the pH and treat the water again.

### PROLONGED PERIODS (5-14 DAYS)

- Set the temperature at its lowest level.
- Adjust the pH and treat the water (see Water Maintenance section).
- Cover the Spa.
- Before using the Spa again, reset the temperature as required , readjust the pH and treat the water again.

### PREPARING FOR THE WINTER PERIOD

If it is not planned to use the Spa through the winter season or for prolonged periods of time, the following operations should be done:

- Disconnect the electrical equipment, placing the differential switch tab in the *OFF* position.
- Locate the drain valve (see Drainage of the Spa) and turn the red lever of the valve to the *OPEN* position. The Spa will empty by gravity through the general drain.
- Leave the drain valve open.
- Remove the filter cartridge/s from the filter (See Maintenance of the filter) and keep in a dry place.
- Clean and dry the Spa.
- Cover the Spa.

**Remember that when you drain your spa not all of the water runs off.**

**If your spa is not going to be used for long periods, especially in winter, remove any stagnant water on the seats and on the bottom of the spa with a sponge.**

**Any water remaining in the pipes can be sucked out through the water and air nozzles using a liquid suction pump.**

**The pumps must also be emptied through the drain plug.**



Do not leave water in the Spa without electrical connection outdoors at temperatures below 0°C, as the pipes can freeze and damage the Spa.

## 5. MAINTENANCE OF THE WATER

The user must pay particular attention to the maintenance of water. Maintenance will depend on the mineral content of the water used, how often the Spa is used and how many people use the Spa.

There are three essential points for the maintenance of the water:

- FILTERING OF WATER
- CHEMICAL ANALYSIS AND pH CONTROL
- DISINFECTION OF WATER

### 5.1. SAFETY IN THE USE OF CHEMICAL PRODUCTS

Before using a chemical product, read the instructions on the product label carefully.



#### IMPORTANT

- It is advisable that always the same person handles the chemical products. Keep these products away from children.
- Add the exact amounts to the water, as specified.
- Keep containers tightly closed in dry, well-ventilated places.
- Do not inhale chemical products, and take care not to let them come into contact with the eyes, nose or mouth. Wash hands after use.
- Follow the emergency instructions on the product label in the event of an accident or ingestion.
- Do not smoke while handling these products – they may be flammable.
- Do not store these products inside the Spa unit.
- Do not mix products. Add first one and then the other to the water, to avoid possible reactions.
- Do not add chemical products to the water if there is someone in the Spa.



## 5.2. MAINTENANCE SCHEDULE OF THE SPA WATER

All chemical products: Bromine in tablet form, Algaecides, Anti-calcareous and pH reducer, must be added to a floating dispenser (not supplied), with the massage pump on for at least ten minutes.

## 5.3. pH ADJUSTMENT

A pH index of between 7.2 and 7.6 is recommended.

The pH level measures the acidity and alkalinity: Values above 7 are alkali and below 7, are acid.



It is very important to maintain the correct pH level both for the disinfectant to work properly and to prevent corrosion or deposits on the Spa. Any damage caused by an inadequate pH level is not covered by your Spa guarantee.

- The effects of a very low pH level are:
  - The disinfectant will quickly dissipate.
  - The equipment of the Spa become rusty.
  - The water can start causing skin irritations to bathers.
  
- The effects of a very high pH level are:
  - The disinfectant is less effective.
  - Scale may appear on the acrylic and equipment.
  - The water may become cloudy.
  - The filter cartridge can become blocked.

Check the pH of the Spa water daily using the pH test set. (not supplied)

If the pH is above the indexes, use pH MINOR SPA. Wait for two hours and re-do the pH test.

If the pH is below indexes, use pH MAJOR SPA. Wait for two hours and re-do the pH test.

When the pH index has been adjusted to the values indicated above, proceed to the next step.

#### 5.4. DISINFECTION OF THE WATER

Disinfection of the water is of utmost importance in order to destroy algae, bacteria and organisms that could develop in the water. However, excessive disinfection could cause skin and eye irritation.

BROMIDE TABLETS are a suitable disinfectant for the Spa water. This product is placed in the pre-filter and gradually dissolves.

Check the residual bromide level daily using the Br analyser set.

The recommended level of residual bromide is between 2.2 and 3.3 ppm.

#### 5.5. USE OF SPECIAL PRODUCTS

Apart from products to maintain the pH and disinfectant level, there are other products formulated especially for use in Spas that will help you to maintain the water and installation in perfect condition.

- **PA-ANTI-CALCAREOUS:** This prevents the precipitation of calcium salts (scale), particularly in hard water. This product should be added weekly and whenever the water is renewed.
- **SPA-ALGAECIDE:** This algaecide prevents algae from growing in the Spa water. This product is added weekly and whenever the water is renewed.
- **SPA-ANTIFOAM:** Foam is often formed owing to the agitation of the water and grease present in the water. Whenever there is a significant amount of foam, remove it with Spa-Antifoam.
- **SPA-DEGREASER:** To remove rings of dirt and grease that form on the walls of the Spa. To use this product, it is recommended to empty the Spa and apply a degreaser with a sponge on the parts to be cleaned. Rinse immediately with plenty of water.

#### 5.6. Ozone Generator (Only for Spas with this feature)

Ozone, O<sub>3</sub>, is an oxidising chemical component which is very effective in disinfecting water. Its main advantage is that it leaves no chemical residue and is odourless.

Its disinfectant properties are based on its oxidising potential, which leads to the elimination of any organic matter that there may be in the water.

In order to produce ozone, some Spas have an ozonator which, with electricity, can produce ions of ozone from atmospheric oxygen. This process occurs automatically, and the product generated is injected via the filtration return nozzles. Thus, it is not necessary for the user to activate any mechanism for its generation.

The water is collected by the overflow, the drains or the skimmer, due to the suction of the filter pump.

Then it passes through the heat exchanger and in its outlet it is injected with ozone. The water is distributed via the filtration return system.

Ozone treatment does not exclude the use of other chemical products such as Bromine or Chlorine.

The ozone is considered as a complementary process to the ones above, thus reducing the consumption of Bromine or Chlorine.

## 5.7. QUICK GUIDE TO THE APPLICATION OF CHEMICAL PRODUCTS

	Reason for Use	Amounts per m <sup>3</sup> of water	Frequency of use
<b>pH Minor Spa</b>	Add if the pH level is above acceptable levels (7.2-7.6 ppm).	Add following recommendations of the chemical product manufacturer.	Analyse the pH daily with the pH Test.
<b>pH Major Spa</b>	Add if the pH level is below acceptable levels (7.2-7.6 ppm).	Add following recommendations of the chemical product manufacturer.	Analyse the pH daily with the pH Test.
<b>Bromide tablets</b>	Add if the Br level is above acceptable values (3-5 ppm).	Add following recommendations of the chemical product manufacturer.	Analyse the Br daily with the Br Test.
<b>Anticalcareous</b>	To prevent precipitation of calcium salts (scale).	Add following recommendations of the chemical product manufacturer.	Once a week and whenever the water is renewed.
<b>Spa Algaecide</b>	Prevents algae from growing in the water.	Add following recommendations of the chemical products manufacturer.	Once a week and whenever the water is renewed.
<b>Degreaser</b>	To eliminate rings of dirt on the walls of the Spa.	Rub with a sponge and immediately rinse with abundant water.	Whenever dirt is observed on the walls of the Spa.
<b>Antifoam</b>	Foam in the water.	Add following recommendations of the chemical product manufacturer.	Whenever foam appears in the water.

## 6. RECYCLING AND THE ENVIRONMENT



The Spa includes electric and/or electronic material, which at the end of its life-span, should be suitably treated as special waste.

Contact your local authorities to find out the collection and waste disposal procedure for electric and electronic material.

## 7.EVIDENCE OF CONFORMITY



**IBERSPA, S.L.**  
Avda. Pla d'Urgell, 2-8  
25200 Cervera (Lleida)  
SPAIN

ES PRODUCTOS: NL PRODUKTEN:  
EN PRODUCTS: DA PRODUKTER:  
DE PRODUKTE: S PRODUKTER:  
FR PRODUITS: FI TOUTTEET:  
IT PRODOTTI: N PRODUKTER:  
PT PRODUTOS: GR ΠΡΟΪΟΝΤΑ:

**SPAS CON MUEBLE  
SPAS IN WOOD  
CLADDING**

**ES - DECLARACION DE CONFORMIDAD**

Los productos arriba mencionados se hallan conformes a: Directiva 2014/30/UE (Compatibilidad Electromagnética), Directiva 2014/35/UE (Baja Tensión) y la Norma Europea EN 60335-1:2012+AC+A11 - EN 60335-2 -60 : 2005+A1+A11+A12+A2

**NL - CONFORMITEITSVERKLARING**

Bovenstaande producten voldoen aan de veiligheidsvoorschriften van de Richtlijn Electromagnetische compatibiliteit 2014/30/UE, laagspannings richtlijn 2014/35/UE en aan de Europese norm EN 60335-1:2012+AC+A11 - EN 60335-2 -60 : 2005+A1+A11+A12+A2

**EN - EVIDENCE OF CONFORMITY**

The products listed above are in compliance with: 2014/30/UE (Electromagnetic Compatibility), Directive 2014/35/UE (Low Voltage) and with the European Standard EN 60335-1:2012+AC+A11 - EN 60335-2 -60 : 2005+A1+A11+A12+A2

**DA - FÖRSÄKRAM OM ÖVERENSSTÄMMELSE**

OvansΣende produkter ä i överensstämmelse med: Direktiv 2014/30/UE (Elektromagnetisk kompatibilitet), Direktiv 2014/35/UE (LΣgspänning) och med Europeisk Standard EN 60335-1:2012+AC+A11 - EN 60335-2 -60 : 2005+A1+A11+A12+A2

**DE - KONFORMITÄTSEKTLÄRUNG**

Die oben angeführten Produkte entsprechen den Sicherheitsbestimmungen der Richtlinien der Elektromagnetischen Verträglich 2014/30/UE, der Niederspannungs Richtlinien 2014/35/UE, un der europäischen Vorrchrift EN 60335-1:2012+AC+A11 - EN 60335-2 -60 : 2005+A1+A11+A12+A2

**S - OVERENSSTEMMELESESERKLÖRING**

OvenstΣende produkter oppfyller betingelsene elektromagnetiskdirektiv 2014/30/UE, lavpenningsdirektiv 2014/35/UE, og Europeisk Standard EN 60335-1:2012 - EN 60335-2 -60 : 2005+A1+A11+A12+A2

**FR - DECLARATION CONFORMITÉ**

Les produits mentionnés ci-dessus sont conformes aux: Directive Compatibilité Electromagnétique 2014/30/UE, Directive Basse Tension 2014/35/UE et à la Norme Européenne EN 60335-1:2012+AC+A11 - EN 60335-2 -60 : 2005+A1+A11+A12+A2

**FI - OVERENSSTEMMELSESERKÖRING**

De ovenn/vnte varer er i overensstemmelse med: Direktiv- 2014/30/UE (Elektromagnetisk forenelighed), Direktiv- 2014/35/UE (Lavsp/nding) og i overensstemmelse med den europ/iske standard EN 60335-1:2012+AC+A11 - EN 60335-2 -60 : 2005+A1+A11+A12+A2

**IT - DICHIARAZIONE DI CONFORMITÀ**

I prodotti su elencati sono conformi alle seguenti: Directiva 2014/30/UE (Compatibilità elettromagnetica), Directiva 2014/35/UE (Bassa Tensione) e alla Norma Europea EN 60335-1:2012+AC+A11 - EN 60335-2 -60 : 2005+A1+A11+A12+A2

**N - VAKUUTUS YHDENMUKAISUUDESTA**

Yllämainiut tuotteet ovat yhdenmukaisia direktiivin 2014/30/UE (Elektromagneettinen yhdenmuskaisuus), direktiivin 2014/35/UE (Matalajännite)sekä eurooppalaisen standarin EN 60335-1:2012 - EN 60335-2 -60 : 2005+A1+A11+A12+A2

**PT - DECLARAÇÃO DE CONFORMIDADE**

Os produtos acima mencionado estão conforme a: Directiva 2014/30/UE (Compatibilidade Electromagnética), Directiva 2014/35/UE (Baixa tensão) e a Norma Europeia EN 60335-1:2012+AC+A11 - EN 60335-2 -60 : 2005+A1+A11+A12+A2

**GR - ΑΗΛΩΣΗ ΣΥΜΒΑΤΟΤΗΤΑΣ**

Τα παραπάνω προϊόντα είναι σύμφωνα με την Οδηγία 2014/30/EE, (Ηλεκτρομαγνητικής Συμβατότητας) την Οδηγία 2014/35/ΕU (Χαμηλής Τάσης) και με τον Ευρωπαϊκό Κανονισμό EN 60335-1:2012+AC+A11 - EN 60335-2 -60 : 2005+A1+A11+A12+A2

Firma/Cargo : Handtekening/Hoedanigheid :  
Signature/Qualification : Namnteckning/Befattning :  
Underschrift/Qualifizierung : Underskrift/Stilling :  
Signature/Qualification : Signatur/Tilstand :  
Firma/Qualifica : Allekirjoitus/Virka-asema :  
Assinatura/Título : Υπογραφή/Θεση:

Gerente de Iberspa, S.L. P.P.  
Manager of Iberspa, S.L. by proxy

# ÍNDICE

<b>1. DATOS GENERALES</b> .....	39
<b>2. ADVERTENCIAS DE SEGURIDAD</b> .....	39
2.1. GENERALIDADES .....	39
2.2. ADVERTENCIAS EN LOS TRABAJOS DE MANTENIMIENTO .....	40
2.3. ADVERTENCIAS EN EL USO DEL SPA .....	40
2.4. EVITAR EL RIESGO DE HIPERTERMIA .....	42
<b>3. USO DEL SPA</b> .....	43
3.1. SISTEMAS Y EQUIPAMIENTO .....	43
3.2. SISTEMA DE CONTROL .....	45
3.2.1. ARRANQUE INICIAL.....	45
3.2.2. CONTROL Y PROGRAMACIÓN .....	45
3.2.3. CICLOS DE FILTRADO PRECONFIGURADOS.....	46
3.2.4. MENSAJES DE DIAGNÓSTICO.....	46
3.3. PANEL SPATOUCH WIFI PROGRAMABLE .....	47
3.3.1. ARRANQUE INICIAL .....	47
3.3.2. PANTALLA INICIAL .....	47
3.3.3. PANTALLA DE CONFIGURACIÓN .....	49
3.3.4. MENSAJES DE ERROR .....	52
3.4. MASAJE FLEXIBLE .....	55
3.5. FUNCIONAMIENTO DE LOS JETS .....	57
3.6. CONTROLES DEL SWIMSPA .....	58
3.7. PROTECCIÓN ANTICONGELACIÓN .....	59
3.8. AROMATERAPIA .....	59
3.9. AUDIO .....	59
3.9.1. AUDIO BLUETOOTH .....	59
3.9.2. AUDIO SURROUND BLUETOOTH .....	59
<b>4. INSTRUCCIONES PARA EL MANTENIMIENTO DEL SPA</b> .....	61
4.1. RENOVACIÓN DEL AGUA DEL SPA .....	61
4.2. MANTENIMIENTO DEL FILTRO .....	61
4.3. MANTENIMIENTO DEL ACRÍLICO .....	63

4.4. MANTENIMIENTO DEL FOCO .....	64
4.5. MANTENIMIENTO EN PERIODOS DE NO UTILIZACIÓN O AUSENCIA .....	65
<b>5. MANTENIMIENTO DEL AGUA .....</b>	<b>66</b>
5.1. SEGURIDAD EN EL USO DE PRODUCTOS QUÍMICOS.....	67
5.2. PROGRAMA DE MANTENIMIENTO DEL AGUA DE SU SPA .....	67
5.3. AJUSTE DEL pH .....	67
5.4. DESINFECCIÓN DEL AGUA .....	68
5.5. USO DE PRODUCTOS ESPECIALES .....	68
5.6. GENERADOR DE OZONO (Sólo para Spas con esta opción) .....	68
5.7. GUÍA RÁPIDA DE APLICACIÓN DE LOS PRODUCTOS QUÍMICOS .....	69
<b>6. RECICLAJE Y MEDIO AMBIENTE .....</b>	<b>69</b>
<b>7. DECLARACIÓN DE CONFORMIDAD .....</b>	<b>70</b>



**IMPORTANTE**

Este manual de instrucciones contiene información fundamental acerca de las medidas de seguridad a adoptar al instalar y usar el spa . Es imprescindible que tanto el Instalador como el Usuario lean las instrucciones antes de pasar al montaje y la puesta en marcha.

## 1. DATOS GENERALES

Este manual tiene toda la información necesaria para poder gozar en plenitud de su SPA. Debe dedicar un tiempo a leer todos los puntos que le detallamos a continuación. Además, debe leer el manual de instalación que encontrará junto con este manual.

Si usted tiene cualquier pregunta o duda sobre el funcionamiento o mantenimiento de este producto, contacte con el distribuidor de su zona. Ellos, son profesionales especializados, sus conocimientos le ayudaran a disfrutar de este producto.

Guarde este manual en un lugar seguro, ya que le será de gran utilidad.



### IMPORTANTE

El fabricante, reserva el derecho de cambiar parte de los diseños o especificaciones sin notificación y sin incurrir en ninguna obligación.

Este Spa está diseñado y concebido única y exclusivamente para el uso privado, el uso público del mismo anulará la garantía.

## 2. ADVERTENCIAS DE SEGURIDAD

### 2.1. GENERALIDADES

- Se debe evitar entrar en contacto con la tensión eléctrica.
- Se deben respetar las normas vigentes para la prevención de accidentes.
- Cualquier modificación que se pretenda efectuar en el equipo requiere la previa autorización del fabricante. Los repuestos originales y los accesorios autorizados por el fabricante sirven para garantizar una mayor seguridad. El fabricante del equipo queda eximido de toda responsabilidad de los daños ocasionados por repuestos o accesorios no autorizados.
- El usuario debe asegurarse que los trabajos de montaje y mantenimiento se llevan a cabo por personal adulto y cualificado, y que éstos hayan leído previamente de forma detenida las instrucciones de instalación y servicio.
- **ATENCIÓN** – Es imprescindible una correcta conexión de tierra. El circuito de toma de tierra del edificio, debe encontrarse en todo momento en perfectas condiciones para garantizar la seguridad del usuario del Spa. Si tiene dudas al respecto haga revisar su circuito de tierras por personal debidamente cualificado. El fabricante no se responsabilizará de posibles daños o perjuicios ocasionados por un mantenimiento inadecuado del circuito de toma de tierra.
- **ATENCIÓN** – Es imprescindible que el propietario del Spa pruebe y restablezca el interruptor diferencial periódicamente para verificar el buen funcionamiento del mismo. Se aconseja realizar esta operación como mínimo una vez al mes.
- El fabricante no se responsabilizará de daños ocasionados por el montaje de accesorios no autorizados así como de daños ocasionados por una manipulación inadecuada por personal no cualificado. Contacte con su distribuidor autorizado o servicio de asistencia técnica en caso de duda o de necesidad de ayuda técnica.

- Durante el funcionamiento algunas partes del equipo están a voltajes eléctricos peligrosos. El trabajo sobre cada elemento o los equipos a ellos ligados sólo podrá efectuarse después de haberlos desconectado de la red eléctrica de alimentación y después de haber desconectado los dispositivos de arranque.
- La seguridad en el funcionamiento de la máquina sólo se garantiza bajo el cumplimiento y respecto lo expuesto en las instrucciones de instalación y servicio.
- Los valores límite que figuran en el cuadro eléctrico no deben sobrepasarse en ningún caso.
- En caso de funcionamiento defectuoso o avería, diríjase al Servicio de Asistencia Técnica del fabricante, o de la representación del fabricante más próxima.
- A tal efecto, se deben cumplir las normas vigentes en cada país.
- Éste equipo tiene riesgo de inundación, debe ser instalado en una zona preparada para recoger y drenar todo el agua que pudiese derramarse (tanto por debajo como en el entorno) por el uso del Spa o a causa de posibles fugas en cualquiera de los circuitos. (Ver la Garantía)
- La instalación del Spa deberá cumplir en todo momento las normativas vigentes que sean de aplicación en cada país. En especial, las referidas a seguridad eléctrica.
- El equipo debe ser instalado en un espacio debidamente preparado y de fácil acceso a todos los componentes del Spa. La garantía nunca cubrirá trabajos de albañilería necesarios para la ubicación o sustitución del producto. (Ver la Garantía).



#### IMPORTANTE

El fabricante, no se responsabilizará en ningún caso de los daños y/o desperfectos ocasionados por una ubicación del Spa en un entorno inadecuado o por un mal uso del mismo.

## 2.2. ADVERTENCIAS EN LOS TRABAJOS DE MANTENIMIENTO

- Antes de proceder a realizar cualquier intervención de mantenimiento eléctrico o mecánico, asegúrese que la máquina haya sido desconectada de la red de alimentación y de que los dispositivos de puesta en marcha estén bloqueados.
- No manipular el equipo con los pies mojados.

## 2.3. ADVERTENCIAS EN EL USO DEL SPA

- Este dispositivo puede ser utilizado por niños a partir de 8 años y por personas con capacidad física, sensorial o mental reducida o con falta de experiencia y conocimientos, siempre y cuando estén bajo supervisión o se les hayan dado las instrucciones relativas a un uso seguro del dispositivo y entiendan los peligros existentes.
- No se debe dejar que los niños jueguen con el dispositivo.
- Las labores de limpieza y mantenimiento por parte del usuario no podrán ser realizadas por niños sin la supervisión de un adulto.



Extreme las precauciones para prevenir un acceso no autorizado de niños dentro del Spa. Para evitar accidentes, asegúrese de que los niños están en todo momento bajo la supervisión de un adulto. No dejar nunca niños solos en el Spa. Controle la entrada y salida del Spa para evitar posibles resbaladas a causa de superficies mojadas.

- No permita que nadie juegue con objetos metálicos o afilados dentro del Spa que puedan dañar la superficie del acrílico.
- Evitar que ningún bañista pueda acceder a partes eléctricas del Spa.
- No poner en marcha el equipo sin agua en el interior del Spa.
- No utilizar aparatos eléctricos o electrónicos dentro del Spa.
- No introduzca animales dentro del Spa.
- No llene el Spa con ningún tipo de fluido que no sea con agua potable.
- No llene el Spa con agua caliente (máximo 35°C), deje que el agua se caliente por sí misma, de lo contrario, podría dañar las sondas de temperatura (ver “Ajuste de la Temperatura”).
- No use el Spa inmediatamente después de haber realizado ejercicio físico intenso.
- No use el Spa si tiene alguna enfermedad contagiosa, o antes de haber pasado 14 días después de pasar alguna enfermedad contagiosa.
- Para asegurar la máxima seguridad en el baño todos nuestros Spas utilizan bombas que están diseñadas para succionar el agua a partir de sumideros anti-vórtice de seguridad situados en el suelo del Spa. Tenga especialmente cuidado con no permitir que estos sumideros sean tapados por cualquier objeto o por los propios bañistas (trozos de ropa, cabellos, extremidades inferiores, etc.) Por su seguridad permanezca siempre con la cabeza en el exterior del Spa para evitar ahogos accidentales. No utilice el Spa si los sumideros están rotos, dañados o desmontados, ya que, además de dañar su Spa se incurre en riesgo de ahogo.
- Los apoyacabezas de su Spa están hechos de espuma sintética que se puede degradar a concentraciones altas de bromo o cloro o niveles bajos de pH. Asegúrese que al administrar los productos químicos los apoyacabezas no están sumergidos total o parcialmente en el agua. En caso de necesidad, quite el apoyacabezas hasta que los niveles de los productos químicos se hayan estabilizado. Los daños ocasionados por un uso incorrecto no serán contemplados como garantía del producto.
- El Spa viene provisto de una cubierta diseñada para proteger la superficie acrílica del Spa de los rayos solares cuando su Spa no se utiliza. Ésta cubierta, además, le ayudará a conservar el calor del agua del Spa.
- El dispositivo debe ser alimentado a través de un aparato de corriente residual (RCD) con una intensidad nominal residual no superior a 30 mA.
- Hay que comprobar que el suelo soporta el peso previsto.



La cubierta está diseñada para proteger el spa, no para aguantar peso.  
 Ni siquiera agua o nieve.  
 No coloque objetos encima de la cubierta.  
 No permita que personas o animales suban a la cubierta.  
 Quite periódicamente la nieve para evitar que se acumule.



#### IMPORTANTE

Es necesario realizar una buena desinfección del agua en el momento de usar su Spa, especialmente si éste ha permanecido sin uso durante un periodo de tiempo, ya sea con o sin agua en su interior. En periodos de inactividad, en el Spa pueden quedar trazas de agua estancada, que pueden ocasionar el cultivo de microorganismos potencialmente peligrosos para su salud. Así pues, desinfecte su Spa tal y como se le indica en el presente manual, asegurando que los parámetros de pH y desinfectante son los adecuados.

#### IMPORTANTE

LOS DEPÓSITOS DE COMPENSACIÓN DE LOS SPAS PRIVADOS DESBORDANTES  
 TIENEN UNA CAPACIDAD LIMITADA.  
 PUEDEN ALBERGAR 280 LITROS DE AGUA, EQUIVALENTE A 4 PERSONAS  
 PARCIALMENTE SUMERGIDAS.  
 LOS USUARIOS DEBEN ENTRAR EN EL SPA DE UNO EN UNO Y DESPACIO PARA  
 PERMITIR QUE LOS DEPÓSITOS ABSORBAN EL AGUA DESPLAZADA Y EVITAR QUE EL  
 AGUA CAIGA FUERA DEL SPA.

## 2.4. EVITAR EL RIESGO DE HIPERTERMIA

- Prolongadas estancias en contacto directo con agua caliente, puede producir HIPERTERMIA, esto ocurre cuando la temperatura interna de nuestro cuerpo alcanza niveles por encima de la temperatura normal 36,5°C. No se aconseja prolongar el baño más de 15 minutos.
- Los síntomas de la hipertermia son una bajada brusca de la presión arterial y en consecuencia una sensación de mareo con la posibilidad de desvanecimiento.
- El agua del Spa no debe exceder nunca de 40°C.
- Temperaturas del agua entre 37°C y 40°C son consideradas seguras para adultos que no presenten problemas de salud. Temperaturas inferiores son recomendadas para la mayoría de las personas y para los niños.



EL USO DE ALCOHOL, DROGAS O MEDICAMENTOS PUEDE INCREMENTAR EL RIESGO DE HIPERTERMIA.

NO ES ACONSEJABLE QUE MUJERES EN ESTADO DE GESTACIÓN, PERSONAS CON PRESIÓN ARTERIAL ELEVADA, ENFERMEDADES CARDÍACAS, DIABETES O QUE SE TRATEN CON MEDICAMENTOS UTILICEN EL SPA.  
CONSULTE A SU MÉDICO.

### 3. USO DEL SPA



#### PELIGRO DE DESCARGA ELÉCTRICA

No hay piezas que pueda reparar el usuario.

No intente reparar este control. Llame a su vendedor para solicitar asistencia técnica.

No encienda la luz con el Spa vacío. La lámpara se fundiría por falta de refrigeración.

Su Spa está diseñado para uso privado y funcionamiento discontinuo. No se aconseja más de 2 sesiones de masaje de 15 minutos por día.

Siga todas las instrucciones de conexión eléctrica de este mismo manual.

La instalación debe efectuarla un electricista autorizado.

#### 3.1. SISTEMAS Y EQUIPAMIENTO

Su spa está equipado con un sistema de control electrónico que le permitirá regular la temperatura del agua, escoger el ciclo de filtración que mejor se adapte a sus necesidades y accionar las bombas de masaje y la bomba soplante. También le permitirá encender y cambiar el color y la secuencia de la iluminación de su spa.

En función del nivel de equipamiento su spa tiene uno de los siguientes sistemas.



VL600S

Bomba de 2 velocidades  
Calefactor  
Foco



VL600S

Bomba de Filtración  
Bomba de masaje  
Bomba Turbosoplante  
Calefactor  
Foco(s)



**VL600S**

Bomba de Filtración  
2 Bombas de masaje  
Calefactor  
Foco(s)



**VL700S**

Bomba de Filtración  
Bomba de masaje  
Calefactor  
Foco(s)



**VL700S**

Circulation pump  
2 Massage pump  
Heater  
Turbo-Blower Pump  
Spotlight(s)



**VL700S**

Circulation pump  
3 Massage pump  
Heater  
Spotlight (s)



**Panel Táctil**

Panel Táctil

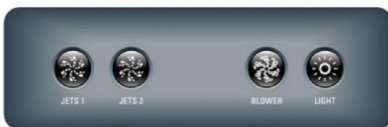

**AUX**

2 Bomba de Masaje + Bomba Turbosoplante + Spotlight (s)



**AUX**

3 Bomba de Masaje + Foco (s)



**Masaje Flexible**

Panel Masaje Flexible  
(Sólo para spas con masaje flexible)

## 3.2. SISTEMA DE CONTROL

(Esta sección es sólo para spas equipados con este sistema de control VL600S, VL700S, AUX...)

### 3.2.1. ARRANQUE INICIAL

Una vez activado, su spa ingresará al modo de cebado "Pr". Un vez finalizado el modo de cebado, pulse el/los botones "Jets" varias veces y asegúrese de que ninguna bomba contenga aire. El modo de cebado dura menos de 5 minutos. Pulse cualquiera de los botones "Warm" o "Cool" para salir del modo de cebado. Después del modo de cebado, el spa funcionará en modo estándar (Consulte la sección Mode/Prog). En operaciones donde se utilice una secuencia de varios botones, si se presionan los botones muy rápidamente, es posible que el sistema no los registre.

### 3.2.2. CONTROL Y PROGRAMACIÓN



#### Control de la temperatura (80°F-104°F/26,0°C-40,0°C)

La pantalla muestra constantemente la última temperatura registrada del agua. La temperatura actual del agua que aparece en pantalla sólo es válida cuando la bomba ha estado funcionando durante al menos 2 minutos. Para que la pantalla muestre la temperatura programada, pulse "Warm" o "Cool" sólo una vez. Para cambiar la temperatura programada, pulse repetidamente uno de los botones de temperatura hasta llegar a la temperatura deseada. Después de 3 segundos sin pulsar ningún botón aparecerá la temperatura actual del spa.



#### Jets 1 / Jets 2 (\*) / Blower (\*)

(\*) Disponible solamente en algunos modelos

Pulse el botón correspondiente para activar o desactivar la bomba. La bomba se desactivará después de 15 minutos.



#### Light (Luz) / Cromoterapia / Environmental Lighting System

Pulse el botón "Light" para activar la luz del spa. Se apaga después de 4 horas.

En modelos equipados con un foco de cromoterapia o con sistema de iluminación ambiental pulsando el botón "Light" rápidamente el/los focos cambian de secuencia y color.



#### Mode / Prog

Los modos de operación pueden cambiarse pulsando el botón "Warm" o "Cool" y luego "Mode/Prog".

- El modo de operación **Estándar (Standard)** mantiene la temperatura programada. "Std" aparecerá en pantalla de forma momentánea al pasar al modo estándar.

- El modo de operación **Económico (Economy)** calienta el spa a la temperatura programada sólo durante los ciclos de filtrado. "Ecn" aparecerá en pantalla cuando la temperatura del agua no sea la actual y alternará con la temperatura del agua cuando la bomba esté en funcionamiento.

- El modo de operación en **Espera (Sleep)** calienta el spa hasta 20°F (10°C) por debajo de la temperatura programada sólo durante los ciclos de filtrado. "Slp" aparecerá en pantalla cuando

la temperatura del agua no sea la actual y alternará con la temperatura actual del agua cuando la bomba esté en funcionamiento.

### 3.2.3. CICLOS DE FILTRADO PRECONFIGURADOS

La duración del filtrado puede programarse por 2 (“**FIL2**”), 4 (“**FIL4**”), 6 (“**FIL6**”) u 8 horas (“**FIL8**”) o para un filtrado continuo (“**FILC**”). El tiempo de filtrado predeterminado es de 2 horas.

Para programar, pulse “Warm” o “Cool” y a continuación pulse “Jets 1”. Pulse cualquiera de los botones “Warm” o “Cool” para ajustar la programación.

Pulse “Jets 1” para salir del sistema de programación. El primer ciclo de filtrado comienza 6 minutos después de la activación del spa. El segundo ciclo de filtrado comienza 12 horas más tarde.

Si quiere que el ciclo de filtrado comience a una hora determinada desconecte el spa de la corriente y conéctelo a la hora deseada.

### 3.2.4. MENSAJES DE DIAGNÓSTICO

Mensaje	Significado	Acción Requerida
	La pantalla no muestra ningún mensaje. Se interrumpió el suministro de energía al spa.	El panel de control no funcionará hasta que no se reanude el suministro de energía al spa. Las configuraciones del spa se mantendrán hasta el próximo arranque.
--	Se desconoce la temperatura.	Después de que la bomba haya estado funcionando durante 2 minutos, la temperatura actual del agua aparecerá en pantalla.
<b>OHH</b>	Recalentamiento. El spa se ha desactivado. Uno de los sensores ha detectado que la temperatura del calentador es de 118°F/47,8°C.	NO ENTRE EN EL AGUA. Quite la cubierta del spa y deje enfriar el agua. Una vez que el calentador se haya enfriado, restablezca el sistema pulsando cualquier botón.  Si el spa no se restablece, cierre el suministro de energía al spa y llame al vendedor o a un proveedor de servicios de mantenimiento.
<b>OHS</b>	Recalentamiento. El spa se ha desactivado. Uno de los sensores ha detectado que la temperatura del agua es de 110°F/43,5°C.	NO ENTRE EN EL AGUA. Quite la cubierta del spa y deje enfriar el agua. Cuando el spa alcance 107°F/41,7°C se restablecerá automáticamente. Si el spa no se restablece, cierre el suministro de energía al spa y llame al vendedor o a un proveedor de servicios de mantenimiento.
<b>SnA</b>	El spa se ha desactivado.* El sensor conectado al enchufe del sensor “A” no está funcionando.	Si el problema persiste, comuníquese con el vendedor o un proveedor de servicios de mantenimiento. (El mensaje puede aparecer provisionalmente en condiciones de recalentamiento).
<b>Snb</b>	El spa se ha desactivado.* El sensor conectado al enchufe del sensor “B” no está funcionando.	Si el problema persiste, comuníquese con el vendedor o un proveedor de servicios de mantenimiento. (El mensaje puede aparecer provisionalmente en condiciones de recalentamiento).
<b>SnS</b>	Los sensores están desequilibrados. Si el mensaje alterna con la lectura de la temperatura del spa, puede tratarse de una condición temporal. Si sólo se muestra este mensaje en forma intermitente, el spa se ha desactivado.*	Si el problema persiste, comuníquese con el vendedor o un proveedor de servicios de mantenimiento.
<b>HFL</b>	Se registró una diferencia sustancial de temperatura entre los sensores. Esto podría indicar un problema de flujo.	Si el nivel del agua es normal, verifique que las bombas estén cebadas. Si el problema persiste, comuníquese con el vendedor o un proveedor de servicios de mantenimiento.

<b>LF</b>	Problemas persistentes de bajo flujo. (Aparece la quinta vez que se muestra el mensaje HFL durante un período de 24 horas). El calentador se ha desactivado pero las demás funciones del spa continúan operando normalmente.	Siga las instrucciones indicadas para el mensaje HFL . La capacidad de calentamiento del spa no se restablecerá automáticamente; puede pulsar cualquier botón para restablecer el sistema.
<b>dr</b>	Posiblemente se deba a un nivel de agua inadecuado, flujo insuficiente o burbujas de aire en el calentador. El spa se ha desactivado por 15 minutos.	Si el nivel del agua es normal, verifique que las bombas estén cebadas. Pulse cualquier botón para restablecer el spa. Este mensaje se restablecerá en 15 minutos. Si el problema persiste, comuníquese con el vendedor o un proveedor de servicios de mantenimiento.
<b>dry</b>	Nivel de agua inadecuado en el calentador. (Aparece la tercera vez que se muestra el mensaje dr). El spa se ha desactivado	Siga las instrucciones indicadas para el mensaje dr. El spa no se restablecerá automáticamente. Pulse cualquier botón para restablecer el spa en forma manual.
<b>ICE</b>	Se detectó una condición potencial de congelación.	No se requiere realizar ninguna acción. Todas las unidades que integran el spa se activarán en forma automática independientemente de la condición del spa. El spa se mantendrá activado durante 4 minutos después de que los sensores detecten que la temperatura del spa ha alcanzado 45°F/7,2°C o una temperatura más alta. Se puede agregar un sensor de congelación opcional para proteger contra condiciones extremas de congelación. Se recomienda el uso de sensores de congelación auxiliares en climas más fríos. Consulte con su vendedor.

### 3.3.PANEL TÁCTIL PROGRAMABLE POR WIFI

(Esta sección es sólo para spas equipados con este sistema de control)

#### 3.3.1. PUESTA EN MARCHA

Llene el spa hasta el nivel de funcionamiento correcto. Asegúrese de abrir todas las válvulas y los chorros de agua antes del llenado para purgar la máxima cantidad de aire de las tuberías y del sistema de control durante el proceso de llenado.







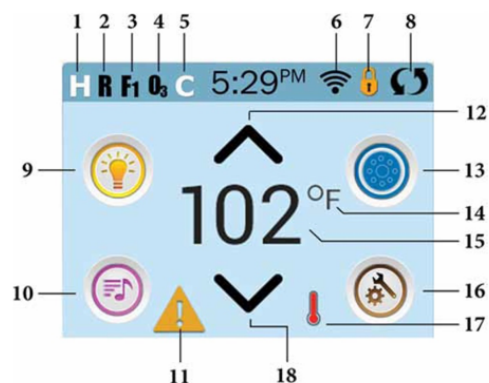



Después de encender el dispositivo en el panel principal, el panel lateral superior mostrará una pantalla de bienvenida o pantalla de inicio.

#### 3.3.2. PANTALLA PRINCIPAL

##### Especificaciones de los ICONOS









1.  = Rango de temperatura alta.  = Rango de temperatura baja.
2.  = Modo listo.  = Modo listo y en espera.  = Modo en espera.
3.  = Modo filtro 1.  = Modo filtro 2.  = Modo filtros 1 y 2.
4.  = Tratamiento de agua (Ozono o UV, dependiendo del sistema instalado) está funcionando. Si no ve el icono que significa que la Desinfección (Ozono o UV) está desactivada.
5.  = Ciclo de limpieza en funcionamiento. Nota: no todos los sistemas con Ciclo de limpieza muestran este icono.

6.  = El icono de wifi simplemente indica que la conexión inalámbrica está conectada. No señala la fuerza de la señal. Nota: no todos los sistemas compatibles con wifi muestran este icono.

7. Icono de bloqueo: cuando se muestra este icono, indica que el panel está en modo bloqueo. Para desbloquear y bloquear un ajuste o bloquear un panel, pulse en primer lugar el icono correspondiente en la pantalla de bloqueo, a continuación pulse la palabra "Bloqueo" durante más de cinco segundos hasta que el texto y el icono pasen al estado contrario. Hay dos iconos de bloqueo que se pueden mostrar en la barra superior de la mayoría de las pantallas.

Por un lado, un icono estrecho y alto  que indica el bloqueo de los ajustes. Aparece en pantallas afectadas por el bloqueo de los ajustes. Y por otro lado el icono de bloqueo estándar  que indica que el panel está bloqueado. Si tanto los ajustes como el panel están bloqueados, únicamente aparecerá el bloqueo del panel, dado que el bloqueo de los ajustes no tiene sentido en este caso. Cuando el panel esté bloqueado, la pantalla de ajustes únicamente mostrará los elementos afectados por dicho bloqueo (información del sistema y pantallas de bloqueo).

8.  = Invertir (o dar la vuelta a) la pantalla.

9.  = Luz encendida.  = Luz inactiva.  = Luz deshabilitada.

10.  = Música activada.  = Música inactiva.  = Música deshabilitada.

Nota: En todos los spas el icono de música está desactivado

11. Indicador de mensaje en espera:

El indicador de mensaje en espera mostrará uno de los siguientes iconos

 = Error grave (el spa no se puede utilizar hasta que esté arreglado)

 = Normal Error or Warning



 = Mensaje de advertencia

 = Mensaje de información.





Algunos mensajes incluirán el texto “Llamar al servicio de asistencia”, si es necesario un técnico del servicio de asistencia para arreglar el problema. Si el panel está bloqueado y aparece un mensaje de alerta, deberá ir a la pantalla de DESBLOQUEO antes de poder eliminar el mensaje. Clicando el icono de Error/Aviso/Advertencia/Información en la pantalla de mensajes accederá a la pantalla de información del sistema que le permitirá solucionar cualquier problema a través del teléfono o le enviará un técnico de asistencia, quien le podrá explicar mejor cuál es el problema. Si sale de la pantalla de información del sistema, volverá a la pantalla de mensaje en la situación que se encuentre.

**12.** Sube la temperatura establecida.

**13.**  = Icono de control del equipo del spa. Lleva a una pantalla donde se pueden controlar los chorros del spa, los ventiladores y otros equipamientos. Si está en la pantalla de equipamiento del spa, puede pulsar una vez el botón de chorros si lo quiere a baja velocidad. Si está configurado, púselo de nuevo para ajustarlo a velocidad alta.  = El chorro está inactivo. Indica si una bomba está funcionando o no.

**14.** Indica si la temperatura está en  $^{\circ}\text{F}$  = Fahrenheit o  $^{\circ}\text{C}$  = Celsius.

**15.** Temperatura actual del agua.

**16.** Icono de ajustes.  = Los ajustes están activados.  = Los ajustes están inactivos (cuando se activa el bloqueo). Lleva a la pantalla de ajustes, donde se pueden determinar las características específicas disponibles que pueden ser ajustadas para el control. Lo mismo ocurre con la pantalla de herramientas y la pantalla de análisis (usada por los técnicos del spa).

**17.** Indica que el calentador del spa está encendido.

**18.** Baja la temperatura establecida.

Nota: pasados 30 minutos\* la pantalla pasará automáticamente a modo reposo y se apagará. Se trata de una operación normal. Toque cualquier parte de la pantalla para activar el panel.

### 3.3.3. PANTALLA DE CONFIGURACIÓN

#### Programación

En la pantalla de configuración es donde toda la programación y otras funciones del spa se pueden controlar. Cada icono de la pantalla de ajuste le llevara a una pantalla diferente, donde una o más funciones se podrán ver y/o editar.



El símbolo Calentar  le lleva a la pantalla donde podrá controlar el modo calor y el rango de temperatura.

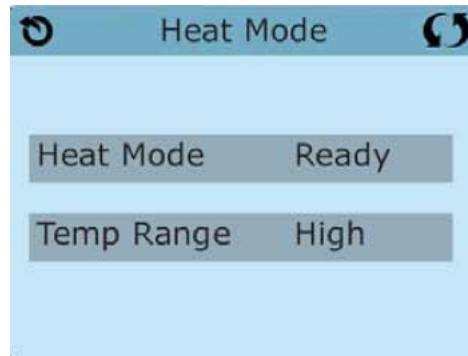

### Rango de temperatura dual (Alto frente a Bajo – High vs Low)

Este Sistema incorpora dos rangos de temperaturas configurables con independientes temperaturas fijas. El rango específico puede ser seleccionado en la pantalla de ajuste y es visible en la pantalla principal en la esquina superior izquierda del display.

Estos rangos se pueden usar por varias razones, para una la utilización más común “listo para usar” o para la configuración “vacaciones”.

Cada rango mantiene su propia temperatura fija tal como la ha programado el usuario. De esta manera, cuando se elige un rango de temperatura, el spa calentará hasta la temperatura fija asociada con este rango.

El Rango Alto puede ser fijado entre 80°F y 104°F. (27°C and 40°C)

El Rango Bajo puede ser fijado entre 50°F y 99°F. (10°C and 37°C)

Más especificaciones de temperatura pueden ser determinadas por el fabricante.

La protección contra heladas está activa en ambos rangos.

### Modo Calentar – A punto o reposo (Ready vs. Rest)

Para que se caliente el spa es necesario que una bomba haga circular el agua a través del calentador. La bomba que lleva a cabo esta función se llama “bomba de circulación”.

La bomba de circulación puede ser una bomba de dos velocidades o una bomba de filtración.

Si la bomba de circulación es un bomba 1 de dos velocidades, el Modo “A punto” hará circular el agua cada media hora usando la Bomba 1 en la baja velocidad para mantener la temperatura del agua constante, la calor necesaria, e ir actualizando la temperatura que se muestra en la pantalla. A esto se lo conoce como “sondeo”.

El Modo de Reposo (Rest Mode), solamente calentará durante los ciclos de filtrado programados. Hasta que la purga no se realice, la temperatura de la pantalla no se actualizará hasta que la bomba de filtración haya funcionado durante uno o dos minutos.

Cuando la bomba asociada a la filtración se haya encendido automáticamente ( por ejemplo para calentar), se puede intercambiar entre la baja y la alta velocidad pero no se puede apagar el calentador.

### Modo de filtración

Si el spa está configurado en filtración continua (24h), la bomba de filtración generalmente funcionará en continuo. Como la bomba de filtración está funcionando ininterrumpidamente, el spa mantendrá la temperatura programada y calentará cuando sea necesario en el Modo “A Punto” sin purgar el circuito.

En el Modo de Reposo, el spa solamente calentará hasta la temperatura fijada durante los periodos programados de filtración, aunque el agua se esté filtrando continuamente durante el Modo de Filtración 24h.

## Modo “A punto en espera” (Ready-in-Rest Mode)

READY in REST Mode aparece en la pantalla del spa si el spa está en modo de reposo (Rest Mode) y se pulsa el botón Chorros 1 (“Jet 1”).

Cuando la bomba asociada a la filtración se haya encendido automáticamente (por ejemplo para calentar), se puede intercambiar entre la baja y la alta velocidad pero no se puede apagar el calentador.

Pasada una hora el sistema cambiará a Modo de reposo. Este modo puede ser restaurado seleccionando la línea del modo Calentar en la pantalla.

## CONFIGURAR LA FILTRACIÓN

### Filtración principal

Usando el mismo modo de navegación y ajuste que cuando se configura la hora, los ciclos de filtrado se configuran usando una hora de comienzo y una duración. Cada opción puede ajustarse mediante incrementos de 15 minutos. El panel calcula la hora de fin de filtración y la muestra automáticamente.

El icono de filtración  de la pantalla de configuración le llevará a una pantalla donde podrá controlar los ciclos de filtración.

### Ciclo de filtrado 2 – Filtración opcional

El ciclo de filtrado 2 está desactivado por defecto. Pulse “1” para ver Filtro 1. Pulse “2” una vez para ver Filtro 2. Pulse “2” otra vez para encender o apagar el ciclo de Filtrado

2. Cuando el Ciclo de Filtrado 2 este Encendido, se podrá ajustar de la misma manera que el Ciclo de Filtrado 1.

Se pueden solapar los ciclos de filtrado 1 y 2, lo que acortará el tiempo de filtración.

### Modos con bomba de filtración exclusiva

Algunos spas con bomba de filtración exclusiva se fabrican con la posibilidad de programar la duración del ciclo de filtración. Algunos Modos de Filtración están pre-programados para operar las 24 horas del día y por lo tanto no son programables.

*Lea la documentación del fabricante del spa para más detalles sobre el Modo de Filtración.*

### Ciclos de purga

Para mantener una buena higiene del spa, así como proteger contra la congelación, las bombas secundarias, purgarán el agua de sus tuberías, poniéndose en marcha durante un instante al inicio de cada ciclo de filtración. (Algunos sistemas pondrán en funcionamiento algunos ciclos de purga por día, independientemente del número de ciclos de filtrado. En este caso, puede que el ciclo de purga no coincida con el inicio del ciclo de filtrado.

Si el ciclo 1 de filtrado está configurado de manera continua (24 horas), activando el ciclo de filtrado 2 se realizará una purga cuando el ciclo de filtrado 2 esté programado para empezar.

### El significado de los ciclos de Filtrado

1. El calentador siempre está en marcha durante el ciclo de filtrado\*.
2. En el modo reposo, el spa sólo calentará durante los ciclos de filtrado.

3. La purga se produce al principio de cada ciclo de filtrado

\*Por ejemplo, si su spa está configurado para filtrar 24h; por seguridad, si la temperatura de su spa supera en 3 °F/1.3 °C la temperatura programada, no se cortará el calentador durante los ciclos de filtrado.

### 3.3.4. MENSAJES DE DIAGNÓSTICO

Mensaje	Significado	Acción requerida
<b>Temperatura del agua desconocida</b>		Después de que la bomba haya estado funcionando durante un minuto se mostrará la temperatura del agua.
<b>Posibilidad de condiciones de heladas</b>	Se han detectado condiciones de posible helada, o el interruptor "auxiliar helada" ("Aux Freeze") se ha cerrado.	Todos los elementos hidráulicos están activados. En algunos casos, las bombas pueden encenderse y apagarse y el calentador puede funcionar durante Protección contra Heladas ("Freeze Protection"). Este es un mensaje de operación, no un mensaje de error.
<b>El agua está demasiado caliente – M029</b>	El sistema ha detectado una temperatura del agua del spa de 110°F (43.3°C) o más, y se desactivan las funciones del spa.	El sistema se auto-reiniciará cuando la temperatura del agua esté por debajo de 108°F (42.2°C). Compruebe si la bomba ha funcionado mucho tiempo o la temperatura ambiente es muy alta.
<b>El nivel del agua es demasiado bajo</b>	Este mensaje aparecerá en los sistemas equipados con un sensor de nivel del agua. El mensaje aparecerá cuando el nivel del agua del spa es demasiado bajo ( o cuando el sensor de nivel está desconectado)	Desaparecerá automáticamente cuando el nivel de agua del spa sea el adecuado. Cuando aparezca este mensaje, las bombas y el calentador se apagarán.
<b>El flujo del agua es bajo – M016</b>	Puede no haber suficiente flujo de agua a través del calentador para evacuar el calor del elemento caliente.	El proceso de encendido del calentador empezará de nuevo después de un minuto aprox. Vea: **.
<b>El flujo del agua ha fallado – M017</b>	No hay suficiente flujo de agua a través del calentador para evacuar el calor del calentador y éste se ha inhabilitado.	Vea: **.
<b>Puede que el calentador esté seco – M028</b>	El calentador puede haberse secado o puede que no haya suficiente agua en el calentador para encenderlo. El spa se desconecta durante 15 minutos. Pulse cualquier botón para reiniciar el calentador.	Vea: **.
<b>El calentador está seco – M027</b>	No hay suficiente agua en el calentador para ponerlo en marcha. El spa se desconecta.	Después de solucionar el problema, debe cancelar el mensaje para poder reiniciar el calentador. Vea: **.
<b>El calentador está demasiado caliente – M030</b>	Una de las sondas de temperatura del agua ha detectado 118°F (47.8°C) en el calentador y el spa se desconecta.	Debe usted cancelar el mensaje cuando el agua esté por debajo de 108°F (42.2°C). Vea: **.

<b>Comprobaciones relacionadas con el flujo</b>		Compruebe el nivel de agua, las tomas de succión del agua de las distintas bombas, válvulas cerradas, burbujas de aire en el circuito, demasiados chorros cerrados (salida del agua bloqueada) y cebado de la bomba
<b>Las sondas no están sincronizadas – M015</b>	Las sondas de temperatura PUEDE QUE estén desequilibradas de 3°F entre ellas.	Póngase en contacto con un servicio técnico.
<b>Las sondas no están sincronizadas – Llame al servicio Técnico) – M026</b>	Las sondas de temperatura NO ESTAN sincronizadas.	Este error persiste desde hace al menos una hora. Llame al servicio Vea: **.
<b>Fallo de la sonda A, fallo de la sonda B – Sonda A: M031, Sonda B: M032</b>	Ha habido un fallo en la sonda de temperatura o el circuito de la sonda.	Llame al servicio técnico.
<b>Communications error</b>	El panel de control no recibe ninguna comunicación del Sistema.	Llame al servicio técnico.
<b>Software de prueba instalado</b>	El Sistema de control está funcionando con el software de prueba.	Llame al servicio técnico.
<b>Fallo de memoria del programa – M022</b>	Al poner el sistema en marcha, éste no ha superado el programa de chequeo completo.	Esto indica un problema de programación electrónica (programa de funcionamiento) y requiere la intervención de un servicio técnico. Vea: **.
<b>Se ha reseteado la configuración (Error de Memoria Constante) – M021</b>		Póngase en contacto con su proveedor o servicio técnico si este mensaje aparece en más de una ocasión al poner el spa en marcha. Vea: **.
<b>Fallo en el reloj – M020</b>		Póngase en contacto con su proveedor o servicio técnico. Vea: **.
<b>Error de configuración (el Spa no se pone en marcha)</b>		Póngase en contacto con su proveedor o servicio técnico.
<b>Una bomba puede estar atascada – M034</b>	Puede que el agua se haya sobrecalentado. APAGUE EL SPA. NO ENTRE EN EL AGUA.	APAGUE EL SPA. NO ENTRE EN EL AGUA. Póngase en contacto con su proveedor o servicio técnico
<b>Error de sobrecalentamiento – M035</b>	Parece que una bomba se atascó la última vez que se encendió el spa.	APAGUE EL SPA. NO ENTRE EN EL AGUA. Póngase en contacto con su proveedor o servicio técnico.

\* \* Algunos mensajes pueden resetearse desde el panel. Estos mensajes aparecerán con un icono “Limpieza” (“Clear”) al final de la pantalla de mensajes. Pulse este icono para eliminar el mensaje

## RECORDATORIOS Y AVISOS

**Ayuda para el mantenimiento general:** Los avisos se pueden suprimir utilizando el menú Preferencias. Vea página 21. Los avisos pueden ser escogidos individualmente por el fabricante. Puede que hayan sido inhabilitados completamente o puede que haya un número limitado de recordatorios en un modelo concreto. La frecuencia de cada aviso (7 días) puede ser especificada por el fabricante.

**Compruebe el pH:** Puede aparecer regularmente. Compruebe el pH con un kit de prueba y ajuste el pH con los productos químicos apropiados.

**Compruebe el desinfectante:** Puede aparecer regularmente. Compruebe el desinfectante y otros componentes químicos el agua con un kit de prueba y ajústelo(s) con los productos químicos necesarios.

**Limpie el filtro:** Puede aparecer regularmente. Limpie el filtro siguiendo las instrucciones del fabricante.

**Cambie el agua:** Puede aparecer regularmente. Cambie el agua del spa regularmente para mantener un balance químico adecuado y condiciones higiénicas.

**Limpie la cubierta:** Puede aparecer regularmente. Las cubiertas de vinilo deberían ser limpiadas y acondicionadas para que su durada de vida se alargue.

**Trate la madera del mueble:** Puede aparecer regularmente. La madera del mueble debería ser limpiada y tratada siguiendo las instrucciones del fabricante para que su vida sea larga.

**Cambie el filtro:** Puede aparecer regularmente. Los filtros deberían reemplazarse de vez en cuando para mantener el adecuado funcionamiento del spa y unas condiciones higiénicas correctas.

**Cambie la lámpara UV:** Puede aparecer regularmente. Cambie la lámpara UV siguiendo las instrucciones del fabricante.

**Verifique el generador de ozono:** Puede aparecer regularmente. Compruebe el generador de ozono siguiendo las instrucciones del fabricante.

### 3.4. MASAJE FLEXIBLE

Pulse el botón del panel principal para encender la bomba que suministra el agua a las válvulas de secuenciación. Cuando la bomba esté activada, también se encenderá el Secuenciador de Terapia y se abrirán todas las válvulas.

La pantalla LCD en el panel lateral superior del Secuenciador de Terapia mostrará por unos instantes “o” y a continuación aparecerán dos guiones. Esto significa que el sistema se ha activado y se han abierto todas las válvulas, pero el sistema no se ha “encendido” para permitir la secuenciación.



Pulse una vez el botón On/Off. La pantalla LCD cambiará para indicar “On”. El sistema se ha encendido para permitir la secuenciación, pero no se producirá ningún cambio en el funcionamiento.



Para iniciar un programa de secuenciación, pulse una vez el botón “Programa”. La pantalla LCD mostrará por unos instantes “P2” y a continuación “P2” y “S1” alternativamente. El sistema ya está funcionando según el programa 2 y la secuencia establecida a velocidad 1 (la velocidad 1 es la velocidad de secuencia por defecto).























































































































































Para cambiar los programas, pulse el botón “Programa” e irá cambiando de un programa a otro. La pantalla LCD mostrará por unos instantes el siguiente programa seleccionado “P3”, “P4”, “P5”, etc. y a continuación mostrará alternativamente el programa seleccionado y la velocidad de secuencia “S1”, tal y como se muestra arriba.

Para cambiar la velocidad de secuencia, pulse el botón “Velocidad” una vez. La pantalla LCD mostrará por unos instantes la siguiente velocidad de secuencia seleccionada, “S1”, “S2” o “S3” y a continuación mostrará alternativamente el programa en curso y la velocidad de secuencia.



Para hacer una pausa en cualquier momento de la secuencia de terapia, pulse el botón “Pausa”. Esto mantendrá el secuenciador en el modo actual hasta que se pulse de nuevo el botón “Pausa” para reanudar la secuencia. La pantalla LCD mostrará por unos instantes “PA” y a continuación mostrará alternativamente “PA” y el número del programa en curso.

Program No.	Valve Sequence
<p><b>P1</b> Default</p>	<p>V1 </p> <p>V2 </p> <p>V3 </p> <p>V4 </p>
<p><b>P2</b></p>	<p>V1   </p> <p>V2   </p> <p>V3   </p> <p>V4  </p>
<p><b>P3</b></p>	<p>V1  </p> <p>V2   </p> <p>V3    </p> <p>V4  </p>
<p><b>P4</b></p>	<p>V1      </p> <p>V2      </p> <p>V3      </p> <p>V4      </p>
<p><b>P5</b></p>	<p>V1      </p> <p>V2     </p> <p>V3      </p> <p>V4     </p>
<p><b>P6</b></p>	<p>V1      </p> <p>V2     </p> <p>V3     </p> <p>V4      </p>
<p><b>P7</b></p>	<p>V1      </p> <p>V2      </p> <p>V3      </p> <p>V4     </p>
<p><b>P8</b></p>	<p>V1      </p> <p>V2     </p> <p>V3     </p> <p>V4     </p>
<p><b>P9</b> Random</p>	<p>V1   </p> <p>V2  </p> <p>V3   </p> <p>V4  </p>



### 3.5. JETS OPERATION

Los jets de agua proporcionan un chorro de hidroterapia a presión. Se trata de un circuito cerrado, en donde el agua es absorbida mediante 1 o 2 bombas (dependiendo del modelo del SPA) a través de sumideros y llevada a los diferentes jets.

El efecto de hidromasaje es provocado en el jet, al mezclarse el agua del circuito con aire del exterior, en un efecto llamado Venturi.

Para graduar la cantidad de aire impulsada en los jets, bastará con hacer girar la pestaña de las tomas de aire (venturis) de la siguiente manera:

Girando en sentido de las agujas del reloj, vamos disminuyendo la cantidad de aire que se mezcla en los jets. Esto provoca una disminución de la intensidad del chorro.

Girando en sentido contrario de las agujas del reloj, vamos aumentando la cantidad de aire que se mezcla en los jets. Esto provoca un aumento de la intensidad del chorro.



Cada toma de aire acciona un determinado grupo de jets.

Algunos jets también pueden regular la intensidad del caudal al abrir y cerrar el paso de agua. Para ello, proceder de la siguiente manera:



#### ¡ATENCIÓN!

No intente forzar el giro del aro exterior del jet, pues puede provocar un mal funcionamiento del mismo.

### 3.6. CONTROL OF THE SWIMSPA

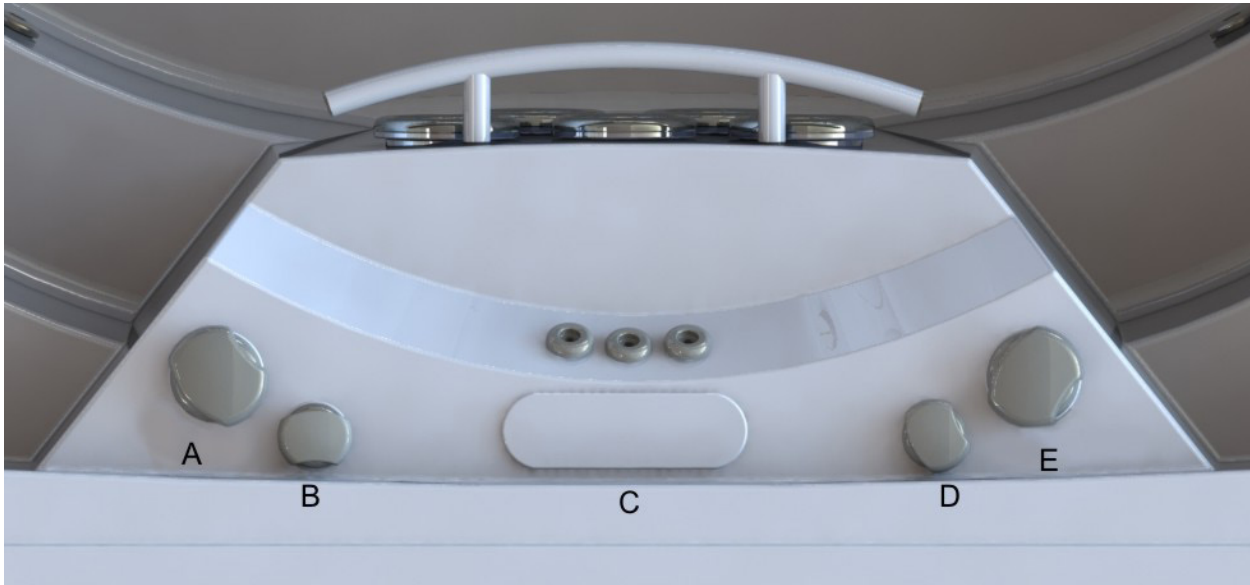

#### A - Control contracorriente

Con este control podrá seleccionar la potencia de los jets contracorriente inferiores y del masaje.

#### B – Control de las fuentes

Con este dispositivo podrá controlar el caudal de las fuentes. Las fuentes sólo funcionan si el ciclo de filtración está activado o el spa se está calentando.

#### C - Panel de control principal

Con este panel se puede poner en marcha o parar los jets, bomba soplante (opcional), la luz y programar la temperatura.

#### D – Control de aire

Mediante este control podrá seleccionar la cantidad de aire que se inyecta a través de los jets contracorriente pudiendo aumentar o disminuir su potencia.

#### E - Control contracorriente

Con este control podrá seleccionar la potencia de los jets del contracorriente superiores y del masaje.

### 3.7. PROTECCIÓN ANTICONGELACIÓN

En el caso de que los sensores de temperatura detecten una caída de ésta por debajo de 6.7°C, la resistencia y la bomba de filtración se conectarán automáticamente para evitar la congelación del agua y los daños que esto podría causar a su Spa.

El equipo se mantendrá conectado durante 4 minutos después de que la temperatura vuelva a subir por encima de los 7.2°C.

En climas más fríos se puede añadir un sensor de temperatura adicional como precaución y así evitar congelamientos no detectados por los sensores estándar.

Si no se observase funcionamiento de la bomba en ésta situación, vacíe su Spa y póngase en contacto con su distribuidor autorizado o con el Servicio de Asistencia Técnica.

### 3.8. AROMATERAPIA

El sistema de AROMATHERAPY ofrece al cliente un mar de sensaciones, introduciendo a través del circuito de masaje de aire, el aroma escogido.

El sistema de AROMATHERAPY no genera ningún tipo de residuo en el agua, como ocurre con los aceites convencionales, que ensucian el agua y pueden provocar sensaciones desagradables, así como obstruir el filtro de cartucho.

Su funcionamiento es sencillo y de fácil mantenimiento; tan sólo hay que introducir una de las cargas de AROMATHERAPY en el depósito que se encuentra en la superficie exterior del Spa y, una vez cerrada la tapa, accionar el circuito de aire.

Éste sistema no permite cualquier tipo de recarga (no es posible añadir ningún tipo de líquido) y deben siempre usarse las cargas descritas en el catálogo.

**NOTA: NO DEJAR DESTAPADO EL DEPÓSITO DEL AROMA. PODRIA ENTRAR AGUA O ALGÚN OTRO LÍQUIDO, DAÑANDO LA BOMBA DE AIRE.**

### 3.9. AUDIO

Para la limpieza del equipo de música y altavoces, evite limpiar con agua a alta presión, como lavado a alta presión o con la boquilla de la manguera.

Según su equipamiento del Spa:

#### 3.9.1. AUDIO BLUETOOTH

El sistema se compone de un subwoofer así como dos altavoces ubicados estratégicamente en el mueble. Con este sistema, podrá conectar sus dispositivos móviles al Spa.

Sincronizar con el dispositivo Bluetooth

1. Encienda el dispositivo Bluetooth.
2. Seleccione ‘ AV ACUÁTICO ‘ de la lista de dispositivos disponibles para emparejar (no se necesita contraseña).

Para más información leer: [BLUETOOTH-SOUND-SYSTEM-MANUAL.pdf](#) - (CD).

#### 3.9.2. SURROUND BLUETOOTH AUDIO

El sistema está equipado con un subwoofer y cuatro altavoces. Utiliza el sistema Bluetooth para conectar el equipo con su tablet o Smartphone. Además, podrá escuchar sus emisoras favoritas AM/FM, conectar entrada auxiliar o USB. La pantalla LED le dice lo que estás escuchando.



#### Funcionamiento del Bluetooth

Su dispositivo multimedia debe incorporar la opción de Bluetooth para poder transferir música.

**A/** Para conectar su dispositivo Bluetooth pulse el botón “Mode” del estéreo hasta que aparezca BT MUSIC.

**B/** A continuación vaya a los ajustes del dispositivo de Bluetooth y seleccione “on” para activar la opción de Bluetooth.

**C/** Seleccione la opción “INFINITY” en su dispositivo de Bluetooth activado (si necesita introducir una contraseña, el código es el “1234”). Si no se conecta inmediatamente, pulse “BAND”. Esto

permitirá que finalice el proceso de conexión. Si la frecuencia de tonos aumenta de volumen significa que la conexión se ha producido con éxito. En la pantalla también se podrá leer “CONN ON” (conexión ok).

**D/** Para desconectar su dispositivo, pulse el botón “A.PS”. Cuando aparezca “DISCONN” sabrá que la desconexión se ha producido con éxito.

Para más información leer: [BLUETOOTH-SURROUND-SOUND-MANUAL.pdf](#) - (CD)

## 4. INSTRUCCIONES PARA EL MANTENIMIENTO DEL SPA

Los Spas están contruidos con la máxima calidad, y con los materiales de mayor durabilidad, disponibles. Un cuidado y mantenimiento correcto determinará la larga vida de su Spa y sus componentes.

### 4.1. RENOVACIÓN DEL AGUA DEL SPA.

Para cambiar el agua del Spa seguir los siguientes pasos:

- Desconectar el equipo eléctrico, pestaña del interruptor del diferencial (instalado en la entrada general de la casa) en posición *OFF*.
- Localizar la válvula de desagüe, (ver apartado *Desagüe del Spa del Manual de Instalación*), y girar la válvula para que quede en posición *ABIERTA*. De esta manera el Spa se vaciará por gravedad a través del desagüe general.
- Una vez el Spa vacío, inspeccionar el acrílico y limpiar si es necesario (ver apartado 4.3. Mantenimiento del acrílico). Volver a dejar válvula de desagüe en posición *CERRADA*.
- Llenar el Spa con agua limpia (ver apartado *Llenado del Spa del Manual de Instalación*).

### 4.2. MANTENIMIENTO DEL FILTRO.



Es conveniente revisar periódicamente el estado del cartucho filtrante. Si se observa suciedad acumulada, habrá que limpiarlo o sustituirlo. Recuerde que un filtro obstruido produce una bajada en el caudal de agua, pudiendo provocar un mal funcionamiento del Spa.

Todos los Spas incluyen un filtro que puede ser de cartucho o a presión. Compruebe el tipo de filtro que tiene se Spa y siga las instrucciones de mantenimiento que se explican a continuación.



Telescópico



Presión + Skimmer



Skimmer

### Limpeza del filtro telescópico:

1. Desconectar el equipo eléctrico. Diferencial en posición *OFF*.
2. Desenroscar la tapa superior del Filtro.
3. Extraer El Cartucho.
4. Limpiar el cartucho con agua a baja presión.

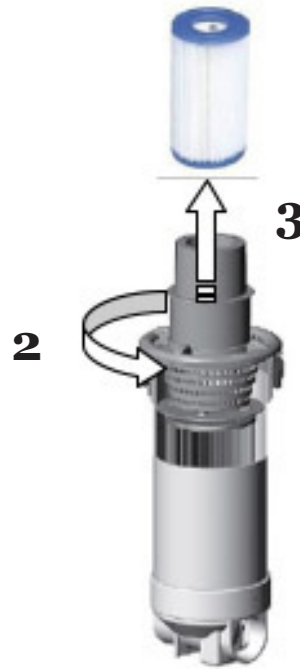

### Limpeza del filtro a presión:

1. Desconectar el equipo eléctrico. Diferencial en posición *OFF*.
2. Desenroscar los 2 tornillos de la tapa superior del Filtro.
3. Liberar el seguro y desenroscar la tapa superior del filtro.
4. Extraer el Cartucho.
5. Limpiar el cartucho con agua a baja presión.

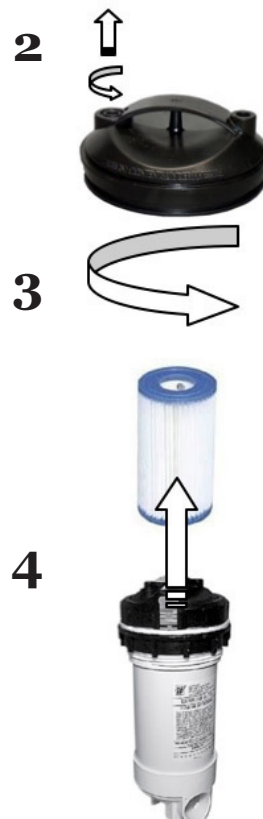

### Limpeza del filtro de skimmer:

1. Desconectar el equipo eléctrico. Diferencial en posición *OFF*.
2. Estirar la tapa del skimmer.
3. Extraer el cartucho.
4. Limpiar el cartucho con agua a baja presión.



Recuerde seguir todos los pasos y cerrar la válvula para no dañar el Spa ni a sí mismo

### 4.3. MANTENIMIENTO DEL ACRÍLICO

Cuidado fácil para una superficie elegante:

- Use limpiadores comunes para uso general. Para un cuidado y limpieza normales, use un paño suave o una esponja con un poco de jabón y agua. Enjuague bien y seque con un paño limpio y seco. Si está usando un limpiador para el hogar, asegúrese de que es recomendado para superficies de acrílico por el fabricante.
- Nunca utilice limpiadores abrasivos.
- No permita que la superficie acrílica entre en contacto con cetonas o ésteres tales como acetona, acetatos (como removedor de barnices de uñas, barniz de uñas o sustancias de limpieza en seco) o cualquier solvente orgánico con cloro, barnices, gasolina, disolventes aromáticos, etc.
- Quite el polvo, las manchas y la suciedad seca con un paño suave y húmedo.
- Limpie las manchas de grasa, aceite, pintura y tinta con alcohol isopropílico y séquelo con un paño limpio y seco.
- Evite usar maquinillas de afeitar o cualquier otro tipo de instrumento afilado que pueda rayar la superficie. Los pequeños rasguños se pueden quitar aplicando una fina capa de barniz para automóviles y puliéndolo ligeramente con un paño limpio.

Una vez a la semana, limpiar el área del Spa que no está bajo el agua con un pulimento de calidad para Spas.



Recuerde no dejar nunca el Spa sin cubierta y vacío expuesto al sol, ya que podría sufrir daños que no cubre la garantía.

#### 4.4. MANTENIMIENTO DEL FOCO

El único mantenimiento del foco, es el cambio de la lámpara. Para sustituir la lámpara, siga los siguientes pasos:



**¡ADVERTENCIA! - PELIGRO DE CHOQUE ELÉCTRICO**

Asegúrese que al Spa no llega corriente eléctrica.

La lámpara nueva debe reunir las mismas características que la suministrada.

No instalar bajo ningún concepto lámparas sin lente frontal.

Para asegurar una perfecta estanqueidad debe limpiarse el asiento de la junta plana del vidrio o bien sustituir la junta si se observa en ella alguna entalla o deformación permanente.

El cambio de lámpara se efectuará de la siguiente forma:

Sin vaciar el Spa de agua:

- Desmontar el panel lateral de madera del lado donde está montado el foco del Spa, ayudándose con un destornillador stecker mediano.
- Para sustituir la lámpara, girar el casquillo portalámparas en sentido anti horario y extraerlo de su ubicación para cambiar la lámpara.
- Una vez substituida la lámpara defectuosa por otra nueva volver a montar el portalámparas en su ubicación y nuevamente montar el panel lateral de madera del Spa.

Si no está seguro o tiene dudas respecto a la operación anterior contacte con su distribuidor autorizado o servicio técnico autorizado.



## 4.5. MANTENIMIENTO EN PERIODOS DE NO UTILIZACIÓN O AUSENCIA

### PERIODOS CORTOS (3-5 DIAS)

- Ajustar el pH y tratar el agua (ver apartado *Mantenimiento del agua*).
- Cubrir el Spa.
- A la vuelta, reajustar el pH y tratar de nuevo el agua.

### PERIODOS LARGOS (5-14 DIAS)

- Programar la temperatura a su nivel más bajo.
- Ajustar el pH y tratar el agua (ver apartado *Mantenimiento del agua*).
- Cubrir el Spa.
- A su retorno, restablecer la temperatura a su punto deseado, y reajustar el pH y tratar de nuevo el agua.

### PREPARACIÓN PARA EL PERIODO DE INVIERNO

En caso de no utilización del Spa, durante periodos de invierno o muy prolongados debe realizar las siguientes operaciones:

- Desconectar el equipo eléctrico, pestaña del interruptor del diferencial en posición OFF.
- Localizar la válvula de desagüe, (ver apartado Desagüe del Spa), y girar la manecilla roja de la válvula para que quede en posición ABIERTA. De esta manera el Spa se vaciará por gravedad a través del desagüe general.
- Dejar la válvula de desagüe abierta.
- Retirar fuera del filtro el cartucho/s filtrantes (Ver apartado mantenimiento del filtro) y guardar en un lugar seco.
- Limpiar y secar el Spa.
- Cubrir el Spa.

**Recuerde que el vaciado del spa no es completo.**

**Para largos periodos de inactividad y especialmente en invierno elimine el agua estancada en los asientos y en el fondo del spa con una esponja.**

**Los restos de agua de las tuberías se pueden aspirar a través de las boquillas de agua y aire con una bomba aspirante para líquidos.**

**Es necesario también vaciar las bombas a través del tapón de drenaje.**



No se debe dejar el Spa con agua, y sin conexión eléctrica en el exterior a temperaturas inferiores a 4°C, pues se podrían congelar las tuberías y dañar el Spa.

## 5. MANTENIMIENTO DEL AGUA

El mantenimiento del agua es una de los apartados en donde el usuario debe prestar mayor atención, debido a su importancia. Este mantenimiento dependerá del contenido mineral del agua utilizada, de la frecuencia de uso del Spa, y del número de personas que lo utilizan.

Existen tres puntos fundamentales para el mantenimiento del agua:

- FILTRACIÓN DEL AGUA
- ANALISIS QUÍMICO Y CONTROL DEL PH
- DESINFECCION DEL AGUA

### 5.1. SEGURIDAD EN EL USO DE PRODUCTOS QUÍMICOS

Antes de utilizar algún producto químico, lea detenidamente las indicaciones de uso de la etiqueta del producto.



#### IMPORTANTE

- Se aconseja que sea siempre la misma persona la que utilice los productos químicos. Mantenga estos productos fuera del alcance de los niños.
- Añada al agua las cantidades exactas especificadas. Ni en exceso ni en defecto.
- Mantenga los envases cerrados, en lugares secos y bien ventilados
- No inhale los productos químicos, ni permita que entren en contacto con los ojos nariz o boca. Lávese las manos después de su uso.
- Siga las indicaciones de emergencia descritas en la etiqueta del producto, en caso de accidente o ingestión del mismo.
- No fume a la hora de manipular estos productos. Pueden ser inflamables
- No almacene estos productos dentro del mueble del Spa.
- No mezclar los productos entre sí. Añadir en el agua primero uno y a continuación otro para evitar posibles reacciones entre ellos.
- No verter los productos químicos al agua mientras haya personas en el interior del Spa.

## 5.2. PROGRAMA DE MANTENIMIENTO DEL AGUA DE SU SPA

Todos los productos químicos: Bromo en tabletas, Alguicidas, Anti calcáreos y aminorador de pH, deben echarse en un dosificador flotante (no suministrado), con la bomba de masaje encendida y un mínimo de diez minutos.

## 5.3. AJUSTE DEL pH

Se recomienda un índice de pH entre 7,2 y 7,6. El nivel de pH mide la acidez y alcalinidad: Valores por encima de 7 son alcalinos; y por debajo de 7 son ácidos.



Es muy importante mantener un correcto nivel del pH tanto para el buen funcionamiento del desinfectante como para evitar corrosiones o incrustaciones en el Spa. Un nivel inadecuado de pH puede ocasionar daños que en ningún caso serán cubiertos por la garantía de su Spa.

- Si el nivel de pH es muy bajo, los efectos son los siguientes:
  - El desinfectante se disipará rápidamente.
  - El equipo del Spa puede empezar a tener corrosión.
  - El agua puede empezar a producir irritaciones en los bañistas.
  
- Si el nivel de pH es muy alto, los efectos son los siguientes:
  - El desinfectante es menos efectivo.
  - Aparecerán incrustaciones en el acrílico y en el equipo.
  - El agua puede volverse turbia.
  - Los poros del cartucho filtrante pueden obstruirse.

Comprobar el pH del agua con el estuche analizador de pH, diariamente. (No suministrado).

Si el pH está por encima de los índices utilizar pH MINOR SPA. Espere dos horas antes de volver a hacer el test del pH.

Si el pH está por debajo de los índices utilizar pH MAJOR SPA. Espere dos horas antes de volver a hacer el test del pH.

Cuando el índice de pH esté ajustado, a los valores arriba indicados, proceder al siguiente punto.

## 5.4. DESINFECCIÓN DEL AGUA

La desinfección del agua es de suma importancia para destruir algas, bacterias y organismos que puedan crecer en el agua. Por el contrario una acción desinfectante excesiva puede producir irritaciones en la piel y en los ojos.

El desinfectante adecuado para el agua de su Spa es el BROMO EN TABLETAS. Este producto se coloca en el pre filtro, para su disolución gradual.

Compruebe el nivel de bromo residual utilizando el estuche analizador de Br, diariamente.

Se recomienda un nivel de bromo residual entre 2.2 y 3.3 ppm.

## 5.5. USO DE PRODUCTOS ESPECIALES

Además de los productos para mantener el pH y el nivel de desinfectante, existen otros, formulados especialmente para su uso en Spas, que le ayudarán a mantener el agua y la instalación en perfectas condiciones.

- **ANTICALCAREO-SPA:** Evita la precipitación de las sales de calcio (incrustaciones), sobre en todo en aguas duras. Este producto se adiciona semanalmente y cada vez que se renueva el agua.
- **ALGICIDA-SPA:** Este alguicida previene el crecimiento de las algas en el agua del Spa. Este producto se adiciona semanalmente y cada vez que se renueva el agua.
- **ANTIESPUMANTE-SPA:** Debido a la agitación del agua y a las grasas presentes en el agua, a menudo se forma espuma. Cuando se observa una presencia importante de espuma en agua, elimínela con el Antiespumante-Spa.
- **DESENGRASANTE-SPA:** Para eliminar los cercos de suciedad y grasas que se forman en las paredes del Spa. Para utilizar este producto se aconseja vaciar el Spa de agua, y aplicar el desengrasante con una esponja sobre las zonas a limpiar. Enjuague seguidamente con mucho agua.

## 5.6. Generador de Ozono (Sólo para Spas con esta opción)

El ozono, O<sub>3</sub>, es un compuesto químico de carácter oxidante y muy eficaz en la desinfección del agua. Su principal ventaja es que no deja residuos químicos y es inodoro.

La capacidad desinfectante se basa en su potencial oxidante, el cual, conduce a la eliminación de la materia orgánica que pudiese haber en el agua.

Para producir el ozono se cuenta con un ozonizador, que, mediante electricidad, produce iones de ozono a partir del oxígeno ambiente, este proceso se produce automáticamente y el producto generado se inyecta por las boquillas de retorno de filtración; de modo que no es necesaria la acción de ningún mecanismo por parte del usuario para su generación.

El agua es recogida por el rebosadero, los sumideros o el skimmer, por la absorción que ejerce la bomba de filtración.

Seguidamente, pasa por el intercambiador de calor y en la salida de éste se le inyecta el ozono. El agua se distribuye por el retorno de filtración.

El tratamiento con ozono no excluye el uso de otros productos químicos como Bromo o Cloro.

El ozono se considera un proceso complementario a los anteriores, reduciendo, de esta forma, el consumo de Bromo o Cloro.

### 5.7. GUÍA RÁPIDA DE APLICACIÓN DE LOS PRODUCTOS QUÍMICOS

	Motivo de su Utilización	Cantidades por m <sup>3</sup> de agua	Frecuencia de uso
<b>pH Minor Spa</b>	Añadir en caso de que el test de pH esté por encima de los valores admisibles (7,2-7,6 ppm).	Añadir según recomendación del fabricante del producto químico.	Analizar diariamente el pH con el Test de pH.
<b>pH Major Spa</b>	Añadir en caso de que el test de pH esté por debajo de los valores admisibles (7,2-7,6 ppm).	Añadir según recomendación del fabricante del producto químico.	Analizar diariamente el pH con el Test de pH.
<b>Bromo en tabletas</b>	Añadir en caso de que el test de Br esté por encima de los valores admisibles (3-5 ppm).	Añadir según recomendación del fabricante del producto químico.	Analizar diariamente el Br. con el Test de Br.
<b>Anticalcáreo</b>	Evitar precipitación de las sales de calcio (incrustaciones).	Añadir según recomendación del fabricante del producto químico.	Una vez por semana, y cada vez que se renueva el agua.
<b>Algicida spa</b>	Previene el crecimiento de algas en el agua.	Añadir según recomendación del fabricante del producto químico.	Una vez por semana, y cada vez que se renueva el agua.
<b>Desengrasante</b>	Eliminar cercos de suciedad en paredes del Spa.	Frotar con una esponja, y enjuagar seguidamente con abundante agua.	Cuando se observe suciedad en las paredes del Spa.
<b>Antiespumante</b>	Presencia de espuma en el agua.	Añadir según recomendación del fabricante del producto químico.	Cuando aparezca espuma en el agua.

## 6. RECICLAJE Y MEDIO AMBIENTE



Su Spa incorpora material eléctrico y/o electrónico, es por ello que, al final de su vida útil, debe ser tratado adecuadamente como un residuo especial.

Contacte con sus autoridades locales para conocer el procedimiento de recogida y tratamiento de residuos con material eléctrico y electrónico.

## 7. DECLARACIÓN DE CONFORMIDAD



**IBERSPA, S.L.**  
Avda. Pla d'Urgell, 2-8  
25200 Cervera (Lleida)  
SPAIN

ES PRODUCTOS:  
EN PRODUCTS:  
DE PRODUKTE:  
FR PRODUITS:  
IT PRODOTTI:  
PT PRODUTOS:

NL PRODUKTEN:  
DA PRODUKTER:  
S PRODUKTER:  
FI TOUTTEET:  
N PRODUKTER:  
GR ΠΡΟΪΟΝΤΑ:

**SPAS CON MUEBLE  
SPAS IN WOOD  
CLADDING**

**ES - DECLARACION DE CONFORMIDAD**

Los productos arriba mencionados se hallan conformes a : Directiva 2014/30/UE (Compatibilidad Electromagnética), Directiva 2014/35/UE (Baja Tensión) y la Norma Europea EN 60335-1:2012+AC+A11 - EN 60335-2 -60 : 2005+A1+A11+A12+A2

**NL - CONFORMITEITSVERKLARING**

Bovenstaande producten voldoen aan de veiligheidsvoorschriften van de Richtlijn Electromagnetische compatibiliteit 2014/30/UE, laagspannings richtlijn 2014/35/UE en aan de Europese norm EN 60335-1:2012+AC+A11 - EN 60335-2 -60 : 2005+A1+A11+A12+A2

**EN - EVIDENCE OF CONFORMITY**

The products listed above are in compliance with : 2014/30/UE (Electromagnetic Compatibility), Directive 2014/35/UE (Low Voltage) and with the European Standard EN 60335-1:2012+AC+A11 - EN 60335-2 -60 : 2005+A1+A11+A12+A2

**DA - FÖRSÄKRAM OM ÖVERENSSTÄMMELSE**

OvansΣende produkter ä i överensstämmelse med : Direktiv 2014/30/UE (Elektromagnetisk kompatibilitet), Direktiv 2014/35/UE (LΣgspänning) och med Europeisk Standard EN 60335-1:2012+AC+A11 - EN 60335-2 -60 : 2005+A1+A11+A12+A2

**DE - KONFORMITÄTSEKTLÄRUNG**

Die oben angeführten Produkte entsprechen den Sicherheitsebestimmungen der Richtlinien der Elektromagnetischen Verträglich 2014/30/UE, der Niederspannungs Richtlinien 2014/35/UE, un der europäischen Vorrchrift EN 60335-1:2012+AC+A11 - EN 60335-2 -60 : 2005+A1+A11+A12+A2

**S - OVERENSSTEMMELESESERKLÖRING**

OvenstΣende produkter oppfyller betingelsene elektromagnetiskdirektiv 2014/30/UE, lavpenningsdirektiv 2014/35/UE, og Europeisk Standard EN 60335-1:2012 - EN 60335-2 -60 : 2005+A1+A11+A12+A2

**FR - DECLARATION CONFORMITÉ**

Les produits mentionnés ci-dessus sont conformes aux : Directive Compatibilité Electromagnétique 2014/30/UE, Directive Basse Tension 2014/35/UE et à la Norme Européenne EN 60335-1:2012+AC+A11 - EN 60335-2 -60 : 2005+A1+A11+A12+A2

**FI - OVERENSSTEMMELSESERKÖRING**

De ovenn/vnte varer er i overensstemmelse med : Direktiv- 2014/30/UE (Elektromagnetisk forenelighed), Direktiv- 2014/35/UE (Lavsp/nding) og i overensstemmelse med den europ/iske standard EN 60335-1:2012+AC+A11 - EN 60335-2 -60 : 2005+A1+A11+A12+A2

**IT - DICHIARAZIONE DI CONFORMITÀ**

I prodotti su elencati sono conformi alle seguenti : Directiva 2014/30/UE (Compatibilità elettromagnetica), Directiva 2014/35/UE (Bassa Tensione) e alla Norma Europea EN 60335-1:2012+AC+A11 - EN 60335-2 -60 : 2005+A1+A11+A12+A2

**N - VAKUUTUS YHDENMUKAISUUDESTA**

Yllämainiut tuotteet ovat yhdenmukaisia direktiivin 2014/30/UE (Elektromagneettinen yhdenmuskaisuus), direktiivin 2014/35/UE (Matalajännite)sekä eurooppalaisen standarin EN 60335-1:2012 - EN 60335-2 -60 : 2005+A1+A11+A12+A2

**PT - DECLARAÇÃO DE CONFORMIDADE**

Os produtos acima mencionado estão conforme a : Directiva 2014/30/UE (Compatibilidade Electromagnética), Directiva 2014/35/UE (Baixa tensão) e a Norma Europeia EN 60335-1:2012+AC+A11 - EN 60335-2 -60 : 2005+A1+A11+A12+A2

**GR - ΑΗΛΩΣΗ ΣΥΜΒΑΤΟΤΗΤΑΣ**

Τα παραπάνω προϊόντα είναι σύμφωνα με την Οδηγία 2014/30/EE, (Ηλεκτρομαγνητικής Συμβατότητας) την Οδηγία 2014/35/ΕU (Χαμηλής Τάσης) και με τον Ευρωπαϊκό Κανονισμό EN 60335-1:2012+AC+A11 - EN 60335-2 -60 : 2005+A1+A11+A12+A2

Firma/Cargo :

Signature/Qualification :

Unterschrift/Qualifizierung :

Signature/Qualification :

Firma/Qualifica :

Assinatura/Título :

Handtekening/Hoedanigheid :

Namnteckning/Befattning :

Underskrift/Stilling :

Signatur/Tilstand :

Allekirjoitus/Virka-asema :

Υπογραφή/Θεση:

Gerente de Iberspa, S.L. P.P.  
Manager of Iberspa, S.L. by proxy



## CONTENTS

<b>1. DONNÉES GÉNÉRALES</b> .....	74
<b>2. MISES EN GARDE DE SÉCURITÉ</b> .....	74
2.1. GÉNÉRALITÉS .....	74
2.2. REMARQUES SUR LES TRAVAUX D'ENTRETIEN .....	75
2.3. REMARQUES SUR L'UTILISATION DU SPA .....	75
2.4. ÉVITER LES RISQUES D'HYPERTHERMIE .....	77
<b>3. UTILISATION DU SPA</b> .....	78
3.1. SYSTÈMES ET ÉQUIPEMENT .....	78
3.2. DÉMARRAGE INITIAL .....	79
3.2.1. THE MAIN SCREEN .....	79
3.2.2. CONTRÔLE ET PROGRAMMATION .....	80
3.2.3. CYCLES DE FILTRATION PROGRAMMES.....	80
3.2.4. MESSAGES DE DIAGNOSTIC.....	81
3.3. PANNEAU TACTILE PROGRAMMABLE PAR WIFI .....	82
3.3.1. MISE EN MARCHÉ .....	82
3.3.2. ÉCRAN PRINCIPAL .....	82
3.3.3. L'ÉCRAN DES RÉGLAGES .....	84
3.3.4. MESSAGES DE DIAGNOSTIC .....	86
3.4. MASSAGE EN SOUPLESSE .....	89
3.5. FONCTIONNEMENT DES JETS .....	91
3.6. CONTRÔLES DU SWIMSPA .....	92
3.7. PROTECTION ANTIGEL .....	93
3.8. AROMATHÉRAPIE .....	93
3.9. SOUND SYSTEM .....	93
3.9.1. BLUETOOTH SOUND SYSTEM .....	93
3.9.2. BLUETOOTH SURROUND SYSTEM .....	94
<b>4. INSTRUCTIONS POUR L'ENTRETIEN DU SPA</b> .....	94
4.1. RENOUVELLEMENT DE L'EAU DU SPA .....	94
4.2. ENTRETIEN DU FILTRE .....	95
4.3. ENTRETIEN DE L'ACRYLIQUE .....	97



4.4. ENTRETIEN DU PROJECTEUR .....	97
4.5. ENTRETIEN EN PÉRIODES DE NON UTILISATION OU D'ABSENCE PROLONGÉE ....	98
<b>5. ENTRETIEN DE L'EAU .....</b>	<b>99</b>
5.1. SÉCURITÉ DANS L'EMPLOI DE PRODUITS CHIMIQUES .....	99
5.2. PROGRAMME D'ENTRETIEN DE L'EAU DE VOTRE SPA .....	100
5.3. RÉGLAGE DU pH .....	100
5.4. DÉSINFECTION DE L'EAU .....	101
5.5. EMPLOI DE PRODUITS SPÉCIAUX .....	101
5.6. GÉNÉRATEUR D'OZONE (Seulement pour les Spas avec cette option) .....	101
5.7. GUIDE RAPIDE D'APPLICATION DES PRODUITS CHIMIQUES .....	101
<b>6. RECYCLAGE ET ENVIRONNEMENT .....</b>	<b>102</b>
<b>7.PREUVE DE CONFORMITÉ .....</b>	<b>103</b>



#### **IMPORTANT**

Ce manuel d'instructions renferme des informations fondamentales sur les mesures de sécurité à adopter au moment de l'installation et de la mise en service. Il est donc indispensable que l'installateur ainsi que l'utilisateur lisent attentivement les instructions avant de procéder au montage et à la mise en marche de cet appareil.

## 1. DONNÉES GÉNÉRALES

Ce manuel renferme toutes les informations nécessaires pour pouvoir profiter au maximum de votre SPA. Veuillez consacrer le temps nécessaire à lire tous les points que nous vous détaillons ci-après. De plus, il vous faut lire le Manuel d'installation qui vous est fourni avec ce manuel.

Si vous avez une question ou un doute quelconque sur le fonctionnement ou l'entretien de ce produit, veuillez vous mettre en rapport avec le distributeur de votre zone. Ce sont des professionnels spécialisés qui vous apporteront leurs connaissances et vous aideront à profiter au maximum de cet appareil.

Conservez ce manuel dans un endroit sûr car il peut vous être d'une grande utilité.



### IMPORTANT

Le fabricant se réserve le droit de modifier une partie du design ou des spécifications de cet appareil sans préavis et sans être soumis à aucune obligation. Ce Spa est conçu et développé uniquement et exclusivement pour l'usage privé; en effet, l'usage public de celui-ci en annulerait la garantie.

## 2. MISES EN GARDE DE SÉCURITÉ

### 2.1. GÉNÉRALITÉS

- Il faut éviter d'entrer au contact de la tension électrique.
- Il faut respecter les normes en vigueur en matière de prévention d'accidents.
- Toute modification que vous prétendez effectuer sur l'équipement requiert l'autorisation préalable du fabricant. Les pièces de rechange d'origine et les accessoires autorisés par le fabricant permettent de garantir une plus grande sécurité. Le fabricant de l'appareil est libéré de toute responsabilité des dommages occasionnés par des pièces de rechange ou des accessoires non autorisés.
- L'utilisateur doit s'assurer que les travaux de montage et de maintenance sont effectués par du personnel adulte et qualifié, et que ces personnes ont lu préalablement et attentivement les instructions d'installation et de mise en service.
- **ATTENTION** – Une connexion correcte à la prise de terre est indispensable. Le circuit de prise de terre du bâtiment doit, à tout moment, être en parfaites conditions afin de garantir la sécurité de l'utilisateur du Spa. Si vous avez des doutes à ce sujet, faites réviser votre circuit de terre par du personnel dûment qualifié. Le fabricant n'assumera aucune responsabilité de possibles dommages ou torts occasionnés par un entretien inapproprié du circuit de prise de terre.
- **ATTENTION** – Il est indispensable que le propriétaire du Spa mette à l'essai et rétablisse périodiquement l'interrupteur différentiel pour vérifier le bon fonctionnement de celui-ci. Il est conseillé de réaliser cette opération au moins une fois par mois.
- Le fabricant n'assumera pas la responsabilité des dommages occasionnés par le montage d'accessoires non autorisés, ni des dommages provoqués par une manipulation incorrecte réalisée par des personnes non qualifiées. Veuillez prendre contact avec votre distributeur agréé ou avec le

Service d'assistance technique en cas de doute ou de besoin d'aide technique.

- Pendant le fonctionnement, certaines parties de l'équipement sont sous voltages électriques dangereux. Le travail réalisé sur chaque élément ou sur les équipements connexes ne pourra être effectué qu'après les avoir débranchés du réseau électrique d'alimentation et après avoir déconnecté les dispositifs de démarrage.
- La sécurité dans le fonctionnement de l'appareil est garantie uniquement si vous exécutez et respectez tout ce qui est expliqué dans les instructions d'installation et de mise en service.
- Les valeurs limites figurant sur le tableau électrique ne doivent, en aucun cas, être dépassées.
- En cas de fonctionnement défectueux ou de panne, veuillez vous adresser auprès du Service d'assistance technique du fabricant ou de la représentation du fabricant la plus proche.
- À ce propos, il faut respecter les normes en vigueur dans chaque pays.
- Il y a des risques que cet appareil soit inondé ; il doit donc être installé dans une zone aménagée pour recueillir et drainer toute l'eau pouvant y être déversée (aussi bien en dessous que tout autour) par suite de l'utilisation du Spa ou à cause de possibles fuites dans l'un ou l'autre des circuits (Voir la Garantie).
- L'installation du Spa doit respecter, à tout moment, les normes en vigueur applicables dans chaque pays, plus particulièrement celles qui ont trait à la sécurité électrique.
- L'appareil doit être installé dans un espace convenablement préparé et d'accès facile à tous les composants du Spa. La garantie ne couvrira en aucun cas les travaux de maçonnerie nécessaires à la pose ou au remplacement du produit (Voir la Garantie).



#### IMPORTANT

Le fabricant n'assumera aucune responsabilité de possibles dommages et/ou torts occasionnés par une mise en place du Spa dans un environnement inapproprié ou par une utilisation incorrecte de celui-ci.

## 2.2. REMARQUES SUR LES TRAVAUX D'ENTRETIEN

- Avant d'effectuer une intervention de maintenance électrique ou mécanique, quelle qu'elle soit, vérifiez que l'appareil est débranché du réseau d'alimentation et que les dispositifs de mise en marche sont bloqués.
- Ne manipulez jamais l'équipement si vous avez les pieds mouillés.

## 2.3. REMARQUES SUR L'UTILISATION DU SPA

- Poussez les précautions à l'extrême pour prévoir un accès non autorisé des enfants à l'intérieur du Spa. Pour éviter des accidents, assurez-vous que les enfants sont à tout moment sous la surveillance d'un adulte. Contrôlez l'entrée et la sortie du Spa pour éviter de possibles glissades à cause des surfaces mouillées.

- Ne permettez à personne de jouer avec des objets métalliques ou pointus à l'intérieur du Spa, car cela pourrait abîmer la surface de l'acrylique.
- Faites en sorte qu'aucun baigneur ne puisse avoir accès aux parties électriques du Spa.
- Ne mettez pas l'équipement en marche s'il n'y a pas d'eau à l'intérieur du Spa.
- N'utilisez pas d'appareils électriques ou électroniques à l'intérieur du Spa.
- N'introduisez pas d'animaux dans le Spa.
- Ne remplissez le Spa d'aucune sorte de fluide autre que l'eau potable.
- Ne remplissez pas le Spa d'eau chaude (35 °C maximum), laissez l'eau chauffer toute seule, sinon vous pourriez abîmer les sondes de température (Cf. "Réglage de la température").
- N'utilisez pas le Spa immédiatement après avoir réalisé un exercice physique intense.
- N'utilisez pas le Spa si vous êtes atteint d'une maladie contagieuse ou avant les 14 jours suivant votre rétablissement d'une maladie contagieuse.
- Pour garantir un maximum de sécurité du bain, tous nos Spas utilisent des pompes qui sont conçues pour aspirer l'eau à partir de trop-pleins anti-tourbillon de sûreté placés sur le sol du Spa. Veillez tout particulièrement à ce que ces trop-pleins ne soient jamais bouchés par un objet quelconque ou par les baigneurs eux-mêmes (morceaux de vêtements, cheveux, extrémités inférieures, etc.). Pour votre sécurité, demeurez toujours la tête à l'extérieur du Spa pour éviter un étouffement accidentel. N'utilisez pas le Spa si les trop-pleins sont cassés, abîmés ou démontés car, outre abîmer votre Spa, vous risqueriez de vous noyer.
- Les appuie-tête de votre Spa sont fabriqués en mousse synthétique qui peut se dégrader dans des concentrations élevées de brome ou de chlore ou à des niveaux faibles de pH. Lorsque vous mettez les produits chimiques, assurez-vous que les appuie-tête ne sont pas immergés totalement ou partiellement dans l'eau. Si besoin est, enlevez l'appuie-tête jusqu'à ce que le niveau des produits chimiques se soit stabilisé. Les dommages occasionnés par une utilisation incorrecte ne seront pas couverts par la garantie du produit.
- Le Spa est équipé d'une bâche conçue pour protéger la surface acrylique du Spa des rayons solaires quand votre Spa n'est pas utilisé. Cette couverture vous aidera, en outre, à conserver la chaleur de l'eau du Spa. ensure that children are supervised at all times. Never leave children alone in the Spa. Take care when entering and leaving the Spa to avoid slipping on wet surfaces.



Le couvercle est conçu pour protéger le spa, de ne pas supporter le poids.  
Pas même de l'eau ou de la neige.  
Ne placez pas d'objets sur le dessus du couvercle  
Ne laissez pas les personnes ou les animaux recevoir sur la couverture  
Enlever périodiquement la neige pour éviter l'accumulation.

**IMPORTANT**

Il est nécessaire de réaliser une bonne désinfection de l'eau lorsque vous allez utiliser votre Spa, surtout si vous ne l'avez pas utilisé pendant une période prolongée, qu'il y ait ou non de l'eau à l'intérieur. Lors des périodes d'inactivité, il est probable qu'il se forme sur le Spa des traces d'eau stagnante, pouvant occasionner la culture de microorganismes potentiellement dangereux pour votre santé. Désinfectez donc votre Spa en suivant les instructions qui vous sont données dans ce manuel et en vous assurant que les paramètres de pH et de désinfectant sont les appropriés.

**IMPORTANT**

LES RÉSERVOIRS DE COMPENSATION DES SPAS PRIVÉS À DÉBORDEMENT POSSÈDENT UNE CAPACITÉ LIMITÉE.  
ILS PEUVENT CONTENIR JUSQU'À 280 LITRES D'EAU, L'ÉQUIVALENT DE 4 PERSONNES PARTIELLEMENT SUBMERGÉES.  
LES UTILISATEURS DOIVENT ENTRER UN PAR UN DANS LE SPA ET SANS PRÉCIPITATION, AFIN QUE LES RÉSERVOIRS PUISSENT ABSORBER L'EAU DÉPLACÉE ET AINSI ÉVITER QU'ELLE NE TOMBE HORS DU SPA.

**2.4. ÉVITER LES RISQUES D'HYPERTHERMIE**

- Des séjours prolongés en contact direct avec l'eau chaude peuvent causer une **HYPERTHERMIE**; cela se produit quand la température interne de notre corps atteint des degrés supérieurs à la température normale, c'est-à-dire quand elle est au-dessus de 36,5 °C. Il est déconseillé de prolonger le bain plus de 15 minutes.
- Les symptômes de l'hyperthermie consistent en une baisse brusque de la pression artérielle et, en conséquence, une sensation de malaise avec la possibilité d'évanouissement.
- L'eau du Spa ne doit jamais dépasser 40 °C.
- Les températures de l'eau comprises entre 37 °C et 40 °C sont considérées sûres pour les adultes qui ne présentent aucun problème de santé. Des températures inférieures sont recommandées pour la plupart des personnes et pour les enfants.



L'INGESTION D'ALCOOL, DE DROGUES OU DE MÉDICAMENTS PEUT AUGMENTER LE RISQUE D'HYPERTHERMIE.  
IL EST DÉCONSEILLÉ AUX FEMMES ENCEINTES ET AUX PERSONNES QUI ONT UNE PRESSON ARTÉRIELLE ÉLEVÉE, QUI SONT ATTEINTES DE MALADIES CARDIAQUES OU DE DIABÈTE OU QUI PRENNENT DES MÉDICAMENTS D'UTILISER LE SPA.  
VEUILLEZ CONSULTER VOTRE MÉDECIN.

### 3. UTILISATION DU SPA



#### DANGER DE DÉCHARGE ÉLECTRIQUE

Aucune pièce ne peut être réparée par l'utilisateur.

N'essayez pas de réparer cette commande.

Contactez votre revendeur pour demander une assistance technique.

N'allumez pas la lumière lorsque le Spa est vide. L'ampoule grillerait par manque de réfrigération.

Votre Spa est conçu pour une utilisation privée et un fonctionnement discontinu. Il est déconseillé d'effectuer plus de 2 sessions de massage de 15 minutes par jour.

Suivez toutes les instructions de branchement électrique indiquées dans cette notice.

L'installation doit être réalisée par un électricien agréé.

#### 3.1. SYSTÈMES ET ÉQUIPEMENT

Votre spa est équipé d'un système de contrôle électronique qui vous permet de régler la température de l'eau, de choisir le cycle de filtration qui convient le mieux à vos besoins et d'actionner les pompes de massage et la pompe soufflante. Ce système de contrôle vous permet également d'allumer l'éclairage et de changer la couleur ainsi que la séquence d'éclairage de votre Spa.

En fonction du niveau d'équipement choisi, votre Spa est doté de l'un des systèmes suivants:



VL600S

2-vitesse Pompe  
Réchauffeur  
Spot



VL600S

Pompe de filtration  
Pompe de massage  
Pompe turbosoufflante  
Réchauffeur  
Spot(s)



VL600S

Pompe de filtration  
2 Pompes de massage  
Réchauffeur  
Spot(s)



VL700S

Pompe de filtration  
Pompe de massage  
Réchauffeur  
Spot(s)



VL700S

Pompe de filtration  
Pompe de massage  
Réchauffeur  
Pompe turbosoufflante  
Spot(s)



VL700S

Pompe de filtration  
Pompe de massage  
Réchauffeur  
Pompe turbosoufflante  
Spot(s)



Panneau Tactile

Panneau Tactile

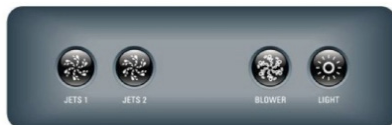

AUX

2 Pompe de massage + Pompe  
turbosoufflante + Spot(s)



AUX

3 Pompe de massage + Spot(s)



Flexible massage

Panneau Massage en Souplesse  
(Uniquement pour les spas avec  
massage flexible)

### 3.2. SYSTÈME DE CONTRÔLE

Pour les panneaux VL600S, VL700S et AUX.

#### 3.2.1. MISE EN MARCHÉ

Une fois activé, votre spa permutera automatiquement en Mode Amorçage "**Pr**". Terminé cette phase d'amorçage, appuyez sur le(s) bouton(s) "Jets" à plusieurs reprises et assurez-vous que toutes les pompes ont bien amorcé (évacuation de l'air). Le Mode Amorçage durera moins de 5 minutes. Appuyez sur les boutons "Warm" ou "Cool" pour en sortir. Après le Mode Amorçage, le spa passera en Mode Standard (Voir la section Mode/Prog).

Dans une opération multi-boutons, si l'on appuie trop rapidement sur les boutons, il est possible que la commande ne soit pas prise en compte.



### 3.2.2. CONTROL AND PROGRAMMING



#### Contrôle de la température (80°F-104°F/26,0°C-40,0°C)

L'écran indique toujours la dernière température d'eau relevée. La température de l'eau n'est actualisée que lorsque la pompe a fonctionné au moins pendant 2 minutes.

Pour afficher la température programmée, appuyez une fois sur les boutons "Warm" ou "Cool". Pour changer la température programmée, appuyez plusieurs fois sur un des boutons température jusqu'à atteindre la température désirée. La température actuelle du spa s'affichera au bout de 3 secondes.



#### Jets 1 / Jets 2 (\*) / Blower (\*)

(\*) Disponible sur certains modèles uniquement

Appuyez sur le bouton correspondant pour activer ou désactiver la pompe. La pompe s'arrêtera au bout de 15 minutes.



#### Light (Lumière) / Chromothérapie / Environmental Lighting System

Appuyez sur le bouton "Light" pour mettre en marche la lumière du spa. Celle-ci s'arrêtera automatiquement au bout de 4 heures.

Pour les modèles équipés d'un spot de chromothérapie ou d'un système d'éclairage d'ambiance, le(s) spot(s) changent de séquence et de couleur en appuyant une nouvelle fois sur le bouton "Light".



#### Mode / Prog

Le mode de fonctionnement est changé en appuyant sur "Warm" ou "Cool", puis en appuyant sur le bouton "Mode/Prog".

- Le Mode **Standard** maintient la température programmée. "**Std**" s'affichera quelques secondes quand vous passerez en Mode Standard.
- Le Mode **Économie** (Economy) maintiendra la température de l'eau à la température programmée uniquement durant les cycles de filtration. "**Ecn**" s'affichera quand la température de l'eau ne soit pas la température actuelle, et alternera avec la température de l'eau quand la pompe sera en marche.
- Le Mode **Veille** (Sleep) maintiendra la température de l'eau à 20°F (10°C) en dessous de la température programmée uniquement durant les cycles de filtration. "**Slp**" s'affichera quand la température de l'eau ne soit pas la température actuelle, et alternera avec la température de l'eau quand la pompe sera en marche

### 3.2.3. CYCLES DE FILTRATION PROGRAMMES

La durée de la filtration peut être programmée pour 2 ("**FIL2**"), 4 ("**FIL4**"), 6 ("**FIL6**") ou 8 heures ("**FIL8**") ou pour une filtration continue ("**FILC**"). La durée de filtration prédéterminée est de 2 heures.

Pour programmer la filtration, appuyez sur les boutons "Warm" ou "Cool", puis appuyez sur le bouton "Jets 1". Appuyez sur "Warm" ou "Cool" pour régler la température.



Appuyez sur “Jets 1” pour quitter le système de programmation.

Le premier cycle de filtration commence 6 minutes après la mise sous tension du spa. Le second cycle de filtration commence 12 heures plus tard.

### 3.2.4 MESSAGES DE DIAGNOSTIC

Message	Signification	Action requise
	Pas de message affiché. Le spa n'est plus sous tension.	Le panneau de contrôle sera désactivé tant que le spa ne sera pas rebranché. Les réglages du spa seront conservés jusqu'à la prochaine mise sous tension.
--	Température inconnue.	Une fois que la pompe aura fonctionné pendant 2 minutes, la température actuelle sera affichée.
<b>OHH</b>	Surchauffe. Le spa est arrêté. Un des capteurs a détecté 118°F/47,8°C sur le réchauffeur.	N'ENTREZ PAS DANS L'EAU. Enlevez la couverture du spa et laissez l'eau refroidir. Une fois que le réchauffeur aura refroidi, réinitialiser en appuyant sur n'importe quel bouton.  Si le spa ne se réinitialise pas, débranchez-le et appelez votre revendeur ou le SAV.
<b>OHS</b>	Surchauffe. Le spa est arrêté. Un des capteurs a détecté que la température de l'eau était à 110°F/43,5°C.	N'ENTREZ PAS DANS L'EAU. Enlevez la couverture du spa et laissez l'eau refroidir. A 107°F/41,7°C, le spa se réinitialisera automatiquement. Si le spa ne se réinitialise pas, débranchez-le et appelez votre revendeur ou le SAV.
<b>SnA</b>	Le spa est arrêté.* Le capteur branché dans la prise du capteur "A" ne fonctionne pas.	Si le problème persiste, contactez votre revendeur ou le SAV. (Ce message peut apparaître provisoirement en situation de surchauffe).
<b>Snb</b>	Le spa est arrêté.* Le capteur branché dans la prise du capteur "B" ne fonctionne pas.	Si le problème persiste, contactez votre revendeur ou le SAV. (Ce message peut apparaître provisoirement en situation de surchauffe).
<b>SnS</b>	Les capteurs sont déréglés. Si le message alterne avec la température du spa, il se peut que la situation soit temporaire. Si il clignote seul (sans la température), le spa est arrêté.*	Si le problème persiste, contactez votre revendeur ou le SAV.
<b>HFL</b>	Une différence importante entre les capteurs de température a été détectée. Cela pourrait indiquer un problème de circulation.	Si le niveau de l'eau est normal, assurez-vous que les pompes ont bien été amorcées. Si le problème persiste, contactez votre revendeur ou le SAV.
<b>LF</b>	Problème persistant de basse circulation. (LF s'affiche lorsque HFL est apparu 5 fois en 24h). Le réchauffeur ne fonctionne plus, mais les autres fonctions du spa fonctionnent normalement.	Suivez les indications données pour le message HFL. Le réglage de la température du spa ne se réinitialise pas automatiquement. Appuyez sur n'importe quel bouton pour réinitialiser.
<b>dr</b>	Possibilité que la quantité d'eau soit insuffisante, que la circulation soit faible, ou que des bulles d'air soient détectées dans le réchauffeur. Le spa est arrêté pendant 15 minutes.	Si le niveau de l'eau est normal, assurez-vous que les pompes ont bien été amorcées. Appuyez sur n'importe quel bouton pour réinitialiser. Ce message disparaîtra dans les 15 minutes.  Si le problème persiste, contactez votre revendeur ou le SAV.
<b>dry</b>	Insuffisance d'eau détectée dans le réchauffeur. (DRY s'affiche lorsque DR est apparu 3 fois). Le spa ne fonctionne plus.	Suivez les instructions indiquées pour le message dr. Le spa ne se réinitialisera pas automatiquement. Appuyez sur n'importe quel bouton pour réinitialiser manuellement.
<b>ICE</b>	Condition probable de gel détectée.	Aucune action préconisée. Tous les équipements seront activés automatiquement sans tenir compte de l'état du spa. Les équipements resteront en marche 4 minutes après que les capteurs auront détecté que la température du spa aura atteint 45°F/7,2°C ou plus. Il est possible d'ajouter un capteur de gel optionnel pour protéger le spa des conditions extrêmes de gel. Dans les climats plus froids, il est conseillé d'utiliser des capteurs de gel auxiliaires. Pour plus de renseignements, contactez votre revendeur.

### 3.3. PANNEAU TACTILE PROGRAMMABLE PAR WIFI

(Cette section concerne uniquement les spas équipés de ce système de commande)

#### 3.3.1. MISE EN MARCHÉ



Remplissez le spa jusqu'au niveau de fonctionnement correct. Assurez-vous d'ouvrir toutes les vannes et les jets d'eau dans le système de tuyauterie, avant le remplissage pour purger la quantité maximum d'air dans les tuyaux et du système de contrôle durant le processus de remplissage.

Après avoir allumé le dispositif sur le panneau principal, le panneau latéral supérieur affichera un écran de bienvenue ou un écran d'accueil.

#### 3.3.2. ÉCRAN PRINCIPAL

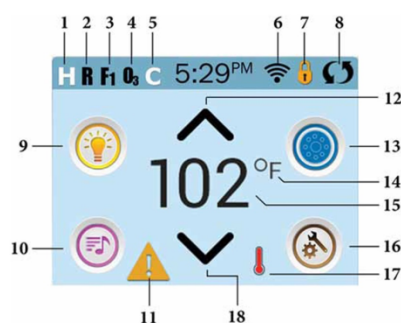
##### Spécifications des ICÔNES



1. **H** = Niveau de température élevé. **L** = Niveau de température bas.
2. **R** = Mode prêt. **RR** = Mode prêt et en attente. **IR** = Mode en attente.
3. **F1** = Mode filtre 1. **F2** = Mode filtre 2. **F+** = Mode filtres 1 et 2.
4. **O<sub>3</sub>** = Le traitement de l'eau (Ozone ou UV, selon le système installé) est en cours d'exécution. Si vous ne voyez pas l'icône qui signifie que la Désinfection (Ozone ou UV) est désactivée.
5. **C** = Cycle de nettoyage en fonctionnement. Nota : tous les systèmes avec un Cycle de nettoyage n'affichent pas cette icône.
6.  = L'icône du WiFi indique simplement que la connexion sans fil est connectée. Ne signale pas la force du signal. Nota : tous les systèmes compatibles avec le Wifi n'affichent pas cette icône.
7. Icône de blocage : lorsque cette icône est affichée, elle indique que le panneau est en mode blocage. Pour débloquer et bloquer un réglage ou bloquer un panneau, appuyez d'abord sur l'icône correspondante sur l'écran de blocage, puis appuyez sur le mot « Blocage » pendant plus de cinq secondes, jusqu'à ce que le texte et l'icône passent au statut contraire. Il existe deux icônes de blocage, qui peuvent être montrées sur la barre supérieure de la plupart des écrans. D'une part, une icône fine et grande  indiquant le blocage des réglages. Elle apparaît sur les écrans concernés par le blocage des réglages. Et d'autre part, l'icône de blocage standard  qui indique que le panneau est bloqué. Si les réglages comme le panneau sont bloqués, seul le blocage du panneau apparaîtra, le blocage des réglages n'ayant pas de sens dans ce cas. Lorsque le panneau est bloqué, l'écran des réglages ne montre que les éléments affectés par ce blocage (informations du système et écrans de blocage).

9.  = Lumière allumée.  = Lumière interactive.  = Lumière désactivée.

10.  = Musique activée.  = Musique inactive.  = Musique désactivée.

11. 11. Indicateur de message en attente :

L'indicateur de message en attente affichera l'une des icônes suivantes :



= Erreur grave (le spa ne peut pas être utilisé jusqu'à ce qu'il soit réparé)



= Erreur normale ou notification



= Message d'avertissement





= Message d'information.

Certains messages incluront le texte « Appeler le service d'assistance », car un technicien du service d'assistance est nécessaire pour remédier au problème. Si le panneau est bloqué, et qu'un message d'alerte apparaît, il faudra se rendre sur l'écran de DÉBLOCAGE avant de pouvoir éliminer le message.



En cliquant sur l'icône Erreur/Notification/Avertissement/Information de l'écran de messages, vous accéderez à l'écran d'information du système qui vous permettra de résoudre n'importe quel problème par téléphone ou un technicien assistance vous sera envoyé, il pourra alors mieux vous expliquer quel est le problème. Si vous sortez de l'écran d'information du système, vous retournerez à l'écran de message de la situation dans laquelle vous vous trouvez.

12. Augmentez la température établie.

13.  = Icône de contrôle de l'appareil du spa. Conduit à un écran où peuvent être contrôlés les jets du spa, les ventilateurs et autres équipements. Si vous vous trouvez sur l'écran de l'équipement du spa, vous pouvez appuyer une fois sur le bouton des jets si vous préférez une vitesse faible. S'il est paramétré, appuyez de nouveau pour le régler à la vitesse élevée  = Le jet est inactif. Indique si une pompe fonctionne ou pas.

14. Indique si la température est en  $^{\circ}\text{F}$  = Fahrenheit ou en  $^{\circ}\text{C}$  = Celsius.

15. Température actuelle de l'eau.

16. Icône de réglages.  = Les réglages sont activés.  = Les réglages sont inactifs (lorsque le blocage est activé). Conduit à l'écran des réglages où peuvent être déterminées les caractéristiques spécifiques disponibles pouvant être réglées pour le contrôle. La même chose se produit avec l'écran d'outils et l'écran d'analyse (utilisé par les techniciens du spa).

17. Indique que le caléfacteur du spa est allumé.

18. Abaisse la température établie.

Nota : après 30 minutes\* l'écran passera automatiquement en mode suspension et s'éteindra. Il s'agit d'une opération normale. Touchez une des parties de l'écran pour activer le panneau.

### 3.3.3. L'ÉCRAN DES RÉGLAGES

#### Programming

L'écran des programmes est l'endroit où tous les programmes et les autres fonctions du spa sont contrôlés. Chaque fonction sur l'écran des programmes vous conduit à un écran différent, ou un ou plusieurs programmes peuvent être vus et/ou édités.



La fonction  Chauffage vous conduit à un écran où vous contrôlez le Mode de Chauffage et la plage de Température

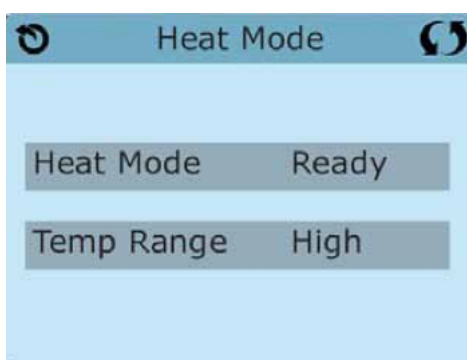

#### Double Plage de Température

Ce système inclus 2 réglages de plage de température avec des températures programmées indépendamment. La plage spécifique peut être sélectionnée sur l'écran de réglages et est visible sur l'écran principal dans le coin supérieur gauche de l'affichage. Ces plages peuvent être utilisées pour des raisons variées, avec un réglage normal « prêt à l'utilisation » ou un réglage « vacances ». Ainsi, quand la plage de température est choisie, le spa chauffera à la température réglée correspondante à cette plage.

#### Mode Chauffage – Prêt ou Repos

Pour que le spa à la chaleur, une pompe doit circuler l'eau dans le chauffe-eau . La pompe qui remplit cette fonction qui est connu comme la "pompe de chauffage ».

La pompe de chauffage peut être soit une pompe à deux vitesses ( pompe 1 ) ou d'une pompe de circulation.

Si la pompe de chauffage est une pompe à 2 vitesses 1, Mode Ready circuler l'eau toutes les 1/2 heures , en utilisant la pompe 1 basse , afin de maintenir une température constante de l'eau , la chaleur , au besoin , et de rafraîchir l' affichage de la température . Ceci est connu comme « vote ».

Mode de repos ne permettra le chauffage pendant les cycles de filtration programmés . L'interrogation ne se produit pas , l'affichage de la température ne peut pas montrer une température actuelle jusqu'à ce que la pompe de chauffage a fonctionné pendant une minute ou deux .

Lorsque la pompe de chauffage est venu automatiquement ( par exemple pour le chauffage ), vous pouvez basculer entre basse vitesse et à haute vitesse , mais vous ne pouvez pas éteindre le chauffe pompe.

### Mode Circulation

Si le spa est configuré pour la circulation 24HR , la pompe de chauffage fonctionne généralement en continu. Comme la pompe de chauffage est toujours en cours d'exécution , le spa maintiendra la température réglée et la chaleur au besoin en mode Prêt , sans vote.

En mode repos , le spa sera seulement de la chaleur pour régler la température pendant les périodes de filtrage programmés, même si l'eau est filtrée en permanence en mode de circulation 24HR .

### Prêt - à -Rest mode

Le Mode Prêt-Repos apparait dans l'affichage si le spa est dans le mode Repos et la Touche Jets 1 est pressée. Quand la pompe du réchauffeur se déclenche automatiquement (par ex. pour chauffer), vous pouvez inverser entre la vitesse basse et la vitesse haute mais vous ne pouvez pas éteindre la pompe du réchauffeur. Après 1 heure, le Système reviendra dans le mode Repos. Ce mode peut aussi être renversé en sélectionnant la ligne du Mode Chauffage sur l'écran comme indiqué ici.

## REGLAGE DE LA FILTRATION

### La Filtration Principale

Utilisant le même ajustement que le réglage du temps, les cycles de Filtration sont réglés utilisant une heure de départ et une durée. Chaque réglage peut être ajusté par des augmentations de 15 minutes. Le panneau calcule la fin du temps et l'affiche automatiquement.

La fonction filtration  Sur l'écran des réglages vous conduit à un écran où vous contrôlez les cycles de Filtration.

### Filtre Cycle 2 – Filtration optimale

Filtre Cycle 2 est désactivé par défaut. Pressez "1" pour voir le Filtre 1. Pressez "2" une fois pour voir le Filtre 2. Pressez "2" à nouveau pour activer ou désactiver le filtre 2.

Quand le cycle du filtre 2 est activé, il peut être ajusté de la même façon que le Cycle du filtre 1.

C'est possible de juxtaposer le cycle du filtre 1 et le cycle du filtre 2, ce qui réduira la filtration globale par le temps de chevauchement.

### Modes de circulation des pompes

Certains spas peuvent être fabriqués avec des réglages de Pompe Circ. qui permettent la programmation de la durée du cycle de filtration. Certains Modes circ. sont préprogrammés pour fonctionner 24 heures par jour et ne sont pas reprogrammables. Reférez-vous à la documentation du fabricant du spa pour tous détails sur les modes Circ.

### Cycle de vidange

Afin de maintenir des conditions sanitaires, et aussi pour protéger contre le gel, les pompes secondaires purgeront l'eau à partir de leurs tuyaux respectifs en fonctionnant rapidement en début de chaque cycle de filtration. (Certains systèmes fonctionneront un certain nombre de cycles de vidange par jour. Dans ce cas, les cycles de vidange ne correspondront pas forcément avec le début du cycle de filtration).

Si la durée du cycle de Filtration 1 est programmée pour 24 heures, le filtre du Cycle 2 initiera une vidange quand le filtre du Cycle 2 est programmé pour démarrer.

## La signification des cycles de filtration

1. La pompe chauffante fonctionne toujours pendant le cycle de filtration\*
2. En Mode “Repos”, le chauffage se produit seulement pendant le cycle de filtration.
3. Les Purges se font en début de chaque cycle de filtration.

\*Par exemple, si votre spa est programmé pour une circulation de 24heures excepté pour le verrouillage quand la température de l'eau est 3 °F/1.5 °C au-dessus de la température demandée, cet arrêt ne se produira pas pendant les cycles de filtration.

### 3.3.4. MESSAGES DE DIAGNOSTIC

Message	Signification	Action requise
<b>La température de l'eau est inconnue</b>		Après que la pompe fonctionne pour 1 minute, la température s'affichera.
<b>Possibilité de gel</b>	Une condition potentielle de gel a été détectée, ou l'interrupteur auxiliaire Gel est fermé	Toutes les pompes sont activées. Dans certains cas, les pompes peuvent s'allumer ou s'éteindre et le réchauffeur peut fonctionner pendant la protection anti gel. C'est un message opérationnel, pas une indication d'erreur.
<b>L'eau est trop chaude – M029</b>	Le système a détecté une température de l'eau à 110°F (43.3°C) ou plus, et les fonctions du spa sont désactivées.	Le système se rebranchera quand la température de l'eau passe en-dessous de 108°F (42.2°C). Peut-être dû à une opération prolongée de la pompe ou à une température ambiante trop enlevée.
<b>Le niveau d'eau est trop bas</b>	Ce message apparaît seulement sur un système qui utilise un capteur de niveau d'eau. Il apparaît quand le niveau d'eau est trop bas (ou que le capteur du niveau d'eau est déconnecté)	Disparaît automatiquement quand le niveau de l'eau remonte. Les pompes et le réchauffeur s'arrêtent quand ce message apparaît.
<b>L'écoulement de l'eau est faible – M016</b>	L'écoulement de l'eau dans le réchauffeur n'est pas assez fort pour éloigner la chaleur loin de l'élément chauffant.	Le démarrage du réchauffeur recommencera après 1 minute environ. Voir “Contrôles des écoulements” ci-dessous.
<b>L'écoulement de l'eau est insuffisant – M017</b>	Il n'y a pas assez d'eau à travers le réchauffeur pour éloigner la chaleur loin de l'élément chauffant and le réchauffeur a été désactivé.	Voir « Contrôles des écoulements » ci-dessous. Voir: **.
<b>Le réchauffeur peut être à sec – M028</b>	Possibilité d'un réchauffeur à sec. Le spa est arrêté pour 15 minutes. Réinitialisez ce message* pour programmer le démarrage du réchauffeur.	Voir « Contrôles des écoulements » ci-dessous. Voir: **.
<b>Le réchauffeur est à sec – M027</b>	Il n'y a pas assez d'eau dans le réchauffeur pour le démarrer. Le spa est arrêté.	Après avoir résolu le problème, vous devez réinitialiser le message* pour programmer le démarrage du réchauffeur. Voir « contrôles des écoulements » ci-dessous. Voir: **
<b>Le Réchauffeur est trop chaud – M030</b>	Une des sondes de température de l'eau a été détectée à 118°F (47.8°C) dans le réchauffeur et le spa est éteint.	Vous devez réinitialiser le message* quand l'eau atteint 108°F (42.2°C). Voir “Contrôles des écoulements” ci-dessous. Voir:**

<b>Contrôles liés aux écoulements</b>		Vérifiez le niveau de l'eau, les restrictions de débit d'aspiration, les valves fermées, l'air coincé dans la tuyauterie, trop de jets et ou une pompe mal amorcée.
<b>Les Sondes sont désynchronisées – M015</b>	Les sondes de température sont peut-être désynchronisées de 3 F (1.5C).	Appelez pour service si ce message ne disparaît pas après quelques minutes.
<b>Les sondes sont désynchronisées – Appeler un technicien – M026</b>	Les sondes de température sont désynchronisées.	Le problème existe depuis au moins 1 heure.
<b>Probleme Sonde A, Probleme Sonde B– Sonde A: M031, Sonde B: M032</b>	Une sonde de température ou le circuit de la sonde est cassé.	Appelez un technicien.
<b>Erreur de communication</b>	Le panneau de contrôle ne reçoit pas d'information du Système.	Appelez un technicien.
<b>Test du logiciel installé</b>	Le système de contrôle comprends un test du logiciel.	Appelez un technicien.
<b>Défaut de programmation – M022</b>	Au branchement, le système a échoué le test du programme.	Cela indique un problème avec le programme d'opération et exige l'intervention d'un technicien.
<b>Les réglages ont été réinitialisés (erreur de la Mémoire Persistante)* – M021</b>		Contactez votre revendeur ou le service clientèle si ce message apparaît après la mise sous tension.
<b>L'horloge ne fonctionne plus – M020</b>		Contactez votre vendeur ou le service clientèle.
<b>Erreur de Configuration (le spa ne démarre pas)</b>		Contactez votre vendeur ou le service clientèle.
<b>Une pompe peut être coincée– M034</b>	L'eau peut être surchauffée.	ETEIGNEZ LE SPA. NE PAS ENTRER DANS L'EAU Contactez votre vendeur ou le service clientèle.
<b>Problème de surchauffe– M035</b>	Une pompe semble s'être coincée la dernière fois que le spa a été branché.	ETEIGNEZ LE SPA. NE PAS ENTRER DANS L'EAU. Contactez votre revendeur ou service clientèle.

\*\* Certains messages peuvent être réinitialisés à partir de ce panneau. Les messages qui peuvent être réinitialisés avec une "flèche droite" à la fin du message. Pressez le texte to message pour le réinitialiser.



## MESSAGE DE RAPPELS

**Aide à la maintenance :** Des messages de rappel peuvent être intégrés en utilisant le Menu des Préférences.

**Vérifiez le pH (“Check the pH”):** Il peut apparaître à une cadence régulière. Vérifiez le pH avec kit de test et ajustez le pH avec les produits chimiques appropriés.

**Vérifiez le désinfectant (“Check the sanitizer”):** Il peut apparaître à une cadence régulière. Vérifiez le niveau du désinfectant et autre dosage chimique de l'eau avec un kit de test et ajustez avec

**Nettoyez le filtre. (“Clean the filter”):** Il peut apparaître à une cadence régulière. Nettoyez la cartouche du filtre comme indiqué par le fabricant.

**Changer l'eau (“Change the water”):** Il peut apparaître à une cadence régulière. Changez l'eau dans le spa régulièrement pour maintenir une balance chimique correcte et des conditions sanitaires.

**Nettoyez la couverture (“Clean the cover”):** Il peut apparaître à une cadence régulière. Les couvertures en vinyle doivent être nettoyées et bien conditionnées pour une durée de vie maximale.

**Traiter le bois (“Treat the wood”):** Il peut apparaître à une cadence régulière. Les plinthes et les meubles en bois doivent être nettoyés et conditionnés suivant les instructions du fabricant pour une durée de vie maximale.

**Changer le filtre (“Change the filter”):** Il peut apparaître à une cadence régulière. Les filtres doivent être remplacés occasionnellement pour un bon fonctionnement du spa et des conditions sanitaires.

**Changez l'ampoule UV / Vérifier l'ozone:** Il peut apparaître à une cadence régulière.



### 3.4. MASSAGE EN SOUPLESSE

Appuyez sur le bouton du panneau principal pour allumer la pompe qui alimente en eau les vannes de séquence. Lorsque la pompe est activée, le Séquenceur de thérapie s'allumera, et toutes les vannes s'ouvriront.

L'écran LCD sur le panneau latéral supérieur du Séquenceur de thérapie affichera quelques instants « 0 » puis deux tirets apparaîtront. Ce qui signifiera que le système a été activé, et que toutes les vannes ont été ouvertes, mais le système ne s'est pas « allumé » pour permettre le séquençage.



Appuyez une fois sur le bouton On/Off. L'écran LCD changera pour indiquer « On ». Le système s'est allumé pour permettre le séquençage, mais aucun changement ne se produira dans le fonctionnement.







































Pour lancer un programme de séquençage, appuyez une fois sur le bouton « Programme ». L'écran LCD affichera quelques instants « P2 » puis « P2 » et « S1 » alternativement. Le système fonctionne déjà selon le programme 2 et la séquence établie à vitesse 1 (la vitesse 1 est la vitesse de séquence par défaut).



Pour changer les programmes, appuyez sur le bouton « Programme » et vous passerez d'un programme à l'autre. L'écran LCD affichera pour quelques instants le programme sélectionné suivant « P3 », « P4 », « P5 », etc., puis, affichera alternativement le programme sélectionné et la vitesse de séquence « S1 » comme montrer ci-dessus. Pour changer la vitesse de séquence, appuyez sur le bouton « Vitesse » une fois. L'écran LCD affichera pour quelques instants la vitesse de séquence sélectionnée suivante, « S1 », « S2 » ou « S3 », puis montrera alternativement le programme en cours, et la vitesse de séquence.



Pour faire une pause, à un moment donné pendant la séquence de thérapie, appuyez sur le bouton « Pause ». Cela maintiendra le séquenceur sur le mode actuel, jusqu'à ce que l'on appuie de nouveau sur le bouton « Pause » pour reprendre la séquence. L'écran LCD affichera quelques instants « PA », puis, montrera alternativement « PA » et le numéro du programme en cours.

Program No.	Valve Sequence
<p><b>P1</b> Default</p>	<p>V1 </p> <p>V2 </p> <p>V3 </p> <p>V4 </p>
<p><b>P2</b></p>	<p>V1 </p> <p>V2 </p> <p>V3 </p> <p>V4 </p>
<p><b>P3</b></p>	<p>V1 </p> <p>V2 </p> <p>V3 </p> <p>V4 </p>
<p><b>P4</b></p>	<p>V1 </p> <p>V2 </p> <p>V3 </p> <p>V4 </p>
<p><b>P5</b></p>	<p>V1 </p> <p>V2 </p> <p>V3 </p> <p>V4 </p>
<p><b>P6</b></p>	<p>V1 </p> <p>V2 </p> <p>V3 </p> <p>V4 </p>
<p><b>P7</b></p>	<p>V1 </p> <p>V2 </p> <p>V3 </p> <p>V4 </p>
<p><b>P8</b></p>	<p>V1 </p> <p>V2 </p> <p>V3 </p> <p>V4 </p>
<p><b>P9</b> Random</p>	<p>V1 </p> <p>V2 </p> <p>V3 </p> <p>V4 </p>

### 3.5. FONCTIONNEMENT DES JETS

Les jets d'eau fournissent un jet d'hydrothérapie à pression. Il s'agit d'un circuit fermé, où l'eau est absorbée au moyen de 1 ou 2 pompes (en fonction du modèle du SPA) à travers les trop-pleins et renvoyée aux différents jets.

L'effet d'hydromassage est provoqué dans le jet, grâce au mélange de l'eau du circuit avec l'air de l'extérieur, dans un effet que l'on connaît sous le nom de Venturi.

Pour régler la quantité d'air lancée dans les jets, il suffit de tourner la languette des prises d'air (venturis) de la façon suivante:



Chaque prise d'air actionne un certain groupe de jets.

Certains jets peuvent également régler l'intensité du débit en ouvrant et fermant le passage de l'eau. Pour ce faire, procéder de la façon suivante:



#### **ATTENTION!**

N'essayez pas de forcer en tournant l'anneau extérieur du jet, car cela pourrait provoquer le mauvais fonctionnement de ce dernier.

### 3.6. CONTRÔLES DU SWIMSPA

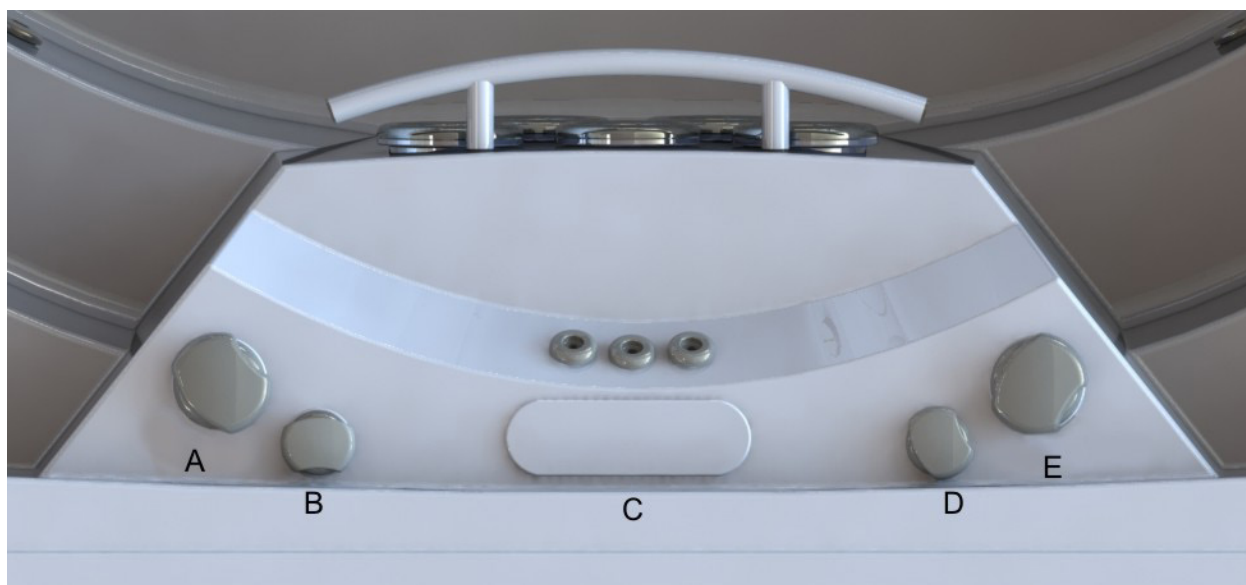

#### **A - Contrôle contre-courant**

Ce dispositif de contrôle vous permet de sélectionner la puissance des jets contrecourant inférieurs et du massage.

#### **B – Contrôle des fontaines**

Ce dispositif vous permet de contrôler le débit des fontaines. Les fontaines ne fonctionnent que si le cycle de filtration est activé ou si le spa est en train de chauffer l'eau C - Panel de control principal.

#### **D – Contrôle d'air**

En utilisant ce dispositif de contrôle, vous pouvez sélectionner la quantité d'air qui est injectée par les jets contre-courant, en pouvant augmenter ou diminuer leur puissance.

#### **E – Contrôle contre-courant**

Ce dispositif de contrôle vous permet de sélectionner la puissance des jets supérieurs du contrecourant et du massage.

### 3.7. PROTECTION ANTIGEL

Au cas où les capteurs de température détecteraient une baisse de cette dernière au-dessous de 6,7 °C, la résistance et la pompe de filtration se connecteraient automatiquement pour éviter la congélation de l'eau et les dommages que cela pourrait causer sur votre Spa.

L'équipement va rester connecté pendant 4 minutes après que la température soit remontée au-dessus de 7,2 °C.

Dans les régions où le climat est plus froid, il est conseillé, comme précaution, d'ajouter un capteur de température supplémentaire afin d'éviter des congélations non détectées par les capteurs standard.

Si vous constatez que la pompe ne fonctionne pas dans ces conditions, videz votre Spa et prenez contact avec votre revendeur agréé ou avec le Service d'assistance technique.

### 3.8. AROMATHÉRAPIE

Le système d'AROMATHERAPY offre au client un océan de sensations, en introduisant à travers le circuit d'air de massages le parfum sélectionné.

Le système d'AROMATHERAPY ne crée aucun type de résidu dans l'eau, comme cela peut se produire avec des huiles conventionnelles, qui salissent l'eau et peuvent provoquer des sensations désagréables, ainsi que contribuer à obstruer le filtre à cartouche.

Son fonctionnement est simple, et son entretien facile ; il suffit d'introduire une des recharges d'AROMATHERAPY dans le réservoir qui se trouve à la surface extérieure du spa, puis après avoir fermé le bouchon, actionner le circuit à air.

Ce système n'admet pas toutes les recharges (il est impossible d'y verser un quelconque liquide), seules les recharges décrites dans le catalogue.

**NOTA : NE PAS LAISSER LE RÉSERVOIR DE L'ARÔME OUVERT, DE L'EAU OU TOUT AUTRE LIQUIDE POURRAIT PÉNÉTRER, ET ENDOMMAGER LA POMPE À AIR.**

### 3.9. SOUND SYSTEM

Pour le nettoyage du dispositif musical et des haut-parleurs, éviter de nettoyer avec de l'eau à haute pression ou avec l'embout du tuyau flexible.

Selon l'équipement du Spa :

#### 3.9.1. BLUETOOTH SOUND SYSTEM

Le système est composé d'un caisson de basse, ainsi que de deux haut-parleurs situés stratégiquement dans le meuble. Grâce à ce système, vous pourrez connecter vos dispositifs mobiles au Spa.

Synchroniseur doté d'un dispositif Bluetooth

1. Allumez le dispositif Bluetooth.
2. Sélectionnez "AV ACUÁTICO" dans la liste des dispositifs disponibles pour le coupler (pas de mot de passe nécessaire).

Pour plus d'informations lire : BLUETOOTH-SOUND-SYSTEM-MANUAL.pdf - (CD).

### 3.9.2. SURROUND BLUETOOTH AUDIO

Le système est équipé d'un caisson de basse et de quatre hauts-parleurs. Utilisez le système Bluetooth pour connecter l'appareil à votre tablette ou smartphone. De plus, vous pourrez écouter vos émissions préférées AM/FM, brancher une entrée auxiliaire ou USB. L'écran Led vous indique ce que vous écoutez.

#### Fonctionnement du Bluetooth



Votre dispositif multimédia doit être doté de l'option Bluetooth pour pouvoir transférer de la musique.

**A/ A.** Pour connecter votre dispositif Bluetooth, appuyez sur le bouton « Mode » de la stéréo jusqu'à ce que s'affiche BT MUSIC.

**B/** Allez ensuite dans les réglages du dispositif Bluetooth, et sélectionnez « on » pour activer l'option Bluetooth.

**C/ C.** Sélectionnez l'option « INFINITY » sur votre dispositif Bluetooth activé (en cas de besoin de mot de passe, saisir « 1234 »). Si votre stéréo ne se connecte pas, appuyer sur « BAND ». Ce qui permettra de mettre fin au processus de connexion. Si la fréquence de tons augmente le volume, cela signifie que la connexion a été réalisée avec succès. Sur l'écran, on pourra également lire « CONN ON » (connexion ok).

**D/** Pour déconnecter votre dispositif, appuyez sur le bouton « A.PS ». Lorsque « DISCONN » apparaîtra, vous saurez que la déconnexion s'est correctement produite.

Pour plus d'informations lire : BLUETOOTH-SURROUND-SOUND-MANUAL.pdf - (CD)

## 4. INSTRUCTIONS POUR L'ENTRETIEN DU SPA

La fabrication des Spas est de très haute qualité, utilisant les matériaux de plus grande durabilité qui soient disponibles. Les soins et l'entretien corrects favoriseront une longue durée de vie de votre Spa et de ses composants.

### 4.1. RENOUVELLEMENT DE L'EAU DU SPA

Pour changer l'eau du Spa, il faut suivre les étapes suivantes:

- Débrancher l'appareil électrique, en mettant la languette de l'interrupteur du différentiel (installé à l'entrée générale du bâtiment) en position *OFF*.
- Localiser la soupape d'écoulement (Cf. paragraphe *Vidange du Spa* du Manuel d'Installation) et tourner la soupape pour la mettre en position OUVERTE. De cette façon, le Spa va se vider par gravité à travers le tout-à-l'égout général.
- Une fois le Spa vidé, examiner l'acrylique et nettoyer si nécessaire (Cf. paragraphe *Entretien de l'acrylique*). Remettre la soupape d'écoulement en position FERMÉE.
- Remplir le Spa avec de l'eau propre (Cf. paragraphe *Remplissage du Spa* du Manuel d'Installation).

## 4.2. ENTRETIEN DU FILTRE



Il est conseillé de vérifier régulièrement l'état de la cartouche filtrante. Si la saleté est observée, il doit être propre ou la remplacer. N'oubliez pas qu'un filtre colmaté produit une baisse de l'écoulement de l'eau, peut causer un mauvais fonctionnement du Spa. La Spa devrait toujours faire fonctionner avec le pré filtre et cartouche filtrante placée correctement. Jamais lieu d'objets qui pourraient obstruer l'entrée du filtre.

Tous les Spas sont équipés d'un filtre. Examinez le type de filtre dont est pourvu votre Spa et suivez les instructions d'entretien qui sont expliquées ci-après.



Télescopique



Pression + Skimmer



Skimmer

### Nettoyage du filtre télescopique:

1. Débrancher les appareils électriques. Différentiel en position *OFF*.
2. Dévisser la partie supérieure du filtre.
3. Retirez la cartouche.
4. Nettoyer la cartouche avec de l'eau à basse pression.

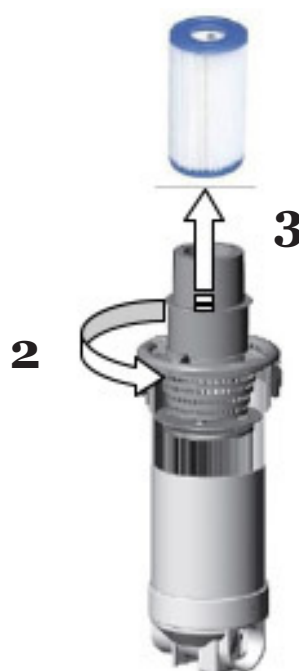

**Nettoyage de la pression du filtre:**

1. Débrancher les appareils électriques. Différentiel en position *OFF*.
2. Dévisser les 2 vis en haut du filtre
3. Déverrouillez et dévisser la partie supérieure du filtre.
4. Retirez la cartouche.
5. Nettoyer la cartouche avec de l'eau à basse pression.

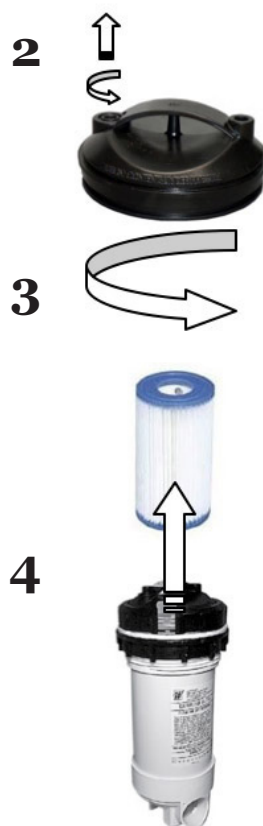
**Nettoyage du filtre de skimmer:**

1. Débrancher les appareils électriques. Différentiel en position *OFF*.
2. Tirez la partie supérieure de la skimmer.
3. Retirez la cartouche.
4. Nettoyer la cartouche avec de l'eau à basse pression.



Rappelez-vous de suivre toutes les étapes et de fermer la vanne afin de ne pas endommager le spa ou vous blesser.



### 4.3. ENTRETIEN DE L'ACRYLIQUE

#### Soin facile pour une surface élégante:

- Utiliser des nettoyeurs ordinaires pour un usage général. Pour un entretien et un nettoyage normaux, utilisez un chiffon doux ou une éponge avec un peu d'eau et de savon. Bien rincer et sécher avec un chiffon propre et sec. Si vous utilisez un nettoyeur ménager, assurez-vous qu'il est recommandé pour les surfaces acryliques par le fabricant.
- N'utilisez jamais de nettoyeurs abrasifs.
- Ne pas laisser la surface acrylique entrer en contact avec des cétones ou des esters tels que l'acétone, les acétates (tels que le vernis à ongles, les vernis à ongles ou les produits de nettoyage à sec) ou tout solvant organique contenant du chlore, des vernis, de l'essence ou des solvants aromatiques.
- Enlevez la poussière, les salissures et la saleté sèche avec un chiffon doux et humide.
- Nettoyez les taches de graisse, d'huile, de peinture et d'encre avec de l'alcool isopropylique et séchez-les avec un chiffon propre et sec. • Évitez d'utiliser des rasoirs ou tout autre type d'instrument pointu qui pourrait rayer la surface. Les petites rayures peuvent être enlevées en appliquant une fine couche de vernis automobile et en polissant légèrement avec un chiffon propre.

Une fois par semaine, nettoyez la zone du spa qui n'est pas sous l'eau avec un poli de qualité pour les spas. N'oubliez pas de ne jamais quitter le Spa découvert, vide et exposé au soleil, car il pourrait causer des dommages que la garantie ne couvre pas.



Veillez à ne jamais laisser le Spa sans bâche et sans eau exposé au soleil, car cela pourrait causer des dommages n'étant pas couverts par la garantie..

### 4.4. ENTRETIEN DU PROJECTEUR

Le seul entretien que demande le projecteur est de remplacer la lampe. Pour réaliser cette opération, suivez les étapes suivantes:



**WARNING! - RISK OF ELECTRIC SHOCK**

Make sure the power of the Spa is turned off.

The new lamp must have the same features as the lamp supplied.

Never install lamps without the front lens.

To ensure perfect watertightness, clean the mounting base of the flat gasket of the glass or replace it if you observe any dents or permanent damage.

Selon le modèle de projecteur du Spa, le remplacement de la lampe s'effectuera comme suit :

Sans vider l'eau du Spa:

- Démontez le panneau latéral en bois du côté où est monté le projecteur du Spa, à l'aide d'un tournevis stecker moyen.
- Pour remplacer la lampe, tournez la douille porte-lampe dans le sens contraire aux aiguilles d'une montre et l'extraire de son logement pour changer de lampe.
- Après avoir remplacé la lampe défectueuse par une nouvelle lampe, replacez le porte-lampe dans son logement, puis remonte de nouveau le panneau latéral en bois du Spa.
- Si vous n'êtes pas sûr ou si vous avez des doutes pour effectuer l'opération précédente, n'hésitez pas à prendre contact avec votre revendeur agréé ou avec le Service d'assistance technique autorisé.

#### 4.5. ENTRETIEN EN PÉRIODES DE NON UTILISATION OU D'ABSENCE PROLONGÉE

##### COURTES PÉRIODES (3 - 5 JOURS)

- Réglez le pH et traitez l'eau (Cf. paragraphe *Entretien de l'eau*).
- Recouvrez le Spa.
- À votre retour, réglez de nouveau le pH et traitez de nouveau l'eau.

##### LONGUES PÉRIODES (5 - 14 JOURS)

- Programmez la température à son niveau le plus bas.
- Réglez le pH et traitez l'eau (Cf. paragraphe *Entretien de l'eau*).
- Recouvrez le Spa.
- À votre retour, rétablissez la température au degré voulu, réglez de nouveau le pH et traitez de nouveau l'eau.

##### PRÉPARATION POUR LA PÉRIODE D'HIVER

En cas de non utilisation du Spa, pendant l'hiver ou pendant des périodes très prolongées, il faut exécuter les opérations suivantes:

- Débrancher l'appareil électrique, en mettant la languette de l'interrupteur du différentiel en position *OFF*.
- Localiser la soupape d'écoulement (Cf. paragraphe *Vidange du Spa*) et tourner la manette rouge de la soupape pour la mettre en position *OUVERTE*. De cette façon, le Spa va se vider par gravité dans le tout-à-l'égout général.
- Laisser la soupape d'écoulement ouverte.
- Retirer hors du filtre la/les cartouche/s filtrante/s (Cf. paragraphe *Entretien du filtre*) et ranger dans un endroit sec.
- Nettoyer et sécher le Spa.
- Couvrir le Spa.

**Ne pas oublier que la vidange du spa n'est pas complète.**

**Pour les longues périodes d'inactivité et surtout en hiver, enlever l'eau**

**demeurant dans les sièges et sur le fond du spa avec une éponge.**

**Les restes d'eau dans les conduites peuvent être aspirés au travers des buses d'eau et d'air avec une pompe à vide pour les liquides.**

**Il faut aussi vidanger les pompes au travers du bouchon de vidange.**



Il ne faut jamais laisser le Spa avec de l'eau et sans connexion électrique à l'extérieur à des températures de moins de 4 °C, car les tuyaux pourraient se congeler, ce qui abîmerait le Spa.

## 5. ENTRETIEN DE L'EAU

L'entretien de l'eau est un des paragraphes auxquels l'utilisateur doit faire le plus attention, par suite de son importance. Cet entretien dépendra du contenu minéral de l'eau utilisée, de la fréquence d'emploi du Spa et du nombre de personnes qui l'utilisent.

Il existe trois points fondamentaux en vue de l'entretien de l'eau :

- FILTRATION DE L'EAU
- ANALYSE CHIMIQUE ET CONTRÔLE DU pH
- DÉSINFECTION DE L'EAU

### 5.1. SÉCURITÉ DANS L'EMPLOI DE PRODUITS CHIMIQUES

Avant d'utiliser un produit chimique, quel qu'il soit, lisez attentivement les indications d'emploi figurant sur l'étiquette du produit.



#### IMPORTANT

- Il est conseillé que ce soit toujours la même personne qui utilise les produits chimiques. Rangez ces produits hors de la portée des enfants.
- Mettez dans l'eau les quantités exactes qui sont spécifiées, ni trop ni trop peu.
- Gardez les récipients bien fermés, dans un endroit sec et bien aéré.
- N'inhaliez pas les produits chimiques et veillez à ce qu'ils n'entrent pas en contact avec les yeux, le nez ou la bouche. Lavez-vous les mains après l'utilisation de ces produits.
- En cas d'accident ou d'ingestion du produit, suivez les indications d'urgence décrites sur l'étiquette du récipient.
- Ne fumez pas lorsque vous manipulez ces produits. Ils peuvent être inflammables.
- Ne stockez pas ces produits à l'intérieur du meuble du Spa.
- Ne mélangez pas les produits entre eux. Ajoutez-en d'abord un dans l'eau, et ensuite un autre, pour éviter de possibles réactions entre eux.
- Ne mettez pas de produits chimiques dans l'eau, tant qu'il y a des personnes à l'intérieur du Spa.

## 5.2. PROGRAMME D'ENTRETIEN DE L'EAU DE VOTRE SPA

Tous les produits chimiques - brome en pastilles, algicides, anticalcaires et réducteur de pH - doivent être mis dans un doseur flottant (non fourni), la pompe à massage étant en marche et pendant au moins dix minutes.

## 5.3. RÉGLAGE DU pH

Nous recommandons un taux de pH compris entre 7,2 et 7,6.

Le niveau de pH mesure l'acidité et l'alcalinité : les valeurs qui sont au-dessus de 7 sont alcalines et celles qui sont au-dessous de 7 sont acides.



Il est très important de maintenir un taux correct du pH aussi bien pour le bon fonctionnement du désinfectant que pour éviter des corrosions ou incrustations dans le Spa. Un niveau incorrect de pH peut occasionner des dommages qui, en aucun cas, ne seront couverts par la garantie de votre Spa.

- Si le taux de pH est très faible, les effets sont les suivants :
  - Le désinfectant se dissipera très rapidement.
  - L'équipement du Spa peut commencer à avoir de la corrosion.
  - L'eau peut commencer à produire des irritations chez les baigneurs.
  
- Si le taux de pH est très élevé, les effets sont les suivants :
  - Le désinfectant est moins effectif.
  - Des incrustations apparaissent sur l'acrylique et l'équipement.
  - L'eau peut devenir trouble.
  - Les pores de la cartouche filtrante peuvent se boucher.

Vérifiez tous les jours le pH de l'eau à l'aide de la trousse d'analyse de pH (non fournie).

Si le pH est au-dessus des taux indiqués, utilisez du pH MINOR SPA. Attendez deux heures avant de refaire le test du pH.

Si le pH est au-dessous des taux indiqués, utilisez du pH MAJOR SPA. Attendez deux heures avant de refaire le test du pH.

Quand le taux de pH est réglé sur les valeurs signalées précédemment, passez au point suivant.

## 5.4. DÉSINFECTION DE L'EAU

La désinfection de l'eau est d'une extrême importance pour détruire les algues, les bactéries et les organismes pouvant pousser et se développer dans l'eau. Par contre, une action désinfectante excessive peut produire des irritations sur la peau et les yeux.

Le désinfectant approprié pour l'eau de votre Spa est le BROME EN PASTILLES. Il faut mettre ce produit dans le préfiltre, en vue de sa dissolution graduelle.

Vérifiez tous les jours le niveau de brome résiduaire en utilisant la trousse d'analyse de Br.

Nous recommandons un taux de brome résiduaire compris entre 2,2 et 3,3 ppm.

## 5.5. EMPLOI DE PRODUITS SPÉCIAUX

Outre les produits destinés à maintenir le pH et le niveau de désinfectant, il en existe d'autres, formulés tout spécialement pour leur emploi dans les Spas, qui vous aideront à conserver l'eau et l'installation en parfaites conditions.

- **ANTICALCAIRE-SPA:** Cet anticalcaire évite la précipitation des sels de calcium (incrustations), surtout dans les eaux dures. Il faut ajouter ce produit une fois par semaine et chaque fois que vous renouvelez l'eau.
- **ALGICIDE-SPA:** Cet algicide prévient la pousse des algues dans l'eau du Spa. Il faut ajouter ce produit une fois par semaine et chaque fois que vous renouvelez l'eau.
- **ANTI-MOUSSE-SPA:** Par suite de l'agitation de l'eau et des graisses présentes dans l'eau, très souvent il se forme de la mousse. Lorsque vous observez une présence importante de mousse dans l'eau, éliminez-la en ajoutant de l'Anti-mousse-Spa.
- **DÉGRAISSANT-SPA:** Ce produit sert à éliminer les cercles de saleté et de graisses qui se forment sur les parois du Spa. Pour utiliser ce produit, il est recommandé de vider toute l'eau du Spa et d'appliquer le dégraissant à l'aide d'une éponge sur les zones à nettoyer. Rincez ensuite abondamment à l'eau.

## 5.6. Générateur d'Ozone (Seulement pour les Spas avec cette option)

L'ozone, O<sub>3</sub>, est un composant chimique de type oxydant et très efficace pour désinfecter l'eau. Son principal avantage est qu'il ne laisse pas de résidus chimiques et qu'il est inodore.

La capacité désinfectante est basée sur son potentiel oxydant qui permet d'éliminer la matière organique présente dans l'eau.

Pour produire de l'ozone, il faut un ozoneur qui, avec de l'électricité, produit des ions d'ozone à partir de l'oxygène ambiant. Ce processus se produit automatiquement et le produit créé est injecté par le refoulement de filtration; l'utilisateur n'a donc pas à enclencher de mécanisme pour qu'il produise de l'ozone.

L'eau est recueillie par le déversoir, les avaloirs ou le skimmer, par l'absorption exercée par la pompe de filtration.

Puis elle passe par l'échangeur de chaleur et l'ozone est injecté à sa sortie de l'échangeur. L'eau est distribuée par le retour de filtration.

Le traitement avec l'ozone n'exclut pas l'usage d'autres produits chimiques comme le Brome ou le Chlore.

## 5.7. GUIDE RAPIDE D'APPLICATION DES PRODUITS CHIMIQUES

	Motif de l'utilisation	Quantités par m <sup>3</sup> d'eau	Fréquence d'emploi
<b>pH Minor Spa</b>	Ajouter si le résultat du test de pH est au-dessus des valeurs admissibles (7,2 - 7,6 ppm).	Mettre la quantité indiquée dans les recommandations du fabricant du produit chimique.	Analyser tous les jours le pH en faisant le test de pH.
<b>pH Major Spa</b>	Ajouter si le résultat du test de pH est au-dessous des valeurs admissibles (7,2 - 7,6 ppm).	Mettre la quantité indiquée dans les recommandations du fabricant du produit chimique.	Analyser tous les jours le pH en faisant le test de pH.
<b>Brome en tablettes</b>	Ajouter si le résultat du test de Br est au-dessus des valeurs admissibles (3 - 5 ppm).	Mettre la quantité indiquée dans les recommandations du fabricant du produit chimique.	Analyser tous les jours le pH en faisant le test de pH.
<b>Anticalcaire</b>	Éviter la précipitation des sels de calcium (incrustations).	Mettre la quantité indiquée dans les recommandations du fabricant du produit chimique.	Analyser une fois par semaine et chaque fois que vous renouvelez l'eau.
<b>Algicide spa</b>	Prévenir le développement d'algues dans l'eau.	Mettre la quantité indiquée dans les recommandations du fabricant du produit chimique.	Analyser une fois par semaine et chaque fois que vous renouvelez l'eau.
<b>Dégraissant</b>	Supprimer les cercles de saleté sur les parois du Spa.	Frotter avec une éponge et rincer abondamment à l'eau tout de suite après.	Ajouter ce produit dès que vous observez de la saleté sur les parois du Spa .
<b>Antimousse</b>	Éliminer la présence de mousse dans l'eau.	Mettre la quantité indiquée dans les recommandations du fabricant du produit chimique.	Ajouter ce produit dès que vous observez de la saleté sur les parois du Spa .

## 6. RECYCLAGE ET ENVIRONNEMENT

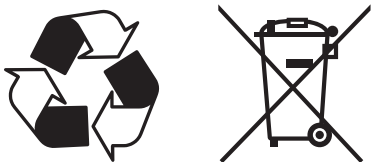

Votre Spa incorpore du matériel électrique et/ou électronique ; c'est pourquoi, quand il sera usagé et que vous voudrez vous en débarrasser, il devra être traité convenablement comme un déchet spécial.

Prenez alors contact avec les autorités locales de votre région pour connaître les procédures de collecte sélective et de traitement des déchets contenant du matériel électrique et électronique.

## 7.PREUVE DE CONFORMITÉ



**IBERSPA, S.L.**  
Avda. Pla d'Urgell, 2-8  
25200 Cervera (Lleida)  
SPAIN

ES PRODUCTOS: NL PRODUKTEN:  
EN PRODUCTS: DA PRODUKTER:  
DE PRODUKTE: S PRODUKTER:  
FR PRODUITS: FI TOUTTEET:  
IT PRODOTTI: N PRODUKTER:  
PT PRODUTOS: GR ΠΡΟΪΟΝΤΑ:

**SPAS CON MUEBLE  
SPAS IN WOOD  
CLADDING**

**ES - DECLARACION DE CONFORMIDAD**

Los productos arriba mencionados se hallan conformes a : Directiva 2014/30/UE (Compatibilidad Electromagnética), Directiva 2014/35/UE (Baja Tensión) y la Norma Europea EN 60335-1:2012+AC+A11 - EN 60335-2 -60 : 2005+A1+A11+A12+A2

**NL - CONFORMITEITSVERKLARING**

Bovenstaande producten voldoen aan de veiligheidsvoorschriften van de Richtlijn Electromagnetische compatibiliteit 2014/30/UE, laagspannings richtlijn 2014/35/UE en aan de Europese norm EN 60335-1:2012+AC+A11 - EN 60335-2 -60 : 2005+A1+A11+A12+A2

**EN - EVIDENCE OF CONFORMITY**

The products listed above are in compliance with : 2014/30/UE (Electromagnetic Compatibility), Directive 2014/35/UE (Low Voltage) and with the European Standard EN 60335-1:2012+AC+A11 - EN 60335-2 -60 : 2005+A1+A11+A12+A2

**DA - FÖRSÄKRAM OM ÖVERENSSTÄMMELSE**

Ovansända produkter är i överensstämmelse med : Direktiv 2014/30/UE (Elektromagnetisk kompatibilitet), Direktiv 2014/35/UE (Lågspänning) och med Europeisk Standard EN 60335-1:2012+AC+A11 - EN 60335-2 -60 : 2005+A1+A11+A12+A2

**DE - KONFORMITÄTSEKTLÄRUNG**

Die oben angeführten Produkte entsprechen den Sicherheitseinstimmungen der Richtlinien der Elektromagnetischen Verträglichkeit 2014/30/UE, der Niederspannungs Richtlinien 2014/35/UE, un der europäischen Vorschrift EN 60335-1:2012+AC+A11 - EN 60335-2 -60 : 2005+A1+A11+A12+A2

**S - OVERENSSTEMMELESESERKLÖRING**

Ovansända produkter oppfyller betingelsene elektromagnetiskdirektiv 2014/30/UE, lavpenningsdirektiv 2014/35/UE, og Europeisk Standard EN 60335-1:2012 - EN 60335-2 -60 : 2005+A1+A11+A12+A2

**FR - DECLARATION CONFORMITÉ**

Les produits mentionnés ci-dessus sont conformes aux : Directive Compatibilité Electromagnétique 2014/30/UE, Directive Basse Tension 2014/35/UE et à la Norme Européenne EN 60335-1:2012+AC+A11 - EN 60335-2 -60 : 2005+A1+A11+A12+A2

**FI - OVERENSSTEMMELESESERKÖRING**

De ovenn/vnte varer er i overensstemmelse med : Direktiv- 2014/30/UE (Elektromagnetisk forenelighed), Direktiv- 2014/35/UE (Lavspænding) og i overensstemmelse med den europæiske standard EN 60335-1:2012+AC+A11 - EN 60335-2 -60 : 2005+A1+A11+A12+A2

**IT - DICHIARAZIONE DI CONFORMITÀ**

I prodotti su elencati sono conformi alle seguenti : Directiva 2014/30/UE (Compatibilità elettromagnetica), Directiva 2014/35/UE (Bassa Tensione) e alla Norma Europea EN 60335-1:2012+AC+A11 - EN 60335-2 -60 : 2005+A1+A11+A12+A2

**N - VAKUUTUS YHDENMUKAISUUDESTA**

Yllämainitut tuotteet ovat yhdenmukaisia direktiivin 2014/30/UE (Elektromagneettinen yhdenmukaisuus), direktiivin 2014/35/UE (Matalajännite) sekä eurooppalaisen standardin EN 60335-1:2012 - EN 60335-2 -60 : 2005+A1+A11+A12+A2

**PT - DECLARAÇÃO DE CONFORMIDADE**

Os produtos acima mencionado estão conforme a : Directiva 2014/30/UE (Compatibilidade Electromagnética), Directiva 2014/35/UE (Baixa tensão) e a Norma Europeia EN 60335-1:2012+AC+A11 - EN 60335-2 -60 : 2005+A1+A11+A12+A2

**GR - ΑΦΑΙΩΣΗ ΣΥΜΒΑΤΟΤΗΤΑΣ**

Τα παραπάνω προϊόντα είναι σύμφωνα με την Οδηγία 2014/30/ΕΕ, (Ηλεκτρομαγνητική Συμβατότητα) την Οδηγία 2014/35/ΕΥ (Χαμηλής Τάσης) και με τον Ευρωπαϊκό Κανονισμό EN 60335-1:2012+AC+A11 - EN 60335-2 -60 : 2005+A1+A11+A12+A2

Firma/Cargo :

Signature/Qualification :

Unterschrift/Qualifizierung :

Signature/Qualification :

Firma/Qualifica :

Assinatura/Título :

Handtekening/Hoedanigheid :

Namnteckning/Befattning :

Underskrift/Stilling :

Signatur/Tilstand :

Allekirjoitus/Virka-asema :

Υπογραφή/Θεση:

Gerente de Iberspa, S.L. P.P.  
Manager of Iberspa, S.L. by proxy

# INHALTSVERZEICHNIS

<b>1. ALLGEMEINE DATEN</b> .....	106
<b>2. SICHERHEITSHINWEISE</b> .....	106
2.1. ALLGEMEINES .....	106
2.2. HINWEISE FÜR DIE INSTANDHALTUNGSARBEITEN .....	107
2.3. HINWEISE FÜR DEN GEBRAUCH DES WHIRLPOOLS .....	107
2.4. VERMEIDUNG DES RISIKOS VON HYPERTHERMIE .....	109
<b>3. NUTZUNG DES SPA</b> .....	110
3.1. SYSTEME UND AUSSTATTUNG .....	110
3.2. STEUERSYSTEM .....	112
3.2.1. ERSTE INBETRIEBNAHME .....	112
3.2.2. TEUERUNG UND PROGRAMMIERUNG .....	112
3.2.3. VORKONFIGURIERTE FILTERZYKLEN .....	113
3.2.4. DIAGNOSEMELDUNGEN .....	112
3.3. PROGRAMMIERBARES WLAN-TOUCH-BEDIENFELD .....	114
3.3.1. START .....	114
3.3.2. DER HAUPTBILDSCHIRM .....	114
3.3.3. DER BILDSCHIRM: EINSTELLUNGEN .....	116
3.3.4. DIAGNOSEMELDUNGEN .....	118
3.4. FLEXIBLE MASSAGE .....	122
3.5. FUNKTIONWEISE DER JETS .....	124
3.6. STEUERUNGEN DES SWIMSPA .....	125
3.7. GEFRIERSCHUTZ .....	125
3.8. AROMATHERAPIE .....	126
3.9. AUDIO .....	126
3.9.1. AUDIO BLUETOOTH .....	126
3.9.2. AUDIO SURROUND BLUETOOTH .....	126
<b>4. WARTUNGSANLEITUNGEN FÜR DEN WHIRLPOOL</b> .....	128
4.1. ERNEUERUNG DES WASSERS IM WHIRLPOOL .....	128
4.2. PFLEGE DES FILTERS .....	128
4.3. TELESKOP FILTERREINIGUNG .....	130



4.4. WARTUNG DES SCHEINWERFERS .....	131
4.5. WARTUNG IM FALLE VON NICHTBENUTZUNG ODER ABWESENHEIT .....	132
<b>5. WARTUNG DES WASSERS</b> .....	<b>133</b>
5.1. SICHERHEIT BEIM GEBRAUCHT MIT CHEMISCHEN PRODUKTEN .....	133
5.2. WARTUNGSPROGRAMM FÜR DAS WASSER IN IHREM WHIRLPOOL .....	134
5.3. REGULIERUNG DES pH .....	134
5.4. DESINFEKTION DES WASSERS .....	134
5.5. BENUTZUNG VON BESONDEREN PRODUKTEN .....	135
5.6. OZONGENERATOR (Nur für Spas mit dieser Option) .....	135
5.7. SCHNELLE ÜBERSICHT FÜR DIE ANWENDUNG VON CHEMISCHEN PRODUKTEN	136
<b>6. RECYCLING UND UMWELTSCHUTZ</b> . .....	<b>137</b>
<b>7. KONFORMITÄTSNACHWEIS</b> .....	<b>137</b>



#### **WICHTIG**

Die Bedienungsanleitung, die Sie in Händen haben, enthält grundlegende Informationen über die Sicherheitsmaßnahmen, die bei der Montage und Inbetriebnahme zu beachten sind. Deshalb ist es unerlässlich, dass sowohl der Monteur als auch der Benutzer diese Anweisungen lesen, bevor die Montage und Inbetriebnahme durchgeführt werden.

## 1. ALLGEMEINE DATEN

Dieses Handbuch enthält alle notwendigen Informationen, damit Sie Ihren Whirlpool wirklich genießen können. Bitte nehmen Sie sich die Zeit, um alle Punkte durchzulesen, die im folgenden genannt werden. Außerdem sollten Sie sich das Montagehandbuch durchlesen, das dieser Bedienungsanleitung beiliegt.

Falls Sie eine Frage oder Zweifel über die Funktion und die Wartung dieses Produktes haben, nehmen Sie mit einem der Monteure oder Verkäufer in Ihrer Region Kontakt auf. Sie werden von Fachleuten beraten, deren Kenntnisse es Ihnen ermöglichen, dieses Produkt wirklich zu genießen.

Bewahren Sie dieses Handbuch an einen sicheren Ort auf, denn es ist ein wichtiges Instrument für Sie.



### WICHTIG

Der Hersteller behält sich das Recht vor, Teile der Entwürfe oder technischen Daten ohne vorherige Mitteilung zu ändern, und ohne damit irgendeine Verpflichtung zu übernehmen. Dieser Whirlpool ist ausschließlich für den privaten Gebrauch gedacht, bei einer öffentlichen Benutzung erlischt die Garantie.

## 2. SICHERHEITSHINWEISE

### 2.1. ALLGEMEINES

- Es muss der Kontakt mit elektrischer Spannung vermieden werden.
- Die gültigen Normen zur Unfallverhütung müssen beachtet werden.
- Jegliche Veränderung, die an der Anlage vorgenommen werden soll, muss vom Hersteller genehmigt werden. Die Benutzung von Originalersatzteilen und Zubehör, die vom Hersteller genehmigt wurden, garantieren mehr Sicherheit. Der Hersteller der Anlage übernimmt keinerlei Haftung für Schäden, die durch nicht autorisierte Ersatzteile oder Zubehör entstehen.
- Der Benutzer muss dafür sorgen, dass die Montage- und Instandhaltungsarbeiten von erwachsenem und qualifiziertem Fachpersonal durchgeführt werden, und dass diese vorher sorgfältig die Montage- und Betriebsanleitungen durchgelesen haben.
- **ACHTUNG** – Eine korrekte Erdung ist unbedingt notwendig. Die Erdung des Gebäudes muss sich stets in einem perfekten Zustand befinden, um die Sicherheit des Benutzers des Whirlpools zu garantieren. Falls Sie Zweifel haben, lassen Sie die Erdung von Fachleuten überprüfen. Der Hersteller übernimmt keine Haftung für mögliche Schäden, die durch eine unsachgemäße Instandhaltung der Erdung verursacht werden.
- **ACHTUNG** – Der Eigentümer des Whirlpools muss den Differentialschalter von Zeit zu Zeit überprüfen und ein- und ausschalten, um seine korrekte Funktion zu überprüfen. Diese Operation sollte mindestens einmal im Monat durchgeführt werden. • Der Hersteller übernimmt keine Garantie für Schäden, die durch die Montage von nicht zugelassenem Zubehör entstehen oder für Schäden, die durch nicht fachmännische Eingriffe von Personen entstehen, die nicht die nötige Sachkenntnis besitzen. Nehmen Sie mit Ihrem Händler oder mit dem Technischen Kundendienst Kontakt auf, falls Sie Fragen haben oder technische Hilfe brauchen.

- Bei der Funktion des Gerätes stehen einige Teile der Ausrüstung unter gefährlich hoher Spannung. Arbeiten an den verschiedenen Elementen und Geräteteilen, die mit ihnen verbunden sind, dürfen nur durchgeführt werden, nachdem das Gerät vom Stromkreislauf getrennt wurde und die Starteinrichtungen ausgeschaltet sind.
- Die sichere Funktion der Anlage kann nur garantiert werden, wenn die Montage- und Betriebsanleitungen berücksichtigt werden.
- Die Grenzwerte, die im Schaltkasten angegeben sind, dürfen niemals überschritten werden.
- Falls es zu Fehlfunktionen und Schäden kommt, wenden Sie sich an die Servicetechniker des Herstellers, oder an den nächstgelegenen Repräsentanten des Herstellers.
- Es müssen die im jeweiligen Land geltenden Sicherheitsnormen beachtet werden.
- Bei dieser Anlage besteht Überschwemmungsgefahr. Deshalb muss sie an einem Ort aufgestellt werden, wo die Möglichkeit besteht, Wasser, das bei der Benutzung des Whirlpools oder durch Lecks in einem der Kreisläufe überläuft (sowohl von unten als auch von oben) aufzufangen und abzuleiten. (Siehe Garantie)
- Bei der Montage des Whirlpools müssen immer die im jeweiligen Land gültigen gesetzlichen Vorschriften beachtet werden. und insbesondere die, die sich auf die elektrische Sicherheit beziehen.
- Die Anlage muss an einem Ort montiert werden, der entsprechend vorbereitet ist und an dem man auf alle Komponenten des Whirlpools leicht zugreifen kann. Die Garantie deckt keine Maurerarbeiten, die für das Aufstellen oder den Austausch der Anlage notwendig sind. (Siehe Garantie)

**WICHTIG**

Der Hersteller übernimmt keinerlei Garantie für Schäden und Fehler, die durch einen falschen Standort des Whirlpool in einer ungeeigneten Umgebung oder durch die falsche Benutzung verursacht werden.

## 2.2. HINWEISE FÜR DIE INSTANDHALTUNGSARBEITEN

- Bevor irgendein Eingriff für die elektrische oder mechanische Wartung vorgenommen wird, überprüfen Sie, dass die Anlage nicht an das Stromnetz angeschlossen ist und dass die Startvorrichtungen gesperrt sind.
- Arbeiten Sie nicht mit nassen Füßen an der Anlage.

## 2.3. HINWEISE FÜR DEN GEBRAUCH DES WHIRLPOOLS

- Dieses Gerät kann von Kindern ab 8 Jahren und Personen mit eingeschränkten körperlichen, sensorischen oder geistigen Fähigkeiten bzw. mangelnder Erfahrung und Kenntnissen verwendet werden, wenn sie beaufsichtigt werden bzw. ihnen gezeigt wurde, wie sie das Gerät auf sichere Weise verwenden können und sie die möglichen Gefahren verstehen.

- Das Gerät ist kein Kinderspielzeug.
- Die Reinigung und Benutzerinstandhaltung darf nicht durch unbeaufsichtigte Kinder durchgeführt werden.
- Bitte achten Sie darauf, dass sich Kinder nicht ohne Aufsicht im Whirlpool befinden. Um Unfälle zu vermeiden, sollten Kinder ständig von einem Erwachsenen beaufsichtigt werden. Kinder dürfen niemals allein im Whirlpool bleiben. Kontrollieren Sie das Herein- und Heraussteigen in und aus dem Whirlpool, um mögliches Ausrutschen auf nassen Oberflächen zu vermeiden.
- Lassen Sie niemanden mit Metallobjekten oder scharfen Objekten im Whirlpool spielen, dadurch könnte die Acryloberfläche beschädigt werden.
- Die Badegäste dürfen niemals auf die elektrischen Teile des Whirlpools zugreifen.
- Der Whirlpool darf niemals ohne Wasser in Gang gesetzt werden.
- Benutzen Sie keine elektrischen oder elektronischen Apparate im Whirlpool.
- Lassen Sie keine Tiere in den Whirlpool.
- Füllen Sie den Whirlpool niemals mit einer anderen Flüssigkeit als Trinkwasser.
- Füllen Sie den Whirlpool nicht mit heißem Wasser (Höchsttemperatur 35°C). Das Wasser muss sich selbst erwärmen, im anderen Fall könnten die Temperaturfühler beschädigt werden (Siehe *Einstellung der Temperatur*)
- Benutzen Sie den Whirlpool nicht direkt nach intensivem Körpertraining.
- Benutzen Sie den Whirlpool nicht, wenn Sie unter einer ansteckenden Krankheit leiden. Auch nach einer ansteckenden Krankheit sollten Sie zwei Wochen warten, bevor Sie den Whirlpool benutzen.
- Um eine maximale Sicherheit während des Bades zu gewährleisten, sind in allen unseren Whirlpools Pumpen montiert, die so entworfen sind, dass sie das Wasser durch Sicherheitsgitter im Boden des Whirlpools absaugen, an denen sich keine Wirbel bilden. Achten Sie insbesondere darauf, dass diese Abflüsse nicht durch irgendein Objekt oder die Badenden selbst verstopft werden (Kleidungsstücke, Haare, Beine usw.). Zu Ihrer Sicherheit sollten Sie den Kopf immer außerhalb des Wassers lassen, um Unfälle (Ertrinken) zu vermeiden. Benutzen Sie den Whirlpool nicht, wenn die Abflüsse beschädigt oder demontiert sind. Dadurch könnte der Whirlpool beschädigt werden und es besteht die Gefahr zu ertrinken.
- Die Kopfstützen des Whirlpools bestehen aus synthetischem Schaumstoff, der durch zu hohe Konzentrationen an Brom oder Chlor oder zu niedrige pH-Werte beschädigt werden kann. Überprüfen Sie, wenn Sie chemische Produkte benutzen, dass die Kopfstütze nicht ganz oder teilweise im Wasser hängt. Falls notwendig, sollte die Kopfstütze abgenommen werden, bis sich der Gehalt an chemischen Produkten stabilisiert hat. Die Schäden, die durch eine falsche Benutzung entstehen, werden von der Produktgarantie nicht gedeckt.
- Der Whirlpool ist mit einer Abdeckung versehen, die Oberfläche aus Acryl vor den Sonnenstrahlen schützt.
- Das Gerät muss über einen Fehlerstromschutzschalter mit einem Nennauslösestrom von maximal 30 mA versorgt werden.
- Der Boden muss die erwartete Last tragen können.



Die Abdeckung ist so konzipiert, um den Whirlpool zu schützen, nicht, um Gewicht zu tragen.  
Nicht einmal Wasser oder Schnee.  
Legen Sie keine Gegenstände auf der Abdeckung  
Lassen Sie keine Personen oder Tiere bekommen auf dem Cover  
Entfernen Sie regelmäßig Schnee, um Ablagerungen zu verhindern.



#### WICHTIG

Es ist notwendig, eine gute Desinfektion des Wassers, wenn Sie Ihren Whirlpool verwenden, vor allem, wenn Sie nicht über einen längeren Zeitraum verwendet haben, gibt oder nicht das Wasser im Inneren erreichen. Während Phasen der Inaktivität ist es wahrscheinlich, die Therme Spuren von stehendem Wasser gebildet, die die Kultur von Mikroorganismen, die potenziell schädlich für Ihre Gesundheit führen können. Desinfizieren Sie also Ihren Whirlpool anhand der Anweisungen erhalten Sie in diesem Handbuch und Sie sicher, dass die Parameter pH und Desinfektionsmittel eignen.

#### WICHTIG

DIE SAMMELBEHÄLTER DER WHIRLPOOLS FÜR DEN PRIVATBEREICH MIT ÜBERLAUFRINNE HABEN EINE BEGRENZTE KAPAZITÄT.  
SIE KÖNNEN 280 LITER WASSER AUFNEHMEN, WAS 4 TEILWEISE IM WASSER EINGETAUCHTEN PERSONEN ENTSpricht.  
DIE BENUTZER MÜSSEN DEN WHIRLPOOL NACHEINANDER UND LANGSAM BESTEIGEN, DAMIT DIE BEHÄLTER DAS VERDRÄNGTE WASSER AUFNEHMEN KÖNNEN, UM ZU VERHINDERN, DASS DAS BECKEN ÜBERLÄUFT.

## 2.4. VERMEIDUNG DES RISIKOS VON HYPERTHERMIE

- Längere Aufenthalte mit direktem Kontakt mit heißem Wasser können zur Hyperthermie führen. Das geschieht, wenn die Körpertemperatur im menschlichen Körper über die Normaltemperatur von 36,5 °C steigt. Eine Badezeit von über 15 Minuten wird nicht empfohlen.
- Die Symptome einer Hyperthermie sind ein plötzlicher Abfall des Blutdrucks, und infolgedessen Schwindelgefühle und mögliche Ohnmachtsanfälle.
- Das Wasser im Whirlpool darf niemals über 40°C heiß sein.
- Für Erwachsene ohne Gesundheitsbeschwerden werden Temperaturen zwischen 37°C und 40°C als sicher eingestuft. Für die meisten Personen und Kinder werden niedrigere Temperaturen empfohlen.



DURCH DEN KONSUM VON ALKOHOL, DROGEN ODER MEDIKAMENTEN WIRD DAS RISIKO DER HYPERTHERMIE ERHÖHT.  
 FÜR SCHWANGERE, PERSONEN MIT EINEM HOHEN BLUTDRUCK ODER HERZKRANKHEITEN, DIABETES UND PERSONEN, DIE REGELMÄßIG MEDIKAMENTE EINNEHMEN, IST DIE BENUTZUNG DES WHIRLPOOLS NICHT ZU EMPFEHLEN.  
 FRAGEN SIE IHREN ARZT.

### 3. NUTZUNG DES SPA



#### GEFAHR EINER ELEKTRISCHEN ENTLADUNG

Es sind keine vom Benutzer reparierbaren Teile vorhanden.  
 Versuchen Sie nicht, diese Steuerung zu reparieren. Wenden Sie sich an Ihren Händler, um technischen Beistand zu erhalten.  
 Schalten Sie das Licht nicht bei leerem Spa-Becken ein. Aufgrund fehlender Kühlung würde die Lampe schmelzen.  
 Ihr Spa ist für die Verwendung im Privatbereich und nicht für den Dauerbetrieb konzipiert. Von mehr als zwei 15-minütigen Massagesitzungen am Tag wird abgeraten.  
 Befolgen Sie allen Anweisungen zur Elektroinstallation in diesem Handbuch.  
 Die Installation muss durch einen zugelassenen Elektriker erfolgen.

#### 3.1. SYSTEME UND AUSSTATTUNG

Ihr Spa ist mit einem elektronischen Steuerungssystem ausgestattet, mit dem Sie die Wassertemperatur regeln, den Ihren Bedürfnissen am besten entsprechenden Filterzyklus auswählen und die Massagepumpen und die Luftsprudelpumpe betätigen können. Zudem können Sie damit die Beleuchtung des Spa einschalten und dessen Farbe und Abfolge ändern.

Je nach dem Ausstattungsgrad enthält Ihr Spa die folgenden Systeme.



VL600S

2-Gang Pumpe  
 Heizung  
 Strahler



VL600S

Filterpumpe  
 Massagepumpe  
 Turbo-Luftsprudelpumpe  
 Heizung  
 Strahler



**VL600S**

Filterpumpe  
2 Massagepumpen  
Heizung  
Strahler



**VL700S**

Filterpumpe  
Massagepumpe  
Heizung  
Strahler



**VL700S**

Filterpumpe  
Massagepumpe  
Heizung  
Turbo-Luftsprudelpumpe  
Strahler



**VL700S**

Filterpumpe  
2 Massagepumpen  
Heizung  
Turbo-Luftsprudelpumpe  
Strahler



**Touch Bedienfeld**

Touch Bedienfeld

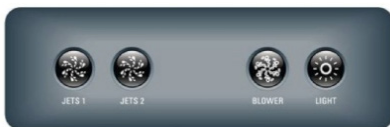

**AUX**

2 Massagepumpen + Turbo-Luftsprudelpumpe + Strahler (s)



**AUX**

3 Massagepumpen + Strahler(s)



**Flexible Massage**

*Bedienfeld Flexible Massage  
(Nur für Spas mit Flexible  
Massage)*



### 3.2. STEUERSYSTEM

(Dieser Abschnitt ist nur für Spas, die mit dieser Steuerung ausgestattet sind (VL600s, VL700s, AUX))

#### 3.2.1. ERSTE INBETRIEBNAHME

Nach dem Einschalten geht das Spa in den Vorbereitungsmodus "Pr" über. abgeschlossen

Sie im Vorbereitungsmodus mehrere Male die Taste(n) "Jets" und vergewissern Sie sich, dass keine Pumpe Luft enthält. Der Vorbereitungsmodus dauert ca. 5 Minuten. Drücken Sie entweder "Warm" oder "Cool", um den Vorbereitungsmodus zu beenden. Nach dem Vorbereitungsmodus funktioniert das Spa im Standardmodus (Siehe Abschnitt "Mode/Prog.>").

Bei Vorgängen, in denen eine Abfolge mehrerer Tasten verwendet wird, kann es vorkommen, dass das System einen Tastendruck nicht erfasst, wenn er zu schnell erfolgt.

#### 3.2.2. STEUERUNG UND PROGRAMMIERUNG



##### Temperatursteuerung (80°F-104°F/26,0°C-40,0°C)

Der Bildschirm zeigt ständig die letzte gemessene Wassertemperatur an.

Die auf dem Bildschirm angezeigte aktuelle Wassertemperatur ist nur gültig, wenn die Pumpe mindestens 2 Minuten lang in Betrieb war.

Damit der Bildschirm die programmierte Temperatur anzeigt, drücken Sie ein Mal die Taste "Warm" oder "Cool". Um die programmierte Temperatur zu ändern, drücken Sie wiederholt eine der Temperaturtasten, bis die gewünschte Temperatur erreicht ist. Nach 3 Sekunden ohne Tastendruck wird die aktuelle Spa-Temperatur angezeigt.



##### Jets 1 / Jets 2 (\*) / Blower (\*)

(\*) Nur in einigen Modellen verfügbar.

Drücken Sie die entsprechende Taste, um die Pumpe ein- oder auszuschalten. Die Pumpe wird nach 15 Minuten deaktiviert.



##### Light (Licht) / Farbtherapie / Environmental Lighting System

Drücken Sie die Taste „Light“, um das Licht des Spa einzuschalten. Es wird nach 4 Stunden ausgeschaltet.

In den Modellen, die mit einem Strahler für Farbtherapie oder mit einem Umgebungsbeleuchtungssystem ausgestattet sind, ändern die Strahler nach mehrmaligem schnellem Drücken der Taste "Light" ihre Abfolge und Farbe.



##### Mode / Prog

Die Betriebsmodi lassen sich ändern, indem Sie die Taste "Warm" oder "Cool" und anschließend "Mode/Prog" drücken.

- Im Betriebsmodus **Standard** wird die programmierte Temperatur beibehalten. Beim Wechsel in den Standardmodus wird auf dem Bildschirm kurz "**Std**" angezeigt.



- Im sparsamen Betriebsmodus **Economy** wird das Spa nur während der Filterzyklen auf die programmierte Temperatur erwärmt. Wenn die Wassertemperatur nicht der aktuellen Temperatur entspricht, wird auf dem Bildschirm "**Ecn**" angezeigt und mit der Wassertemperatur abgewechselt, während die Pumpe in Betrieb ist.
- Im Wartemodus **Sleep** wird das Spa nur während der Filterzyklen auf 20°F (10°C) unter der programmierten Temperatur erwärmt. Auf dem Bildschirm wird "**Slp**" angezeigt, wenn die Wassertemperatur nicht die aktuelle Temperatur ist. Diese Anzeige wechselt so lange mit der aktuellen Wassertemperatur ab, bis die Pumpe in Betrieb ist.

### 3.2.3. VORKONFIGURIERTE FILTERZYKLEN

Die Dauer der Filterung kann für 2 ("**FIL2**"), 4 ("**FIL4**"), 6 ("**FIL6**") oder 8 Stunden ("**FIL8**") bzw. für die Dauerfilterung ("**FILC**") programmiert werden. Die vordefinierte Filterzeit beträgt 2 Stunden.

Drücken Sie zum Programmieren "Warm" bzw. "Cool" und anschließend "Jets 1". Drücken Sie wahlweise "Warm" oder "Cool", um die Programmierung anzupassen.

Drücken Sie "Jets 1", um das Programmiersystem zu beenden.

Der erste Filterzyklus beginnt 6 Minuten nach dem Einschalten des Spa. Der zweite Filterzyklus beginnt 12 Stunden später.

Wenn der Filterzyklus zu einer bestimmten Uhrzeit beginnen soll, schalten Sie die Stromzufuhr zum Spa ab und zur gewünschten Uhrzeit wieder ein.

### 3.2.4. DIAGNOSEMELDUNGEN

Meldung	Bedeutung	Erforderliche Aktion
	Der Bildschirm zeigt keine Meldung an. Die Stromversorgung zum Spa wurde unterbrochen.	Das Bedienfeld funktioniert erst dann wieder, wenn die Stromversorgung zum Spa wieder hergestellt ist. Die Konfigurationen des Spa bleiben bis zur nächsten Inbetriebnahme unverändert.
--	Die Temperatur ist unbekannt.	Nachdem die Pumpe ca. 2 Minuten in Betrieb war, wird die aktuelle Wassertemperatur auf dem Bildschirm angezeigt.
<b>OHH</b>	Überhitzung. Das Spa wurde ausgeschaltet. Einer der Fühler hat festgestellt, dass die Temperatur des Wassererhitzers 118°F/47,8°C beträgt.	BETRETEN SIE DAS WASSER NICHT. Nehmen Sie die Spa-Abdeckung ab und lassen Sie das Wasser abkühlen. Setzen Sie das System nach der Abkühlung des Wassererhitzers wieder in Betrieb, indem Sie eine beliebige Taste drücken. Wenn das Spa nicht wieder in Betrieb gesetzt werden kann, schalten Sie die Stromzufuhr zum Spa ab und wenden Sie sich an Ihren Händler oder an einen Wartungsdienstleister.
<b>OHS</b>	Überhitzung. Das Spa wurde ausgeschaltet. Einer der Fühler hat festgestellt, dass die Wassertemperatur 43,33°C/43,5°C beträgt.	BETRETEN SIE DAS WASSER NICHT. Nehmen Sie die Spa-Abdeckung ab und lassen Sie das Wasser abkühlen. Sobald das Spa die Temperatur von 107°F/41,7°C erreicht hat, wird es automatisch wieder in Betrieb gesetzt. Wenn das Spa nicht wieder in Betrieb gesetzt werden kann, schalten Sie die Stromzufuhr zum Spa ab und wenden Sie sich an Ihren Händler oder an einen Wartungsdienstleister.
<b>SnA</b>	Das Spa wurde ausgeschaltet.* Der mit dem Stecker des Fühlers „A“ verbundene Fühler funktioniert nicht.	Wenn das Problem fortbesteht, wenden Sie sich an Ihren Händler oder an einen Wartungsdienstleister. (Die Meldung kann bei einem Überhitzungszustand vorübergehend angezeigt werden).
<b>Snb</b>	Das Spa wurde ausgeschaltet.* Der mit dem Stecker des Fühlers „B“ verbundene Fühler funktioniert nicht.	Wenn das Problem fortbesteht, wenden Sie sich an Ihren Händler oder an einen Wartungsdienstleister. (Die Meldung kann bei einem Überhitzungszustand vorübergehend angezeigt werden).
<b>SnS</b>	Die Fühler sind unausgeglichen. Wenn die Meldung mit der abgelesenen Spa-Temperatur abwechselt, kann es sich um einen vorübergehenden Zustand handeln. Wenn nur diese Meldung mit Unterbrechungen angezeigt wird, wurde das Spa ausgeschaltet.*	Wenn das Problem fortbesteht, wenden Sie sich an Ihren Händler oder an einen Wartungsdienstleister.

<b>HFL</b>	Es wurde ein erheblicher Temperaturunterschied zwischen den Fühlern festgestellt. Das kann auf ein Flussproblem hindeuten.	Wenn der Wasserstand normal ist, prüfen Sie, ob die Pumpen gefüllt sind. Wenn das Problem fortbesteht, wenden Sie sich an Ihren Händler oder an einen Wartungsdienstleister.
<b>LF</b>	Dauerhafte Probleme mit geringem Fluss. (Die Meldung angezeigt, wenn die Meldung HFL innerhalb von 24 Stunden zum fünften Mal angezeigt wurde.) Der Wassererhitzer wurde ausgeschaltet, aber die restlichen Spa-Funktionen funktionieren normal weiter.	Folgen Sie den Anweisungen für die Meldung HF. Die Wärmekapazität des Spa wird nicht automatisch wiederhergestellt; Sie können zur Inbetriebsetzung des Systems eine beliebige Taste drücken.
<b>dr</b>	Möglicherweise aufgrund eines unzureichenden Wasserstands, unzureichendem Fluss oder Luftblasen im Wassererhitzer. Das Spa wurde 15 Minuten lang ausgeschaltet.	Wenn der Wasserstand normal ist, prüfen Sie, ob die Pumpen gefüllt sind. Drücken Sie eine beliebige Taste zur Inbetriebnahme des Spa. Diese Meldung wird in 15 Minuten zurückgesetzt. Wenn das Problem fortbesteht, wenden Sie sich an Ihren Händler oder an einen Wartungsdienstleister.
<b>dry</b>	Unzureichender Wasserstand im Wassererhitzer. (Die Meldung wird angezeigt, wenn die Meldung dr zum dritten Mal angezeigt wird). Das Spa wurde ausgeschaltet.	Folgen Sie den Anweisungen für die Meldung dr. Das Spa wird nicht automatisch wieder in Betrieb genommen. Drücken Sie eine beliebige Taste zur manuellen Inbetriebnahme des Spa.
<b>ICE</b>	Es wurde Einfriergefahr festgestellt.	Es ist keine Aktion erforderlich. Alle Einheiten des Spa werden automatisch unabhängig vom Zustand des Spa eingeschaltet. Das Spa bleibt 4 Minuten lang eingeschaltet, nachdem die Fühler festgestellt haben, dass die Spa-Temperatur auf 45°F/7,2°C oder eine höhere Temperatur gestiegen ist. Es kann ein zusätzlicher Gefrierschutzfühler eingebaut werden, um vor extremen Gefrierbedingungen zu schützen. In kälteren Klimazonen wird der Einsatz zusätzlicher Gefrierschutzfühler empfohlen. Weitere Einzelheiten erhalten Sie bei Ihrem Händler.

### 3.3.PROGRAMMIERBARES WLAN-TOUCH-BEDIENFELD

(Dieser Abschnitt ist nur für Spas, die mit dieser Steuerung ausgestattet sind)

#### 3.3.1. START









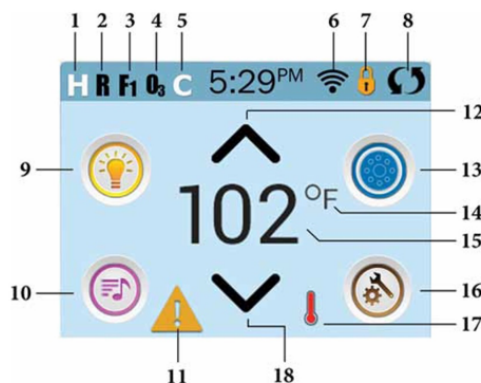

Füllen Sie den Spa bis zum richtigen Wasserstand für den Betrieb. Öffnen Sie vor dem Füllen alle Ventile und Jets an den Leitungen, damit während des Füllvorgangs so viel Luft wie möglich aus den Leitungen und dem Steuersystem entweichen kann.

Nachdem Sie an der Hauptstromtafel den Strom eingeschaltet haben, zeigt das obere Bedienfeld einen Begrüßungs- oder Startbildschirm.



#### 3.3.2. DER HAUPTBILDSCHIRM







##### Erläuterung der Symbole



1.  = Hoher Temperaturbereich.  = Niedriger Temperaturbereich
2.  = Bereitschaftsmodus.  = Bereitschafts- und Ruhemodus.  = Ruhemodus.
3.  = Filter1-Modus.  = Filter2-Modus.  = Filter1- und 2-Modus.
4.  = Die Wasserbehandlung (Ozon oder UV, je nach installiertem System) läuft. Wenn Sie das Symbol nicht sehen, bedeutet dies, dass die Desinfektion (Ozon oder UV) ausgeschaltet ist.
5.  = Reinigungszyklus läuft. Hinweis: Nicht alle Systeme, die einen Reinigungszyklus ausführen können, zeigen dieses Symbol an.
6.  = Das WLAN-Symbol gibt nur an, dass die WLAN-Verbindung besteht. Es gibt nicht die Signalstärke an. Hinweis: Nicht alle Systeme, die WLAN unterstützen, zeigen dieses Symbol an.

7. Sperrsymbol: Wenn es angezeigt wird, befindet sich das Bedienfeld im gesperrten Modus. Um eine Einstellung oder das Bedienfeld zu entsperren oder zu sperren, drücken Sie zunächst das entsprechende Symbol auf dem Sperrbildschirm, dann mindestens 5 Sekunden lang das Wort "Lock", bis der Text und das Symbol zum entgegengesetzten Status wechseln. Zwei Sperrsymbole können in der Titelleiste der meisten Bildschirme angezeigt werden. Ein hohes

dünnes Symbol  zeigt an, dass eine Einstellungssperre angewendet wurde. Es wird auf Bildschirmen angezeigt, die von der Einstellungssperre betroffen sind. Das Standardsperrsymbol  zeigt, dass das Bedienfeld gesperrt ist. Wenn sowohl Einstellungen als auch das Bedienfeld gesperrt sind, wird nur das Bedienfeld-Sperrsymbol angezeigt, da die Einstellungssperre in diesem Fall nichts bewirkt. Wenn das Bedienfeld gesperrt ist, zeigt der Bildschirm „Settings“ (Einstellungen) nur Elemente, die nicht von der Sperre betroffen sind (Systeminformationen und Sperrbildschirme).

8.  = Bildschirm umkehren (oder wechseln).
9.  = Licht ist eingeschaltet.  = Licht ist inaktiv.  = Licht ist deaktiviert.
10.  = Musik ist aktiv.  = Musik ist inaktiv.  = Musik ist deaktiviert.  
*Hinweis: In allen Spas ist das Musik-Icon deaktiviert*

11. "Wartende Meldung"-Indikator:

Der "Wartende Meldung"-Indikator zeigt eines der folgenden Symbole:

 = Schwerwiegender Fehler (Spa funktioniert nicht, bis er behoben wurde)

 = Normaler Fehler oder Warnung



 = Erinnerungsmeldung

 = Informationsmeldung.

Einige Meldungen enthalten den Text „Call for Service“. Das bedeutet, dass ein Kundendiensttechniker gerufen werden muss, um das Problem zu beheben. Wenn das Bedienfeld gesperrt ist und eine Warnmeldung angezeigt wird, werden Sie zum Bildschirm UNLOCK (Entsperren) geführt, bevor Sie die Meldung löschen können.



Wenn Sie das Fehler-/Warn-/Erinnerungs-/Info-Symbol auf dem Meldungsbildschirm berühren, werden Sie zum Systeminformationsbildschirm geführt, wo Sie zur Fehlerbehebung telefonieren oder einen Kundendiensttechniker rufen können, damit er sich das Problem anschaut. Wenn Sie den Systeminformationsbildschirm schließen, werden Sie zurück zum Meldungsbildschirm in der betreffenden Situation geführt.

12. Stellen Sie die eingestellte Temperatur höher.

13.  = Symbol für Spa-Ausstattungssteuerung. Es wird ein Bildschirm geöffnet, über den die Jets, Gebläse oder andere Ausstattung des Spa gesteuert werden können. Auf dem Spa-Ausstattungsbildschirm können Sie die Taste „Jets“ ein Mal für langsame und (falls konfiguriert) ein weiteres Mal für hohe Geschwindigkeit drücken.  = Jet ist inaktiv. Gibt an, ob eine Pumpe läuft oder nicht.

14. Gibt an, ob die Temperatur in  $^{\circ}\text{F}$  = Fahrenheit oder  $^{\circ}\text{C}$  = Celsius angegeben ist.

15. Aktuelle Wassertemperatur.

16. Einstellungssymbol  = Einstellungen sind aktiv.  = Einstellungen sind inaktiv (wenn eine Sperre angewendet ist). Führt Sie zum Bildschirm “Settings” (Einstellungen) Dort können spezifische anpassbare Funktionen zur Steuerung angepasst werden. Gleiches gilt für den Bildschirm “Utilities” (Dienstprogramme) und “Test” (die von Spa-Technikern verwendet werden).

17. Gibt an, ob die Spa-Heizung eingeschaltet ist.

18. Stellen Sie die eingestellte Temperatur niedriger.

Hinweis: Nach 30 Minuten\* wechselt die Anzeige automatisch in den Ruhemodus. Dadurch wird die Anzeige ausgeschaltet. Dies ist der normale Betrieb. Berühren Sie eine beliebige Stelle des

### 3.3.3. DER BILDSCHIRM: EINSTELLUNGEN

#### Programmierung

Am Bildschirm “Einstellungen” werden alle Programmier- und andere SPA-Einstellungen gesteuert. Jedes Symbol auf dem Bildschirm führt zu weiteren Bildschirmen, auf denen der jeweils ausgewählte Bereich angesehen und/oder bearbeitet werden kann.



Das Symbol “Heizung”  führt Sie zu dem Bildschirm, wo Heizmodus und Temperaturbereich gesteuert werden.

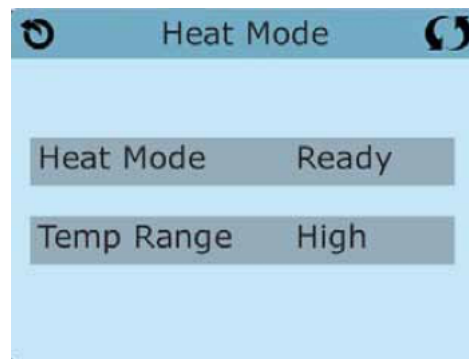

### Duale Temperaturbereiche (Hoch vs. Niedrig)

Dieses System verfügt über zwei Temperaturbereiche mit voneinander unabhängig eingestellten Temperaturen. Der spezifische Bereich kann auf dem Bildschirm ausgewählt werden und ist auf dem Hauptbildschirm in der rechten oberen Ecke des Displays sichtbar.

Diese Bereiche können aus verschiedenen Gründen benutzt werden, üblich ist die „ready to use“ und die „vacation“ Einstellung. Jeder Bereich verfügt über eine eigene eingestellte Temperatur die vom Benutzer programmiert wurde. Ist ein Bereich ausgewählt, so wird das SPA auf die eingestellte Temperatur erhitzt.

Der hohe Bereich kann zwischen 26,5°C und 40°C eingestellt werden.

Der niedrige Bereich kann zwischen 10°C und 37°C eingestellt werden.

Genauere Temperaturbereiche können vom Hersteller bestimmt werden.

Frostschutz ist in jedem Bereich aktiv

### Heizmodus – Ready vs. Rest (Bereit vs. Ruhe)

Damit das SPA heizen kann, muss eine Pumpe Wasser durch die Heizung pumpen. Die Pumpe, die diese Funktion ausführt ist die „Heizungspumpe“.

Die Heizungspumpe kann entweder eine 2-Geschwindigkeitpumpe (Pumpe 1) oder eine Zirkulationspumpe sein.

Wenn die Heizungspumpe eine 2-Geschwindigkeitpumpe 1 ist, wird im BEREIT Modus alle 1/2 Stunde Pumpe 1 mit geringer Geschwindigkeit laufen, damit die Wassertemperatur konstant bleibt, bei Bedarf geheizt wird und die Temperaturanzeige aktualisiert wird. Dies ist bekannt als „Polling“.

Im RUHE Modus wird nur während der programmierten Filterzyklen geheizt. Da kein „Polling“ stattfindet, kann das Temperaturdisplay die aktuelle Temperatur nur anzeigen, wenn die Heizungspumpe für ein bis zwei Minuten gelaufen ist.

Wenn die Heizungspumpe automatisch anfängt zu laufen (zum Beispiel um zu heizen), können sie zwischen geringer und hoher Geschwindigkeit wechseln, aber die Heizungspumpe nicht ausschalten.

### Zirkulationsmodus

Wenn das SPA für eine 24 Stunden Zirkulation konfiguriert ist, läuft die Heizungspumpe kontinuierlich. Da die Heizungspumpe immer läuft, wird die eingestellte Temperatur beibehalten und heizt bei Bedarf im Bereit Modus ohne Polling.

Im Ruhe Modus wird das SPA nur während der programmierten Filterzyklen auf die eingestellte Temperatur geheizt, obwohl das Wasser im 24 Stunden Zirkulationsmodus ständig gefiltert wird.

## Ready-in-Rest Modus

Ready- in-Rest Modus erscheint im Display, wenn das SPA im Ruhe Modus ist und auf die Jet 1 Taste gedrückt wird. Wenn die Heizungspumpe automatisch anfängt zu laufen (zum Beispiel um zu heizen), können sie zwischen geringer und hoher Geschwindigkeit wechseln, aber die Heizungspumpe nicht ausschalten. Nach 1 Stunde geht das System wieder in den Ruhe Modus. Dieser Modus kann auch zurückgesetzt werden indem der Heizmodus bei dem unten abgebildeten Bildschirm gewählt wird.

## FILTRATION EINSTELLEN

### Hauptfiltration

Mit der gleichen Navigation wie bei der Einstellung der Uhrzeit, können Startzeit und Dauer der Filterzyklen eingestellt werden. Jede Einstellung kann in 15-Minuten-Schritten gemacht werden. Die Steuerung berechnet die Endzeit und zeigt sie automatisch an.

Das Symbol Filter  bei den Einstellungen, bringt Sie zu dem Bildschirm wo Sie die Filterzyklen steuern können.

### Filterzyklus 2 - Optionale Filtration

Filterzyklus 2 ist standardmäßig deaktiviert.. „1“ drücken, um Filterzeit „1“ zu sehen. „2“ drücken, um Filterzeit „2“ zu sehen. Nochmal „2“ drücken, um Filterzeit „2“ ein- oder auszuschalten.

Wenn Filterzeit „2“ eingeschaltet ist, kann sie auf die gleiche Weise wie „1“ verändert werden.

Filterzeit „1“ und „2“ können sich überlappen, was die Gesamtfilterzeit um die überlappende Zeit verkürzt.

### Zirkulationspumpen-Modus

Einige SPAs können mit Zirkulationspumpeneinstellungen hergestellt werden, bei denen man die Filterdauer programmieren kann. Einige Zirk. Modi sind auf 24 Stunden am Tag vorprogrammiert und sind nicht programmierbar. Alle Zirk.

### Säuberungszyklen

Um hygienische Bedingungen zu erhalten und auch gegen Frost zu schützen, werden zusätzliche Geräte gesäubert, indem sie zu Beginn jedes Filterzyklus kurz laufen. (Einige Systeme haben eine bestimmte Anzahl von Säuberungszyklen pro Tag,

unabhängig von der Anzahl von Filterzyklen pro Tag. In diesem Fall werden die Säuberungszyklen nicht mit dem Beginn des Filterzyklus zusammenfallen.)

Wenn Filterzyklus 1 für 24 Stunden eingestellt ist, beginnt Filterzyklus 2 eine Säuberung falls er so programmiert ist.

### Die Bedeutung der Filterzyklen

1. Die Heizungspumpe läuft immer während des Filterzyklus.\*
2. Im Ruhemodus wird nur während der Filterzyklus geheizt.
3. Säuberung am Anfang jeden Filterzyklus.

\*Wenn ihr SPA zum Beispiel im 24 Stunden Zirkulations-Modus ist und die



Wassertemperatur 3 °F/1.3 °C über der ei gestellten Temperatur liegt, dann wird die Heizung nicht während des Filterzyklus abgeschaltet.

### 3.3.4. DIAGNOSEMELDUNGEN

Meldung	Bedeutung	Erforderliche Aktion
<b>Wasser Temperatur ist unbekannt</b>		Nachdem die Pumpe für 1 Minute gelaufen ist, wird die Temperatur wieder angezeigt
<b>Frost möglich</b>	Eine potentielle Frostgefahr wurde erkannt oder der Aux Frost-Schalter ist geschlossen. Alle Geräte laufen.	In einigen Fällen können die Pumpen ein- und ausgeschaltet werden und die Heizung beim Frostschutz laufen. Dies ist eine operative Nachricht und keine Fehlermeldung.
<b>Wasser ist zu heiß – M029</b>	Das System hat eine SPA Wassertemperatur von 110°F (43.3°C) oder mehr gemessen und die SPA Funktion deaktiviert	Das System wird automatisch zurückgesetzt, wenn das SPA eine Wassertemperatur unter 108°F (42.2°C) hat. Überprüfen Sie ob die Pumpe länger in Betrieb war oder die Umgebungstemperatur hoch ist.
<b>Wasserstand zu niedrig</b>	Diese Meldung kann nur auf einem System erscheinen, das einen Wasserstandssensor verwendet. Sie erscheint, wenn der Wasserspiegel zu niedrig (oder der Wasserstandssensor nicht angeschlossen)	ist und verschwindet automatisch, wenn der Wasserstand wieder ausreichend ist. Pumpen und die Heizung werden abgeschaltet, wenn diese Meldung erscheint
<b>Der Wasserfluss ist niedrig – M016</b>	Es kann sein, dass der Wasserfluss durch die Heizung zu gering ist, um die Wärme aus dem Heizelement zu transportieren.	Die Heizung startet wieder nach ca. 1 Minute. Siehe "Kontrollen bzgl. Durchfluss" weiter unten.
<b>Der Wasserfluss ist gestört – M017</b>	Der Wasserfluss durch die Heizung ist zu gering, um die Wärme aus dem Heizelement zu transportieren und die Heizung wurde deaktiviert. Siehe "Kontrollen bzgl. Durchfluss" weiter unten. Nachdem das Problem behoben wurde, müssen Sie eine beliebige Taste drücken, um es zurückzusetzen und die Heizung zu starten.	Siehe „Kontrollen bzgl. Durchfluss“ weiter unten. Siehe: **. Nachdem das Problem gelöst wurde, laden sie die Meldung bitte neu
<b>Die Heizung kann trocken sein – M028</b>	Möglicherweise trockene Heizung, oder nicht genug Wasser in der Heizung, um sie zu starten. Das SPA ist für 15 Minuten abgeschaltet. Drücken Sie eine beliebige Taste, um es zurückzusetzen und die Heizung zu starten.	Siehe „Kontrollen bzgl. Durchfluss“ weiter unten. Siehe: **.
<b>Die Heizung ist trocken – M027</b>	Es ist nicht genügend Wasser in der Heizung um sie zu starten. Das SPA fährt herunter.	muss die Nachricht gelöscht werden um die Heizung zu starten. Siehe "Kontrollen bzgl. Durchfluss "weiter unten.Siehe: **.

<b>Die Heizung ist zu heiß – M030</b>	Einer der Temperatursensoren hat die Wassertemperatur von 118°F (47.8°C) in der Heizung erkannt und das SPA ist heruntergefahren.	Wenn die Wassertemperatur unter 108°F (42.2°C) ist muss die Nachricht gelöscht werden. Siehe "Kontrollen bzgl. Durchfluss" weiter unten. Siehe: **.
<b>Kontrollen bzgl. Durchfluss</b>		Prüfen Sie: Wasserstand zu niedrig, Ansaugungsprobleme, geschlossene Ventile, eingeschlossene Luft, zu viele geschlossene Düsen und die Ansaugung der Pumpe.
<b>Sensoren sind nicht synchronisiert – M015</b>	Die Temperatursensoren KÖNNEN um 3°F abweichen.	Kundendienst anrufen.
<b>Sensoren sind nicht synchronisiert – Kundendienst anrufen – M026</b>	Die Temperatursensoren SIND nicht synchron.	Die Störung liegt seit mindestens 1 Stunde vor. Kundendienst anrufen.
<b>Sensor A fällt aus, Sensor B fällt aus – Sensor A: M031, Sensor B: M032</b>	A temperature in Temperatursensor oder Sensorstromkreis fällt aus.	Kundendienst anrufen.
<b>Kommunikationsfehler</b>	Das Bedienfeld empfängt keine Kommunikationsdaten von dem System.	Kundendienst anrufen.
<b>Test Software installiert</b>	Die Steuerung arbeitet mit Test Software.	Kundendienst anrufen.
<b>Programmspeicher Fehler – M022</b>	Beim Start hat das System den Test des Prüfsummenprogramms nicht bestanden.	Es gibt ein Problem mit der Firmware (Betriebsprogramm) und erfordert einen Anruf beim Kundendienst.
<b>Die Einstellungen wurden zurückgesetzt (Fehler des persistenten Speichers)</b>		Kontaktieren Sie ihren Händler oder Serviceunternehmen, wenn diese Nachricht bei mehr als nach einem Aufheizen erscheint.
<b>Fehler der Uhr – M020</b>		Kundendienst anrufen.
<b>Konfigurationsfehler (SPA wird nicht starten)</b>		Kundendienst anrufen.
<b>Eine Pumpe scheint blockiert zu sein – M034</b>	Wasser kann überhitzt werden. FAHREN SIE DAS SPA HERUNTER.	GEHEN SIE NICHT IN DAS WASSER. Kontaktieren Sie ihren Händler oder Serviceunternehmen.
<b>Überhitzungsfehler – M035</b>	Eine Pumpe scheint beim letzten Betrieb des SPA blockiert gewesen zu sein.	FAHREN SIE DAS SPA HERUNTER. GEHEN SIE NICHT IN DAS WASSER. Kontaktieren Sie ihren Händler oder Serviceunternehmen.

\* \* Manche Nachrichten können auf dem Bedienfeld zurückgesetzt werden. Fehlermeldungen die zurückgesetzt werden können erscheinen mit einem "Lösch-Symbol" unten auf dem Bildschirm Nachrichten. Drücken Sie auf das Löschr-Symbol, um die Meldung zurückzusetzen



## ERINNERUNGSMELDUNGEN

**Allgemeine Wartung hilft:** Erinnerungsmeldungen können mit Hilfe des Präferenzen Menüs unterdrückt werden. Erinnerungsmeldungen können individuell vom Hersteller gewählt werden. pH-Wert überprüfen ("Check the pH"): Kann in regelmäßigen Abständen erscheinen. Compruebe el pH con un kit de prueba y ajuste el pH con los productos químicos apropiados.

**Desinfektionsmittel überprüfen:** Kann in regelmäßigen Abständen erscheinen. Überprüfen Sie den Desinfektionsgehalt u. andere Wasser-Chemie mit einem Test-Kit und fügen sie entsprechende Chemikalien hinzu.

**Filter reinigen:** Kann in regelmäßigen Abständen erscheinen. Reinigen Sie den Filter wie vom Hersteller vorgeschrieben.

**Wasser wechseln:** Kann in regelmäßigen Abständen erscheinen Wechseln Sie das Wasser im SPA regelmäßig, um eine chemisches Gleichgewicht und hygienische Bedingungen zu erhalten.

**SPA Abdeckung reinigen:** Kann in regelmäßigen Abständen erscheinen. Für maximale Lebensdauer, die Vinyl-Abdeckung reinigen und pflegen.

**Holz behandeln:** Kann in regelmäßigen Abständen erscheinen. Für maximale Lebensdauer sollten die Holzverkleidung und Möbel gereinigt und gepflegt werden gemäß den Anweisungen des Herstellers.

**Filter wechseln:** Kann in regelmäßigen Abständen erscheinen. Filter sollten gelegentlich ausgetauscht werden, um die SPA-Funktion und hygienische Bedingungen zu erhalten.

**UV-Lampe austauschen / Ozon-Generator überprüfen:** Kann in regelmäßigen Abständen erscheinen

### 3.4. FLEXIBLE MESSAGE

Drücken Sie die Taste auf dem Hauptbedienfeld, um die Pumpe einzuschalten, die die Sequenzventile mit Wasser versorgt. Wenn die Pumpe mit Strom versorgt ist, wird auch der Therapiesequenzregler eingeschaltet und öffnet alle Ventile.

Der LCD-Bildschirm des Bedienfelds oben auf dem Therapiesequenzregler zeigt kurz „0“ und dann zwei Striche an. Das bedeutet, dass das System mit Strom versorgt und alle Ventile geöffnet wurden, das System aber noch nicht „eingeschaltet“ ist, um die Sequenz zu ermöglichen.



Drücken Sie die On/Off-Taste ein Mal. Der LCD-Bildschirm wechselt zu „On“. Das System ist für die Sequenz aktiviert, es tritt jedoch keine Betriebsänderung ein.



Drücken Sie zum Starten eines Sequenzprogramms die Taste „Program“ ein Mal. Der LCD-Bildschirm zeigt kurz „P2“ und dann abwechselnd „P2“ und „S1“ an. Das System führt jetzt Programm 2 bei einer Sequenzgeschwindigkeit von 1 aus. (Geschwindigkeit 1 ist die Standardgeschwindigkeit für die Sequenz).







































Drücken Sie zum Wechseln des Programms die Taste „Program“, um durch die einzelnen Programme zu schalten. Der LCD-Bildschirm zeigt kurz das nächste ausgewählte Programm „P3“, „P4“, „P5“ usw. an und wechselt dann die Anzeige des ausgewählten Programms mit der Sequenzgeschwindigkeit „S1“ wie oben gezeigt ab.

Um die Sequenzgeschwindigkeit zu ändern, drücken Sie ein Mal die Taste „Speed“. Der LCD-Bildschirm zeigt kurz die nächste gewählte Sequenzgeschwindigkeit „S1“, „S2“ oder „S3“ und dann abwechselnd das aktuelle Programm und die Sequenzgeschwindigkeit.



Um die Therapiesequenz zu irgend einem Zeitpunkt anzuhalten, drücken Sie die Taste „Pause“. Dadurch wird der Sequenzregler im aktuellen Modus angehalten, bis die Taste „Pause“ erneut gedrückt wird, um mit der Sequenz fortzufahren. Der LCD-Bildschirm, zeigt kurz „PA“ und wechselt dann mit der Anzeige von „PA“ und der aktuellen Programmnummer ab.

Program No.	Valve Sequence
<p><b>P1</b> Default</p>	<p>V1 </p> <p>V2 </p> <p>V3 </p> <p>V4 </p>
<p><b>P2</b></p>	<p>V1 </p> <p>V2 </p> <p>V3 </p> <p>V4 </p>
<p><b>P3</b></p>	<p>V1 </p> <p>V2 </p> <p>V3 </p> <p>V4 </p>
<p><b>P4</b></p>	<p>V1 </p> <p>V2 </p> <p>V3 </p> <p>V4 </p>
<p><b>P5</b></p>	<p>V1 </p> <p>V2 </p> <p>V3 </p> <p>V4 </p>
<p><b>P6</b></p>	<p>V1 </p> <p>V2 </p> <p>V3 </p> <p>V4 </p>
<p><b>P7</b></p>	<p>V1 </p> <p>V2 </p> <p>V3 </p> <p>V4 </p>
<p><b>P8</b></p>	<p>V1 </p> <p>V2 </p> <p>V3 </p> <p>V4 </p>
<p><b>P9</b> Random</p>	<p>V1 </p> <p>V2 </p> <p>V3 </p> <p>V4 </p>

### 3.5. FUNKTIONWEISE DER JETS

Die Wasserjets stoßen einen Wasserstrahl zur Hydrotherapie mit hohem Druck aus. Es handelt sich um einen geschlossenen Kreislauf, in den das Wasser mittels einer oder zwei Pumpen (je nach Whirlpool-Modell) über die Ausgüsse eingesaugt und zu den verschiedenen Jets geleitet wird.

Der Massageeffekt des Wassers wird durch die Jets erzielt, indem das Wasser des Kreislaufs mit der Außenluft gemischt wird. Dies ist der sogenannte Venturi-Effekt.

Um die Wassermenge, die von den Jets angetrieben wird, einzustellen, genügt es, die Ringe der Luftaufnahmen (Venturis) wie folgt zu drehen.



Jede Wasseraufnahme aktiviert eine bestimmte Gruppe von Jets.

Mit manchen Jets kann man auch die Durchflussmenge durch das Öffnen und Schließen des Wasserdurchlaufs regeln. Gehen Sie wie folgt vor:



#### **ACHTUNG!**

Bitte drehen Sie den Außenring der Jets nicht mit Gewalt, dadurch könnte korrekte Funktion beeinträchtigt werden.

### 3.6. STEUERUNGEN DES SWIMSPA

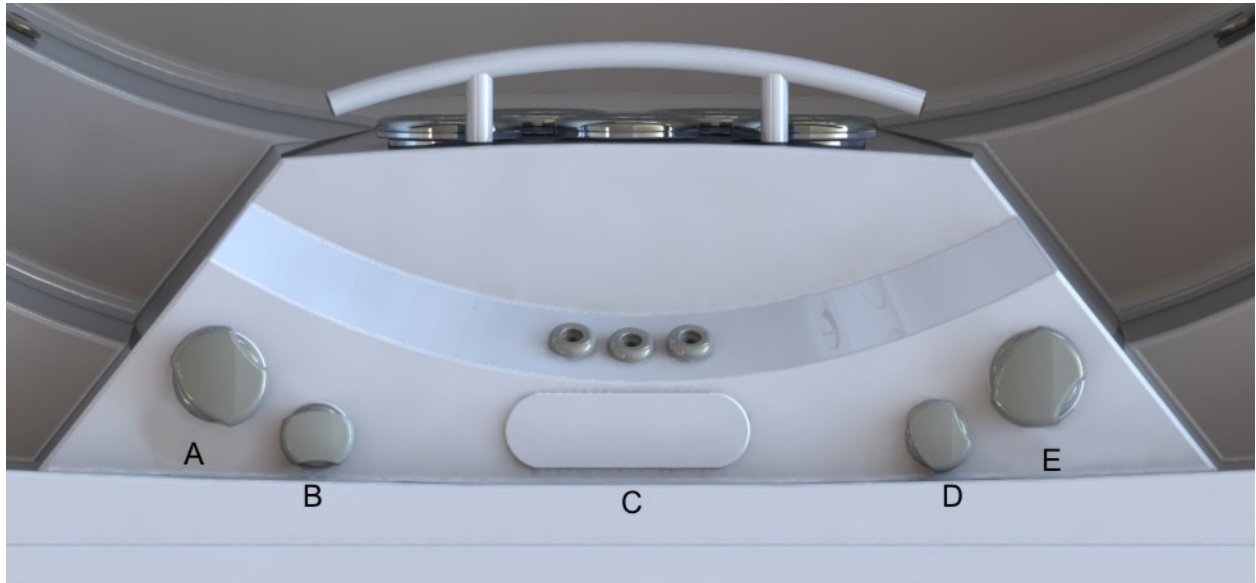

#### **A – Steuerung Gegenstrom**

Mit dieser Steuerung können Sie die Leistung der unteren Gegenstromjets und der Massagejets auswählen.

#### **B – Steuerung der Quellen**

Mit dieser Steuerung regeln Sie die Durchflussmenge der Quellen. Die Quellen funktionieren nur, wenn der Filterzyklus aktiviert ist oder der Whirlpool geheizt wird.

#### **C - Hauptbedienfeld**

Mit diesem Bedienfeld werden die Jets, die Gebläsepumpe (optional) und das Licht in Gang gesetzt und gestoppt und man kann die Temperatur programmieren.

#### **D – Steuerung der Luft**

Mit dieser Steuerung können Sie die Luftmenge auswählen, die Sie durch die Gegenstromjets blasen. Sie können die Leistung erhöhen oder vermindern.

#### **E – Steuerung Gegenstrom**

Mit dieser Steuerung können Sie die Leistung der oberen Gegenstromjets und der Massagejets auswählen.

### 3.7. GEFRIERSCHUTZ

Falls die Temperaturfühler einen Temperatursturz unter 6,7°C registrieren, schalten sich der Heizwiderstand und die Filterpumpe automatisch ein, um ein Gefrieren des Wassers und mögliche Schäden am Whirlpool zu vermeiden.

Das Gerät bleibt noch 4 Minuten eingeschaltet, nachdem die Temperatur wieder auf über 7,2°C gestiegen ist.

In kälteren Gebieten kann ein zusätzlicher Temperaturfühler eingebaut werden, um ein mögliches Gefrieren, das von den Standardfühlern nicht entdeckt wurde, zu vermeiden.

Falls in diesem Status die Pumpe nicht funktioniert, leeren Sie den Whirlpool und wenden Sie sich an Ihren Händler oder an den Technischen Kundendienst.

### 3.8. AROMATHERAPIE

Das System AROMATHERAPY bietet den Benutzern eine Welt von Empfindungen. Das ausgewählte Aroma wird durch den Luftmassagekreislauf verbreitet.

Durch das System AROMATHERAPY entstehen keinerlei Rückstände im Wasser wie bei herkömmlichen Duftölen, die das Wasser verschmutzen und unangenehme Empfindungen verursachen oder den Patronenfilter verschmutzen können.

Es funktioniert ganz einfach: Legen Sie eine Füllpatrone für AROMATHERAPY in den Behälter an der Außenseite des Spa, schließen Sie den Deckel, und betätigen Sie den Luftkreislauf.

Das System lässt keine Nachfüllung zu (es kann keinerlei Flüssigkeit zugegeben werden), und es müssen immer die Füllpatronen aus dem Katalog verwendet werden.

**HINWEIS: LASSEN SIE DEN AROMABEHÄLTER NICHT OFFEN. ES KANN WASSER ODER EINE ANDERE FLÜSSIGKEIT HINEINGELANGEN UND DIE LUFTPUMPE BESCHÄDIGEN**

### 3.9. AUDIO

Verwenden Sie zur Reinigung des Musik- und Lautsprechersystems kein Druckwasser, wie z. B. Hochdruckreiniger oder Wasserdüsen.

Je nach Ausstattung des Spa:

#### 3.9.1. AUDIO BLUETOOTH

Das System besteht aus einem Subwoofer und zwei Lautsprechern, die strategisch am Rahmen platziert sind. Mit diesem System können Sie Ihre Mobilgeräte mit dem Spa verbinden.

Mit Bluetooth-Gerät synchronisieren

1. Schalten Sie das Bluetooth-Gerät ein.
2. Wählen Sie "AV ACUÁTICO" aus der Liste der Geräte, die für die paarweise Verbindung verfügbar sind (kein Kennwort erforderlich).

Weitere Informationen finden Sie in: BLUETOOTH-SOUND-SYSTEM-MANUAL.pdf - (CD)

#### 3.9.2. SURROUND BLUETOOTH AUDIO

Das System ist mit einem Subwoofer und vier Lautsprechern ausgestattet. Verwenden Sie das Bluetooth-System, um das Gerät mit Ihrem Tablet oder Smartphone zu verbinden. Zudem können Sie Ihre Lieblingssender auf AM/FM hören oder den Hilfeingang oder USB anschließen. Das LED-Display zeigt, was Sie gerade hören.

#### Bluetooth-Betrieb



Ihr Mediengerät muss die Bluetooth-Option enthalten, um Musik zu streamen.

**A/** Zur paarweisen Verbindung des Bluetooth-Geräts drücken Sie die Taste „Mode“ am Stereogerät, bis BT MUSIC angezeigt wird.

**B/** Gehen Sie dann zu den Einstellungen des Bluetooth-Geräts und schalten Sie die Bluetooth-Option auf "on".

**C/** Wählen Sie die Option "INFINITY" Ihres für Bluetooth aktivierten Geräts (Sie werden nach

einem Kennwort gefragt - geben Sie den Code "1234" ein). Wenn das Stereogerät nicht sofort eine paarweise Verbindung herstellt, drücken Sie "BAND". Dadurch wird die Herstellung der paarweisen Verbindung abgeschlossen. Ein höheres Frequenzgeräusch weist Sie darauf hin, dass die Verbindung erfolgreich war! Zudem steht auf dem Display "CONN ON" (Verbindung eingeschaltet).

**D/** Um die Geräteverbindung zu trennen, drücken Sie die Taste "A.PS". Es wird "DISCONN" angezeigt. Sie haben die Verbindung erfolgreich getrennt.

Weitere Informationen finden Sie in: BLUETOOTH-SURROUND-SOUND-MANUAL.pdf - (CD)

## 4. WARTUNGSANLEITUNGEN FÜR DEN WHIRLPOOL

Die Whirlpools entsprechen den höchsten Qualitätsstandards und sind aus dem haltbarsten Material konstruiert, das auf dem Markt zur Verfügung steht. Durch korrekte Pflege und Instandhaltung wird die Lebensdauer des Whirlpools und seiner Komponenten noch erhöht.

### 4.1. ERNEUERUNG DES WASSERS IM WHIRLPOOL

So wird das Wasser im Whirlpool ausgewechselt:

- Stellen Sie den Strom ab, Schaltring des Differentials (an der Hauptspeisung des Hauses) in Position *OFF*.
- Drehen Sie das Ablassventil (siehe Absatz *Wasserablass des Whirlpools in der Montageanleitung*) in die Position *OFFEN*. So wird der Whirlpool durch die Wirkung der Schwerkraft über den Hauptwasserabfluss geleert.
- Sobald der Whirlpool leer ist, überprüfen Sie die Acryloberfläche und reinigen Sie diese, falls notwendig (siehe Absatz *4.3: Wartung des Acryls*). Bringen Sie das Ablassventil wieder in die Position *GESCHLOSSEN*.
- Füllen Sie den Whirlpool mit sauberem Wasser (siehe Absatz: *Füllen des Whirlpools im Montagehandbuch*).

### 4.2. PFLEGE DES FILTERS



Es ist ratsam, regelmäßig den Zustand der Filterpatrone zu überprüfen. Wenn Schmutz zu beobachten ist, muss es sauber sein oder ersetzt werden. Beachten Sie, dass ein verstopfter Filter produziert einen Rückgang der Strömung von Wasser, kann dazu führen, dass eine Fehlfunktion im Spa. Das Spa arbeiten sollte immer mit dem Vorfilter und Filterpatrone richtig positioniert. Nie Place-Objekten, die den Ansaugfilter verstopfen könnte.

Alle Bäder sind einen Filter. Überprüfen Sie den Typ des Filters, die Spa ist zu, und befolgen Sie die Wartung.



Teleskop



Druck + Skimmer



Skimmer



### Teleskop Filterreinigung:

1. Trennen Sie die elektrische Ausrüstung. Differential in aus-position.
2. Schrauben Sie die Oberseite des Filters.
3. Entfernen Sie die Kassette.
4. Reinigen Sie die Patrone mit Wasser bei niedrigem Druck.

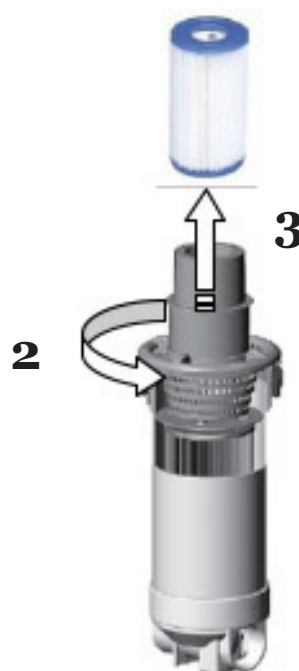

### Reinigung der Filter-Druck:

1. Trennen Sie die elektrische Ausrüstung. Differential in aus-position.
2. Schrauben Sie die 2 an der Spitze des Filters.
3. Heben Sie Sperre auf und Schrauben Sie die Oberseite des Filters.
4. Entfernen Sie die Kassette.
5. Reinigen Sie die Patrone mit Wasser bei niedrigem Druck.

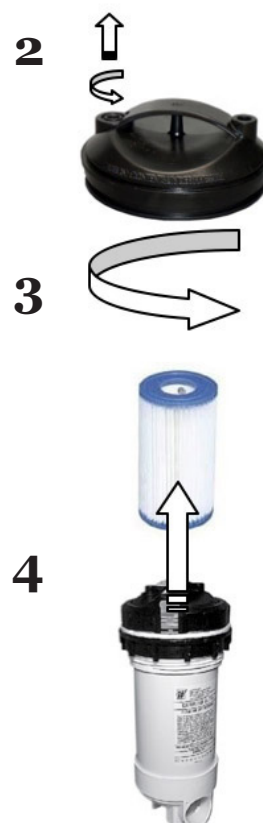

**Reinigung der Skimmer Filter:**

1. Trennen Sie die elektrische Ausrüstung. Differential in aus-position.
2. Ziehen Sie oben auf den skimmer.
3. Entfernen Sie die Kassette.
4. Reinigen Sie die Patrone mit Wasser bei niedrigem Druck.



Denken Sie daran, alle Schritte und schließen Sie das Ventil um Schäden zu vermeiden, zum Wellnessbereich oder an sich selbst.

**4.3. WARTUNG DES ACRYL**

- Einfache Pflege für eine elegante Oberfläche: • Verwenden Sie allgemeine Reinigungsmittel für den allgemeinen Gebrauch. Für normale Pflege und Reinigung verwenden Sie ein weiches Tuch oder Schwamm mit ein wenig Seife und Wasser. Spülen Sie es gut, und trocknen Sie mit einem sauberen, trockenen Tuch. Wenn Sie einen Haushaltsreiniger verwenden, stellen Sie sicher, dass es für Acryloberflächen vom Hersteller empfohlen wird.
- Verwenden Sie niemals Scheuermittel.
- Die Acryloberfläche darf nicht mit Ketonen oder Estern wie Aceton, Acetaten (wie Nagellackentferner, Nagellack oder chemische Reinigungsmittel) oder mit organischen Lösungsmitteln mit Chlor, Lacken, Benzin, aromatischen Lösungsmitteln etc. in Berührung kommen.
- Staub, Schmutz und Schmutz mit einem weichen, feuchten Tuch entfernen.
- Reinigen Sie Fett, Öl, Farbe und Farbflecken mit Isopropylalkohol und trocknen Sie es mit einem sauberen, trockenen Tuch. • Verwenden Sie keine Rasierer oder andere scharfe Instrumente, die die Oberfläche beschädigen könnten. Kleine Kratzer können durch Aufbringen einer Feinschicht aus Automobillack und leichtes Polieren mit einem sauberen Tuch entfernt werden.
- Einmal in der Woche, reinigen Sie die Bereich der Spa, die nicht unter Wasser mit einer Qualität Polnisch für Spas. Denken Sie daran, das Spa niemals unbelegt, leer und der Sonne ausgesetzt zu lassen, da es zu Schäden führen kann, die die Garantie nicht deckt.



Bitte setzen Sie den Whirlpool niemals ohne Abdeckung und leer der Sonne aus. Dadurch können Schäden entstehen, die von der Garantie nicht gedeckt werden.

#### 4.4. WARTUNG DES SCHEINWERFERS

Die einzig notwendige Wartung des Scheinwerfers ist der Austausch des Leuchtelements. Um das Leuchtelement auszutauschen, gehen Sie wie folgt vor:



**WARNUNG! - GEFAHR VON ELEKTRISCHEN SCHLÄGEN**

Überprüfen Sie, dass der Whirlpool nicht unter Spannung steht.

Die neue Lampe muss die gleichen technischen Eigenschaften haben wie die, die mit dem Whirlpool geliefert wurde.

Es dürfen niemals Leuchtelemente ohne frontale Linse installiert werden.

Um die perfekte Dichtigkeit sicherzustellen, muss die Aufnahme der flachen Dichtung des Glases gereinigt oder ersetzt werden, wenn sie permanente Kerben oder Verformungen aufweist.

Je nach Whirlpool-Modell wird der Scheinwerfer wie folgt gewechselt:

Ohne das Wasser aus dem Whirlpool ablassen:

- Nehmen Sie das seitliche Holzpaneel dort ab, wo der Scheinwerfer des Whirlpools montiert ist. Nehmen Sie dazu einen mittleren Schraubenzieher.
- Um die Lampe auszutauschen, drehen Sie die Lampenfassung in Gegenuhrzeigersinn und ziehen Sie sie heraus, um die Lampe zu wechseln.
- Sobald Sie die defekte Lampe durch eine neue ersetzt haben, montieren Sie die Lampenfassung wieder in ihrer Position und bringen Sie das seitliche Holzpaneel des Whirlpools wieder an.

Falls Sie sich nicht sicher sind oder Zweifel zu der vorher beschriebenen Operation haben, nehmen Sie mit Ihrem Fachhändler oder dem Technischen Dienst Kontakt auf.

## 4.5. WARTUNG IM FALLE VON NICHTBENUTZUNG ODER ABWESENHEIT

### KURZE PERIODEN (3 – 5 TAGE)

- Den pH-Wert einstellen und das Wasser behandeln (siehe Absatz Wartung des Wassers).
- Das Whirlpoolabdecken.
- Bei Rückkehr den pH-Wert wieder einstellen und das Wasser erneut behandeln.

### LANGE PERIODEN (5 -14 TAGE)

- Die Temperatur so niedrig wie möglich einstellen.
- Den pH-Wert einstellen und das Wasser behandeln (siehe Absatz Wartung des Wassers).
- Den Whirlpool abdecken.
- Bei der Rückkehr die Temperatur wieder auf den gewünschten Wert einstellen, den pH-Wert wieder einstellen und das Wasser erneut behandeln.

### VORBEREITUNG FÜR DEN WINTER

Falls der Whirlpool im Winter oder längere Zeit nicht benutzt wird, sollten folgende Schritte durchgeführt werden:

- Den Strom abschalten, Schaltring des Differentials in Position *OFF*.
- Drehen Sie den roten Griff des Ablassventil (siehe Absatz Wasserablass des Whirlpools) in die Position *OFFEN*. So wird der Whirlpool durch die Wirkung der Schwerkraft über den Hauptwasserabfluss geleert.
- Das Ablassventil offen lassen.
- Das Filter und die Filterkartusche/n herausnehmen (siehe Absatz Wartung des Filters) und an einem trockenen Ort aufbewahren.
- Den Whirlpool reinigen und trocknen.
- Den Whirlpool abdecken.

**Beachten Sie, dass der Spa nicht vollständig geleert wird.**

**Entfernen Sie vor längeren Zeiten der Nichtbenutzung und vor allem im Winter das stehende Wasser auf den Sitzen und auf dem Boden des Spas mit einem Schwamm.**

**Die Wasserreste in den Leitungen können mit einer Ansaugpumpe für Flüssigkeiten über die Wasserdüsen abgesaugt werden.**

**Die Pumpen müssen über den Drainageauslass ebenfalls vollständig geleert werden.**



Der Whirlpool sollte nicht im Freien mit Wasser gefüllt bleiben und ohne Anschluss an das Stromnetz, wenn die Temperaturen unter 4°C liegen. Die Rohrleitungen könnten einfrieren, was zu Defekten führt.

## 5. WARTUNG DES WASSERS

Die Wartung des Wassers ist sehr wichtig, schenken Sie diesem Absatz deshalb ganz besondere Aufmerksamkeit. Die Wartung hängt vom Mineralgehalt des benutzten Wassers ab und davon, wie häufig und von wie vielen Personen der Whirlpool benutzt wird.

Die drei wichtigsten Punkte bei der Wartung des Wassers sind:

- FILTERN DES WASSERS
- CHEMISCHE ANALYSE UND KONTROLLE DES PH-WERTES
- DESINFEKTION DES WASSERS

### 5.1. SICHERHEIT BEIM GEBRAUCH MIT CHEMISCHEN PRODUKTEN

Bevor Sie ein chemisches Produkt benutzen, lesen Sie sich sorgfältig die Gebrauchsanleitung auf dem Etikett des Produktes durch.



#### WICHTIG

- Wir empfehlen, dass immer die gleiche Person die chemischen Produkte benutzt. Diese Produkte müssen für Kinder unzugänglich aufbewahrt werden.
- Geben Sie dem Wasser genau die Mengen bei, die angegeben werden, und nicht zu viel und nicht zu wenig.
- Heben Sie die geschlossenen Verpackungen an einem trockenen, gut gelüfteten Ort auf.
- Chemische Produkte dürfen nicht eingeatmet werden, ebenso wenig dürfen sie in Kontakt mit den Augen, der Nase oder dem Mund kommen. Waschen Sie sich nach dem Gebrauch die Hände.
- Befolgen Sie die Anweisungen für Notfälle auf dem Etikett des Produktes im Falle eines Unfalls oder Verschlucken des Produktes.
- Rauchen Sie nicht, während Sie mit diesen Produkten arbeiten. Es könnte sich um entzündbare Produkte handeln.
- Lagern Sie diese Produkte nicht im Möbel des Whirlpools.
- Vermischen Sie die Produkte nicht miteinander. Fügen Sie dem Wasser zunächst ein Produkt bei, anschließend ein anderes, um mögliche Reaktionen der Produkte miteinander zu vermeiden.
- Geben Sie dem Wasser keine chemischen Produkte bei, während sich noch Personen im Whirlpool befinden.

## 5.2. WARTUNGSPROGRAMM FÜR DAS WASSER IN IHREM WHIRLPOOL

Alle chemischen Produkte: Bromtabletten; Algenvernichtungsmittel, Entkalkungsmittel, pH-senkende Mittel sollten in eine schwimmende Dosiervorrichtung (nicht mitgeliefert) gegeben werden, während die Massagepumpen mindestens 10 Minuten lang in Betrieb sind.

## 5.3. REGULIERUNG DES pH

Es wird ein pH-Wert zwischen 7,2 und 7,6 empfohlen.

Der pH-Wert misst die Säure und die Alkalität des Wassers. Werte über 7 sind alkalisch und unter 7 sind sauer.



Der korrekte pH-Wert ist sehr wichtig, sowohl für eine gute Desinfektion als auch zur Vermeidung von Rost und Ablagerungen im Whirlpool. Durch einen falschen pH-Wert im Wasser können Schäden entstehen, die durch die Garantie des Whirlpools nicht gedeckt werden.

- Wenn der pH-Wert sehr niedrig ist, hat dies folgende Auswirkungen:
  - Das Desinfektionsmittel wird zu schnell aufgelöst.
  - Es kann Rost am Whirlpool entstehen.
  - Das Wasser kann Hautreizungen bei den Badenden hervorrufen
  
- Wenn der pH-Wert sehr hoch ist, hat dies folgende Auswirkungen:
  - Das Desinfektionsmittel wirkt nicht gut.
  - Es entstehen Ablagerungen auf dem Acryl und anderen Teilen des Whirlpools.
  - Das Wasser kann trübe werden.
  - Die Poren der Filterkartuschen können verstopft werden.

Überprüfen Sie den pH-Wert des Wassers jeden Tag mit dem Analyse-Set. (Nicht mitgeliefert).

Wenn der pH-Wert zu hoch ist, benutzen Sie pH MINOR SPA. Wiederholen Sie den Test zwei Stunden später.

Wenn der pH-Wert niedrig ist, benutzen Sie pH MAJOR SPA. Wiederholen Sie den Test zwei Stunden später.

Wenn der pH-Wert nach den oben genannten Werten eingestellt ist, machen Sie beim nächsten Punkt weiter.

## 5.4. DESINFEKTION DES WASSERS

Die Desinfektion des Wassers ist sehr wichtig zum Vermeiden von Algenbildung, Bakterien und anderer Organismen, die im Wasser wachsen könnten. Durch übermäßige Desinfektion kann es zu Haut- und Augenreizungen kommen.

Das geeignete Desinfektionsmittel für das Wasser im Whirlpool sind BROMTABLETTEN. Dieses Produkt wird in das Vorfilter gegeben, wo es langsam aufgelöst wird.

Überprüfen Sie den Gehalt an Bromrückständen täglich mit dem Analyse-Set für Br.

Der Gehalt an Bromrückständen sollte zwischen 2,2 und 3,3 ppm liegen.

## 5.5. BENUTZUNG VON BESONDEREN PRODUKTEN

Außer den Produkten zur Erhaltung des pH-Wertes und des Gehalts an Desinfektionsmitteln gibt es noch andere, die insbesondere für die Benutzung in Whirlpools geeignet sind, die für die Wartung des Wassers und zur Erhaltung der Anlage dienen.

- **ENTKALKER FÜR DEN WHIRLPOOL:** Vermeidet die Ausfällung von Kalksalzen (Ablagerungen) vor allem bei hartem Wasser. Dieses Produkt wird wöchentlich und nach Austausch des Wassers beigelegt.
- **ALGENBEKÄMPFUNGSMITTEL WHIRLPOOL:** Dieses Algenbekämpfungsmittel verhindert die Algenbildung im Wasser des Whirlpools. Dieses Produkt wird wöchentlich und nach Austausch des Wassers beigelegt.
- **SCHAUMVERHÜTUNGSMITTEL WHIRLPOOL:** Aufgrund der Bewegung des Wassers und der im Wasser vorhandenen Fette bildet sich manchmal Schaum. Wenn viel Schaum im Wasser entsteht, können Sie diese mit dem Schaumverhütungsmittel-Whirlpool beseitigen.
- **ENTFETTUNGSMITTEL WHIRLPOOL:** Um Schmutz- und Fettränder zu beseitigen, die an den Wänden des Whirlpools entstehen. Zur Benutzung dieses Produktes sollte das Wasser aus dem Whirlpool abgelassen werden. Das Entfettungsmittel wird mit einem Schwamm auf die betroffenen Zonen aufgetragen. Dann wird es mit reichlich Wasser abgespült.

Die Behandlung mit Ozon schließt die Benutzung anderer chemischer Produkte wie Brom oder Chlor nicht aus. Ozon wird als ergänzender Prozess zu den vorher erwähnten Produkten betrachtet. So wird der Verbrauch von Brom oder Chlor gesenkt.

## 5.6. OZONGENERATOR (Nur für Spas mit dieser Option)

Das Ozon, O<sub>3</sub>, ist eine chemische Verbindung mit besonders oxidierender Wirkung und äü bei der Desinfektion des Wassers. Sein Hauptvorteil besteht darin, dass es keine chemischen Rückstände hinterlässt und geruchsfrei ist.

Die desinfizierende Fähigkeit gründet sich auf sein Oxidationspotenzial, das zur Beseitigung von organischer Materie führt, die sich im Wasser befinden könnte.

Um das Ozon zu erzeugen ist das Spa mit einem Ozongenerator ausgestattet, der durch elektrischen Strom über den sich in der Luft befindlichen Sauerstoff Ozon-Ionen erzeugt, dieser Prozess wird automatisch durchgeführt und das erzeugte Produkt wird über die Rücklaufdüsen zur Filterung injiziert; auf diese Weise ist die Betätigung irgendeines Mechanismus zur Erzeugung desselben seitens des Benutzers nicht notwendig.

Das Wasser wird durch den Saugvorgang der Filterpumpe über den Überlauf, die Abflüsse oder den Skimmer gesammelt.

Anschließend strömt es durch den Wärmeaustauscher und am Ausgang desselben wird das Ozon injiziert. Das Wasser wird über den Filterrücklauf verteilt. E Die Behandlung mit Ozon schließt die Verwendung anderer chemischer Produkte wie Brom oder Chlor nicht aus..

Die Behandlung mit Ozon wird als Zusatzprozess zu den vorher genannten

## 5.7. SCHNELLE ÜBERSICHT FÜR DIE ANWENDUNG VON CHEMISCHEN PRODUKTEN

	Grund für die Benutzung	Mengen pro m <sup>3</sup> Wasser	Häufigkeit des Gebrauchs
<b>pH Minor Spa</b>	Wird hinzugefügt, falls sich beim pH-Test Werte über den zulässigen Werten (7,2 – 7,6 ppm) ergeben.	Nach Empfehlung des Herstellers des chemischen Produktes hinzugeben.	Den pH-Wert täglich mit dem Kontrollset überprüfen.
<b>pH Major Spa</b>	Wird hinzugefügt, falls sich beim pH-Test Werte unter den zulässigen Werten (7,2 – 7,6 ppm) ergeben.	Nach Empfehlung des Herstellers des chemischen Produktes hinzugeben.	Den pH-Wert täglich mit dem Kontrollset überprüfen.
<b>Bromo en tabletas</b>	Werden hinzugefügt, falls sich beim Brom-Test Werte über den zulässigen Werten (3 -5 ppm) ergeben.	Nach Empfehlung des Herstellers des chemischen Produktes hinzugeben.	Den Brom-Gehalt täglich mit dem Kontrollset überprüfen.
<b>Anticalcáreo</b>	Vermeidet die Ausfällung von Kalksalzen (Ablagerungen).	Nach Empfehlung des Herstellers des chemischen Produktes hinzugeben.	Einmal pro Woche und jedes Mal, wenn das Wasser ausgewechselt wird.
<b>Algicida spa</b>	Verhindert die Algenbildung im Wasser.	Nach Empfehlung des Herstellers des chemischen Produktes hinzugeben.	Einmal pro Woche und jedes Mal, wenn das Wasser ausgewechselt wird.
<b>Desengrasante</b>	Schmutzränder an den Wänden des Whirlpools werden beseitigt.	Mit einem Schwamm auftragen und reiben und anschließend mit reichlich Wasser abspülen.	Wenn Schmutz an den Wänden des Whirlpools vorhanden ist.
<b>Antiespumante</b>	Schaum im Wasser.	Nach Empfehlung des Herstellers des chemischen Produktes hinzugeben.	Wenn sich Schaum im Wasser bildet.

## 6. RECYCLING UND UMWELTSCHUTZ

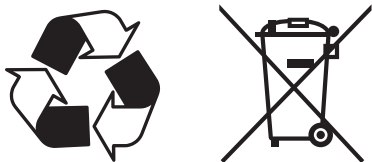

Ihr Whirlpool enthält elektrisches und/oder elektronisches Material, deshalb sollte er, wenn seine Benutzungsdauer abgelaufen ist, als Sondermüll entsorgt werden.

Fragen Sie bei den zuständigen Behörden nach, wie diese Art von elektrischem und elektronischen Sondermüll entsorgt werden muss.



## 7. KONFORMITÄTSNACHWEIS



**IBERSPA, S.L.**  
Avda. Pla d'Urgell, 2-8  
25200 Cervera (Lleida)  
SPAIN

ES PRODUCTOS: NL PRODUKTEN:  
EN PRODUCTS: DA PRODUKTER:  
DE PRODUKTE: S PRODUKTER:  
FR PRODUITS: FI TOUTTEET:  
IT PRODOTTI: N PRODUKTER:  
PT PRODUTOS: GR ΠΡΟΪΟΝΤΑ:

**SPAS CON MUEBLE  
SPAS IN WOOD  
CLADDING**

**ES - DECLARACION DE CONFORMIDAD**

Los productos arriba mencionados se hallan conformes a : Directiva 2014/30/UE (Compatibilidad Electromagnética), Directiva 2014/35/UE (Baja Tensión) y la Norma Europea EN 60335-1:2012+AC+A11 - EN 60335-2 -60 : 2005+A1+A11+A12+A2

**NL - CONFOMITEITSVERKLARING**

Bovenstaande producten voldoen aan de veiligheidsvoorschriften van de Richtlijn Electromagnetische compatibiliteit 2014/30/UE, laagspannings richtlijn 2014/35/UE en aan de Europese norm EN 60335-1:2012+AC+A11 - EN 60335-2 -60 : 2005+A1+A11+A12+A2

**EN - EVIDENCE OF CONFORMITY**

The products listed above are in compliance with : 2014/30/UE (Electromagnetic Compatibility), Directive 2014/35/UE (Low Voltage) and with the European Standard EN 60335-1:2012+AC+A11 - EN 60335-2 -60 : 2005+A1+A11+A12+A2

**DA - FÖRSÄKRAM OM ÖVERENSSTÄMMELE**

Ovansända produkter är i överensstämmelse med : Direktiv 2014/30/UE (Elektromagnetisk kompatibilitet), Direktiv 2014/35/UE (Lågspänning) och med Europeisk Standard EN 60335-1:2012+AC+A11 - EN 60335-2 -60 : 2005+A1+A11+A12+A2

**DE - KONFORMITÄTSEKTLÄRUNG**

Die oben angeführten Produkte entsprechen den Sicherheitbestimmungen der Richtlinien der Elektromagnetischen Verträglichkeit 2014/30/UE, der Niederspannungs Richtlinien 2014/35/UE, und der europäischen Vorschrift EN 60335-1:2012+AC+A11 - EN 60335-2 -60 : 2005+A1+A11+A12+A2

**S - OVERENSSTEMMELESESERKLÖRING**

Ovenstående produkter oppfyller betingelsene elektromagnetiskdirektiv 2014/30/UE, lavpenningsdirektiv 2014/35/UE, og Europeisk Standard EN 60335-1:2012 - EN 60335-2 -60 : 2005+A1+A11+A12+A2

**FR - DECLARATION CONFORMITÉ**

Les produits mentionnés ci-dessus sont conformes aux : Directive Compatibilité Electromagnétique 2014/30/UE, Directive Basse Tension 2014/35/UE et à la Norme Européenne EN 60335-1:2012+AC+A11 - EN 60335-2 -60 : 2005+A1+A11+A12+A2

**FI - OVERENSSTEMMELESESERKÖRING**

De oivnn/vnte varer er i overensstemmelse med : Direktiv- 2014/30/UE (Elektromagnetisk forenelighed), Direktiv- 2014/35/UE (Lavspænding) og i overensstemmelse med den europaiske standard EN 60335-1:2012+AC+A11 - EN 60335-2 -60 : 2005+A1+A11+A12+A2

**IT - DICHIARAZIONE DI CONFORMITÀ**

I prodotti su elencati sono conformi alle seguenti : Directiva 2014/30/UE (Compatibilità elettromagnetica), Directiva 2014/35/UE (Bassa Tensione) e alla Norma Europea EN 60335-1:2012+AC+A11 - EN 60335-2 -60 : 2005+A1+A11+A12+A2

**N - VAKUUTUS YHDENMUKAISUUDESTA**

Yllämainitut tuotteet ovat yhdenmukaisia direktiivin 2014/30/UE (Elektromagneettinen yhdenmukaisuus), direktiivin 2014/35/UE (Matalajännite) sekä eurooppalaisen standardin EN 60335-1:2012 - EN 60335-2 -60 : 2005+A1+A11+A12+A2

**PT - DECLARAÇÃO DE CONFORMIDADE**

Os produtos acima mencionado estão conforme a : Directiva 2014/30/UE (Compatibilidade Electromagnética), Directiva 2014/35/UE (Baixa tensão) e a Norma Europeia EN 60335-1:2012+AC+A11 - EN 60335-2 -60 : 2005+A1+A11+A12+A2

**GR - ΑΗΛΩΣΗ ΣΥΜΒΑΤΟΤΗΤΑΣ**

Τα παραπάνω προϊόντα είναι σύμφωνα με την Οδηγία 2014/30/EE, (Ηλεκτρομαγνητικής Συμβατότητας) την Οδηγία 2014/35/ΕU (Χαμηλής Τάσης) και με τον Ευρωπαϊκό Κανονισμό EN 60335-1:2012+AC+A11 - EN 60335-2 -60 : 2005+A1+A11+A12+A2

Firma/Cargo :

Signature/Qualification :

Unterschrift/Qualifizierung :

Signature/Qualification :

Firma/Qualifica :

Assinatura/Título :

Handtekening/Hoedanigheid :

Namnteckning/Befattning :

Underskrift/Stilling :

Signatur/Tilstand :

Allekirjoitus/Virka-asema :

Υπογραφή/Θεση:

Gerente de Iberspa, S.L. P.P.  
Manager of Iberspa, S.L. by proxy

## INDICE

<b>1. DATI GENERALI</b> .....	140
<b>2. AVVERTENZE DI SICUREZZA</b> .....	140
2.1. GENERALITÀ .....	140
2.2. ADVERTENCIAS EN LOS TRABAJOS DE MANTENIMIENTO .....	141
2.3. AVVERTENZE NELL'USO DELLO SPA .....	141
2.4. EVITARE IL RISCHIO DI IPERtermIA .....	143
<b>3. USO DELLO SPA</b> .....	144
3.1. SISTEMI E ATTREZZATURE .....	144
3.2. SISTEMA DE CONTROL .....	146
3.2.1. AVVIO INIZIALE .....	146
3.2.2. CONTROLLO E PROGRAMMAZIONE .....	146
3.2.3. CICLI DI FILTRAZIONE PRECONFIGURATI .....	147
3.2.4. MESSAGGI DI DIAGNOSI .....	147
3.3. PANEL SPATOUCH WIFI PROGRAMABLE .....	148
3.3.1. AVVIO .....	148
3.3.2. SCHERMATA PRINCIPALE.....	148
3.3.3. LA SCHERMATA IMPOSTAZIONI .....	150
3.3.4. MESSAGGI DI ERRORE .....	153
3.4. MASSAGGIO FLESSIBILE .....	156
3.5. FUNZIONAMENTO DEI JET .....	158
3.6. CONTROLLI DELLO SWIMSPA .....	159
3.7. PROTEZIONE ANTI-CONGELAMENTO .....	159
3.8. AROMATERAPIA .....	160
3.9. AUDIO .....	160
3.9.1. AUDIO BLUETOOTH .....	160
3.9.2. AUDIO SURROUND BLUETOOTH .....	160
<b>4. ISTRUZIONI PER LA MANUTENZIONE DELLO SPA</b> .....	162
4.1. RICAMBIO DELL'ACQUA NELLO SPA .....	162
4.2. MANUTENZIONE DEI FILTRI .....	162
4.3. MANUTENZIONE DELL'ACRILICO .....	164

4.4. MANUTENZIONE DEL FARETTO .....	165
4.5. MANUTENZIONE IN PERIODI DI NON UTILIZZO O DI ASSENZA .....	166
<b>5. MANUTENZIONE DELL'ACQUA .....</b>	<b>167</b>
5.1. SICUREZZA NELL'USO DEI PRODOTTI CHIMICI .....	167
5.2. PROGRAMMA DI MANUTENZIONE DELL'ACQUA DELLO SPA .....	168
5.3. REGOLAZIONE DEL pH .....	168
5.4. DISINFEZIONE DELL'ACQUA .....	169
5.5. USO DI PRODOTTI SPECIALI .....	169
5.6. GENERATORE DIOZONO (Per Spas dotate di questa opzione) .....	169
5.7. GUIDA RAPIDA DI APPLICAZIONE DEI PRODOTTI CHIMICI .....	170
<b>6. RICICLAGGIO E PROTEZIONE DELL'AMBIENTE .....</b>	<b>170</b>
<b>7. DICHIARAZIONE DI CONFORMITÀ .....</b>	<b>171</b>



#### **ATTENZIONE**

Questo libretto di istruzioni contiene informazioni essenziali sulle misure di sicurezza che devono essere adottate prima dell'installazione e messa in funzione. Per questo motivo, è indispensabile leggere le istruzioni prima dell'assemblaggio e messa in funzione.

## 1. DATI GENERALI

Questo manuale contiene tutte le informazioni necessarie per poter apprezzare la sua Spa. Si prega di dedicare il tempo necessario a leggere i punti dettagliati di seguito. Oltre a ciò, si deve leggere il libretto d'installazione che viene fornito insieme a questo manuale.

Se ha qualche domanda o dubbio sul funzionamento o sulla manutenzione di questo prodotto, si metta in contatto con i distributori di zona. Sono professionisti specializzati, le loro conoscenze l'aiuteranno ad apprezzare questo prodotto.

Si prega di conservare il presente manuale in un posto sicuro, data la sua utilità.



### ATTENZIONE

Il produttore si riserva il diritto di modificare parte dei disegni o caratteristiche senza preavviso e senza alcun obbligo.  
Questo Spa è stato disegnato e pensato soltanto per un uso privato: il suo uso pubblico ne annullerà la garanzia.

## 2. AVVERTENZE DI SICUREZZA

### 2.1. GENERALITÀ

- È necessario evitare di entrare in contatto con la tensione elettrica.
- Devono essere rispettate le norme vigenti sulla prevenzione di incidenti.
- Qualsiasi modifica che si debba fare sull'impianto richiede la previa autorizzazione del fabbricante. I pezzi di ricambio originali e gli accessori autorizzati dal fabbricante servono a garantire una maggior sicurezza. Il fabbricante dell'impianto si sottrae a qualsiasi responsabilità per danni causati da pezzi di ricambio o accessori non autorizzati.
- L'utente si deve assicurare che i lavori di montaggio e manutenzione vengano eseguiti da personale adulto e qualificato, e che previamente tale personale legga attentamente le istruzioni di installazione e servizio.
- **ATTENZIONE** – È indispensabile una corretta messa a terra. Il circuito di messa a terra dell'edificio deve essere in ogni momento in perfette condizioni onde garantire la sicurezza dell'utente dello Spa. In caso di dubbi al riguardo, far controllare il circuito di messa a terra da personale debitamente qualificato. Il produttore non assume alcuna responsabilità per eventuali danni o guasti provocati da una manutenzione inadeguata del circuito di messa a terra.
- **ATTENZIONE** – È indispensabile che il proprietario dello Spa provi e ristabilisca l'interruttore differenziale con cadenza periodica onde verificarne il corretto funzionamento. Si consiglia di effettuare questa operazione almeno una volta al mese.
- Il fabbricante non si assume responsabilità per il montaggio di accessori non autorizzati o per danni provocati dall'intervento di personale non qualificato. Rivolgersi al distributore autorizzato o al servizio di assistenza tecnica in caso di dubbi o per qualsiasi problema tecnico.

- Durante il funzionamento alcune parti dell'impianto subiscono voltaggi elettrici pericolosi. Il lavoro su ogni elemento o i componenti a loro connessi potrà effettuarsi solo dopo averli scollegati dalla rete elettrica e dopo aver scollegato i dispositivi di messa in funzione.
- La sicurezza nel funzionamento della macchina viene garantita solo con l'adempimento e rispetto di quanto viene riportato nelle istruzioni di installazione e manutenzione.
- I valori massimi che vengono riportati nel quadro elettrico non devono mai essere superati.
- In caso di funzionamento difettoso o guasto, mettersi in contatto il servizio di assistenza tecnica del fabbricante o del rappresentante del fabbricante più vicino.
- Per quanto riguarda i punti precedenti, devono essere rispettate le norme vigenti in ogni nazione.
- Questo impianto presenta il rischio di fuoriuscita d'acqua, deve essere installato in una zona preparata per la canalizzazione ed il drenaggio dell'acqua che può fuoriuscire (sia dal basso che intorno) in seguito all'uso dello Spa o causa di possibili perdite in qualsiasi punto del circuito. (Vedi la Garanzia.)
- L'installazione dello Spa dovrà essere eseguita rispettando le norme in vigore nel paese in cui viene realizzata. In particolare quelle relative alla sicurezza elettrica.
- L'impianto deve essere installato in uno spazio opportunamente preparato e di facile accesso per tutti i componenti dello Spa. La garanzia in nessun caso coprirà i costi per i lavori di muratura necessari per l'ubicazione o la sostituzione del prodotto. (Vedi la Garanzia.)

**ATTENZIONE**

Il fabbricante non è in alcun caso responsabile dei danni e/o guasti occasionati da una ubicazione dello Spa in un ambiente non adatto o da un uso non adeguato.

**2.2. AVVERTENZE NEI LAVORI DI MANUTENZIONE**

- Prima di procedere a realizzare qualsiasi operazione di manutenzione elettrica o meccanica, è importante assicurarsi che la macchina sia stata scollegata dalla rete elettrica e che i dispositivi di messa in funzione siano bloccati.
- Non toccare l'impianto con i piedi bagnati.

**2.3. AVVERTENZE NELL'USO DELLO SPA**

- Il presente dispositivo può essere utilizzato da bambini a partire dagli 8 anni, nonché da persone con ridotte capacità psicofisiche e sensoriali, inesperte o prive di conoscenze, purché un'altra persona le sorvegli o abbia fornito loro le istruzioni necessarie per utilizzare il dispositivo in maniera sicura, illustrandone anche i possibili pericoli.
- Il presente dispositivo non è un giocattolo.
- I bambini non possono eseguire interventi di pulizia o manutenzione senza la supervisione di un adulto.

- Adottare tutte le precauzioni possibili per evitare l'accesso non autorizzato di bambini nello Spa. Per evitare incidenti, assicurarsi che i bambini siano sempre sotto la sorveglianza di un adulto. Controllare l'entrata e l'uscita dallo Spa per evitare possibili scivolate a causa delle superfici bagnate.
- Non consentire a nessuno di giocare con oggetti metallici o affilati dentro lo Spa perché potrebbero danneggiare la superficie dell'acrilico.
- Fare in modo che nessun bagnante possa accedere alle parti elettriche dello Spa.
- Non mettere in moto l'apparecchiatura senza che vi sia acqua all'interno dello Spa.
- Non utilizzare apparecchi elettrici od elettronici all'interno dello Spa.
- Non introdurre animali nello Spa.
- Non riempire lo Spa con nessun altro tipo di liquido che non sia acqua potabile.
- Non riempire lo Spa con acqua calda (massimo 35° C), lasciare che l'acqua si riscaldi da sola, altrimenti potrebbe causare danni alle sonde di temperatura (vedi "*Regolazione della temperatura*").
- Non usare lo Spa subito dopo aver realizzato esercizio fisico intenso.
- Non usare lo Spa se si è affetti da malattie contagiose e lasciar passare 14 giorni dopo la guarigione da questo tipo di affezioni prima dell'uso.
- Per assicurare la massima sicurezza durante il bagno, tutti i nostri Spa sono forniti di pompe progettate per risucchiare l'acqua da canali di scolo antivortice di sicurezza situati alla base dello Spa. Prestare particolare attenzione affinché i canali di scolo non vengano otturati da oggetti o dagli stessi bagnanti (pezzi di tessuto, capelli, estremità inferiori, ecc.). Per motivi di sicurezza, rimanere sempre con la testa al di fuori dello Spa onde evitare annegamenti accidentali. Non utilizzare lo Spa se i canali di scolo sono rotti, danneggiati o smontati, dato che oltre a danneggiare lo Spa, così facendo si corre il rischio di affogare.
- I poggiatesta dello Spa sono fatti di spugna sintetica che si può degradare in caso di alte concentrazioni di bromo o cloro e bassi livelli di pH. Assicurarsi che in caso di uso di prodotti chimici i poggiatesta non vengano immersi dall'acqua, né totalmente né parzialmente. In caso di necessità, rimuovere il poggiatesta fino a quando il livello del prodotti chimici non si sia stabilizzato. I danni causati da un uso scorretto non saranno coperti dalla garanzia sul prodotto.
- Lo Spa è dotato di una copertura progettata per proteggere la superficie acrilica dello stesso dai raggi solari quando non viene usato. Tale copertura aiuta inoltre a conservare il calore dell'acqua dello Spa.
- Alimentare il dispositivo mediante un interruttore differenziale (RCD) con una corrente nominale di al massimo 30 mA.
- La superficie di appoggio deve essere in grado di sopportare il carico previsto.



La copertura è stata progettata per proteggere il benessere, per non sopportare il peso.  
Nemmeno l'acqua o neve.  
Non posizionare oggetti sulla parte superiore del coperchio  
Non permettere che persone o animali ottengono in copertina  
Periodicamente rimuovere la neve per evitare l'accumulo.



#### **ATTENZIONE**

È necessario disinfettare accuratamente l'acqua prima dell'uso dello Spa, specialmente se questo è rimasta per un periodo di tempo inutilizzata, con o senza acqua. In periodi di inattività, nello Spa si possono formare ristagni d'acqua in cui possono generarsi dei microrganismi potenzialmente pericolosi per la salute. Per tali motivi, disinfettare lo Spa seguendo le indicazioni fornite nel presente manuale, facendo attenzione che i parametri di pH e disinfettante siano quelli adeguati.

#### **ATTENZIONE**

I SERBATOI DI COMPENSAZIONE DELLE VASCHE SPA RESIDENZIALI A SFIORO HANNO UNA CAPACITÀ LIMITATA.  
POSSONO CONTENERE 280 LITRI D'ACQUA, L'EQUIVALENTE DI 4 PERSONE PARZIALMENTE IMMERSE.  
GLI UTENTI DEVONO ENTRARE NELLA VASCA UNO ALLA VOLTA E LENTAMENTE, PER CONSENTIRE AI SERBATOI DI ASSORBIRE L'ACQUA CHE È STATA MOSSA ED EVITARE CHE ESCA DALLA VASCA.

## **2.4. EVITARE IL RISCHIO DI IPERTERMIA**

- Il contatto prolungato con l'acqua calda può produrre IPERTERMIA, questo avviene quando la temperatura interna del nostro corpo raggiunge livelli al di sopra della temperatura normale di 36.5°C. Non è consigliabile prolungare il bagno per più di 15 minuti.
- I sintomi dell'ipertermia sono: una diminuzione della pressione arteriosa e di conseguenza una sensazione di nausea con la possibilità di svenire.
- L'acqua dello Spa non deve mai essere al di sopra di 40°C.
- Temperature dell'acqua tra i 37°C ed i 40°C si ritengono sicure per adulti che non presentino problemi di salute. Temperature inferiori sono consigliabili per la maggioranza delle persone ed i bambini.



L'USO DI ALCOOL, DROGHE O MEDICINE PUÒ INCREMENTARE IL RISCHIO DI IPERTERMIA.  
NON È CONSIGLIABILE CHE LE DONNE IN STATO DI GRAVIDANZA, PERSONE CON LA  
PRESSIONE ARTERIOSA ELEVATA, CON MALATTIE CARDIACHE, DIABETE O SOTTO  
TRATTAMENTO CON MEDICINE UTILIZZINO LO SPA.  
CONSULTARE IL PROPRIO MEDICO.

### 3. USO DELLO SPA



#### PERICOLO DI SCARICA ELETTRICA

Non ci sono pezzi che l'utente possa riparare.  
Non cerchi di riparare questo controllo. Chiami il suo venditore per richiedere assistenza tecnica.  
Non accenda la luce con la Spa vuota. La lampada si fonderebbe per mancanza di refrigerazione.  
La sua Spa è pensata per un uso privato e un funzionamento discontinuo. Non si consigliano più di 2  
sessioni di massaggio da 15 minuti al giorno.  
Segua tutte le istruzioni di connessione elettrica di questo manuale.  
L'installazione deve essere effettuata da un elettricista autorizzato.

#### 3.1. SISTEMI E ATTREZZATURE

La sua spa è dotata di un sistema di controllo elettronico che le permetterà di regolare la temperatura dell'acqua, scegliere il ciclo di filtrazione che si adatta meglio alle sue necessità ed avviare le pompe di massaggio e la pompa soffiante. Inoltre vi darà la possibilità di accendere e cambiare il colore e la sequenza dell'illuminazione della sua spa.

A seconda di quanto è attrezzata la sua spa, avrà uno dei seguenti sistemi.



VL600S

Pumpa 2 velocità  
Riscaldatore  
Faretto



VL600S

Pompa di Filtrazione  
Pompa di Massaggio  
Pompa Turbosoffiante  
Riscaldatore  
Faretto





**VL600S**

Pompa di Filtrazione  
2 Pompe di Massaggio  
Riscaldatore  
Faretto



**VL700S**

Pompa di Filtrazione  
Pompa di Massaggio  
Riscaldatore  
Faretto(i)



**VL700S**

Pompa di Filtrazione  
Pompa di Massaggio  
Riscaldatore  
Pompa Turbosoffiante  
Faretto(i)



**VL700S**

Pompa di Filtrazione  
3 Pompa di Massaggio  
Riscaldatore  
Faretto(i)



**Pannello Touch**

Pannello Touch

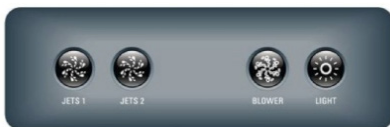

**AUX**

2 Pompe di Massaggio + Pompa  
Turbosoffiante + Spotlight (s)



**AUX**

3 Pompe di Massaggio + Faretto(i)



**Massaggio Flessibile**

### 3.2. SISTEMA DE CONTROL

(Questa sezione è solo per le stazioni termali dotati di questo sistema di controllo VL600s, VL700s, AUX)

#### 3.2.1. AVVIO INIZIALE

Dopo essere stata avviata la sua spa entrerà in modalità di alimentazione “Pr”. Completato la modalità di alimentazione, prema il/i pulsanti “Jets” più volte e si assicuri che nessuna pompa contenga aria. La modalità di alimentazione dura meno di 5 minuti. Prema uno dei due pulsanti “Warm” o “Cool” per uscire della modalità di alimentazione. Dopo questo passaggio di modalità di alimentazione, la spa funzionerà in modo standard (Consultare la sezione Mode/Prog.)

In operazioni dove si utilizza una sequenza di vari pulsanti, se si premono i pulsanti molto rapidamente è possibile che il sistema non li registri.

#### 3.2.2. CONTROLLO E PROGRAMMAZIONE



##### Controllo della temperatura (80°F-104°F/26,0°C-40,0°C)

Lo schermo mostra costantemente l'ultima temperatura dell'acqua registrata.

La temperatura attuale dell'acqua, che si visualizza sullo schermo, è valida solo quando la pompa ha funzionato per almeno 2 minuti.

Per visualizzare sullo schermo la temperatura programmata, prema “Warm” o “Cool” una sola volta. Per cambiare la temperatura programmata, prema ripetutamente uno dei pulsanti della temperatura fino ad arrivare alla temperatura desiderata. Dopo 3 secondi in cui non si preme nessun pulsante apparirà la temperatura attuale della spa.



##### Jets 1 / Jets 2 (\*) / Blower (\*)

(\*) Disponibile solamente in alcuni modelli

Prema il corrispettivo pulsante per attivare o disattivare la pompa. La pompa si disattiverà dopo 15 minuti.



##### Light (Luce) / Cromoterapia / Enviromental Lighting System

Prema il pulsante “Light” per attivare la luce della spa. Si spegne dopo 4 ore.

In modelli con un faretto di cromoterapia o con un sistema di illuminazione ambientale, premendo il pulsante “Light” il/i faretto/i cambiano rapidamente sequenza e colore.w



##### Mode / Prog

I modi di operazione possono essere cambiati premendo il pulsante “Warm” o “Cool” e poi “Mode/Prog”.

- La modalità di operazione **Standard** mantiene la temperatura programmata. “**Std**” sarà visionato momentaneamente sullo schermo quando si passa alla modalità standard.
- La modalità di operazione **Economico** (Economy) scalda la spa alla temperatura programmata solo nei cicli di filtrazione. “**Ecn**” sarà visualizzato sullo schermo quando la temperatura dell'acqua non sarà quella attuale e si alternerà con la temperatura dell'acqua quando la pompa è in funzione.

• La modalità di operazione in **Attesa** (Sleep) scalda la spa fino a 20°F (10°C) al di sotto della temperatura programmata solo nei cicli di filtrazione. “**Slp**” sarà visualizzato sullo schermo quando la temperatura dell’acqua non sarà quella attuale e si alternerà con la temperatura attuale dell’acqua quando la pompa sarà in funzionamento

### 3.2.3. CICLI DI FILTRAZIONE PRECONFIGURATI

La durata della filtrazione può essere programmata per 2 (“**FIL2**”), 4 (“**FIL4**”), 6 (“**FIL6**”) o 8 ore (“**FIL8**”) o per una filtrazione continua (“**FILC**”). Il tempo di filtrazione predeterminato è di 2 ore.

Per programmare, preme “Warm” o “Cool” dopodiché preme “Jets 1”. Prema uno dei due pulsanti “Warm” o “Cool” per regolare la programmazione.

Prema “Jets 1” per uscire dal sistema di programmazione.

Il primo ciclo di filtrazione comincia 6 minuti dopo l’attivazione della spa. Il secondo ciclo di filtrazione comincia 12 ore più tardi.

Se desidera che il ciclo di filtrazione cominci ad un’ora determinata scollegare la spa dalla corrente e collegarla all’ora desiderata.

### 3.2.4. MESSAGGI DI DIAGNOSI

Messaggio	Significato	Azione Richiesta
	Sullo schermo non si visualizza nessun messaggio. È stata interrotta la fornitura di energia alla spa.	Il pannello di controllo non funzionerà fino a che non si riallaccia la fornitura di energia alla spa. Le configurazioni della spa saranno mantenute fino al prossimo avvio.
--	Non si conosce la temperatura.	Dopo che la pompa sarà entrata in funzionamento per 2 minuti, la temperatura attuale dell’acqua verrà visualizzata sullo schermo.
<b>OHH</b>	Surriscaldamento. La spa si è disattivata. Uno dei sensori ha rilevato che la temperatura del riscaldatore è di 118°F/47,8°C.	NON ENTRI IN ACQUA. Tolga la copertura della spa e lasci raffreddare l’acqua. Dopo che il riscaldatore si sarà raffreddato, ristabilisca il sistema premendo qualsiasi pulsante. Se la spa non si riattiva, chiuda la fornitura di energia alla spa e chiami il venditore o un fornitore di servizi di manutenzione.
<b>OHS</b>	Surriscaldamento. La spa si è disattivata. Uno dei sensori ha rilevato che la temperatura dell’acqua è di 110°F/43,5°C.	NON ENTRI IN ACQUA. Tolga la copertura del spa e lasci raffreddare l’acqua. Quando la spa raggiunge i 107°F/41,7°C si ristabilirà automaticamente. Se la spa non si ristabilisce, chiuda la fornitura di energia alla spa e chiami il venditore o un fornitore di servizi di manutenzione.
<b>SnA</b>	La spa si è disattivata.* Il sensore collegato alla presa del sensore “A” non sta funzionando.	Se il problema persiste, contatti il venditore o un fornitore di servizi di manutenzione. (Il messaggio può apparire provvisoriamente in condizioni di surriscaldamento).
<b>Snb</b>	La spa si è disattivata.* Il sensore collegato alla presa del sensore “B” non sta funzionando.	Se il problema persiste, contatti il venditore o un fornitore di servizi di manutenzione. (Il messaggio può apparire provvisoriamente in condizioni di surriscaldamento).
<b>SnS</b>	I sensori sono squilibrati. Se il messaggio si alterna con la visione della temperatura della spa, potrebbe trattarsi di una condizione temporanea. Se si visualizza solo questo messaggio intermittenemente, la spa si è disattivata.*	Se il problema persiste, contatti il venditore o un fornitore di servizi di manutenzione.

<b>HFL</b>	È stata registrata una differenza sostanziale di temperatura tra i sensori. Ciò potrebbe indicare un problema di flusso.	Se il livello dell'acqua è normale, verifichi che le pompe siano alimentate. Se il problema persiste, contatti il venditore o un fornitore di servizi di manutenzione.
<b>LF</b>	Problemi persistenti di basso flusso. (Si visualizza per la quinta volta il messaggio HFL in un lasso di tempo di 24 ore). Il riscaldatore si è disattivato ma il resto delle funzioni della spa continuano ad operare normalmente.	Segua le istruzioni indicate dal messaggio HFL. La capacità di riscaldamento della spa non si ristabilirà automaticamente; può premere qualsiasi pulsante per ristabilire il sistema.
<b>dr</b>	Forse è dovuto a un livello di acqua inadeguato, un flusso insufficiente o bolle d'aria nel riscaldatore. La spa si è disattivata per 15 minuti.	Se il livello dell'acqua è normale, verifichi che le pompe siano alimentate. Prema qualsiasi pulsante per ristabilire la spa. Questo messaggio si ristabilirà dopo 15 minuti. Se il problema persiste, contatti il venditore o un fornitore di servizi di manutenzione.
<b>dry</b>	Livello di acqua inadeguato nel riscaldatore. (Si visualizza per la terza volta il messaggio dr). La spa si è disattivata.	Segua le istruzioni indicate per il messaggio dr. La spa non si ristabilirà automaticamente. Prema qualsiasi pulsante per ristabilire la spa in modo manuale.
<b>ICE</b>	È stata rilevata una condizione potenziale di congelamento.	Non si richiede di realizzare nessuna azione. Tutte le unità che integrano la spa si attiveranno in modo automatico indipendentemente dalla condizione della spa. La spa si manterrà attivata per 4 minuti dopo che i sensori avranno rilevato che la temperatura della spa ha raggiunto i 45°F/7,2°C o una temperatura più alta. Si può aggiungere un sensore di congelazione optional per proteggere contro condizioni estreme di congelamento. Si raccomanda l'uso di sensori di congelamento ausiliari in climi più freddi. Consultare i dettagli con il suo venditore.

### 3.3.TOUCH-SCREEN WI-FI PROGRAMMABILE

(Questa sezione è solo per le stazioni termali dotati di questo sistema di controllo)

#### 3.3.1. AVVIO









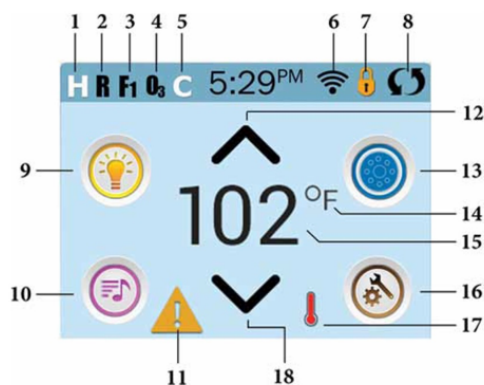

Riempire la vasca Spa fino al giusto livello di funzionamento. Prima di procedere al riempimento controllare di aver aperto tutte le valvole e tutti i getti dell'impianto idraulico in modo tale da spurgare al massimo l'aria presente nell'impianto idraulico e di controllo.

In seguito all'accensione azionata tramite il pannello principale, sul pannello laterale superiore appare una schermata di avvio ("splash screen").



#### 3.3.2. SCHERMATA PRINCIPALE







##### Descrizione delle ICONE



1.  = Intervallo di temperatura alta.  = Intervallo di temperatura bassa.
2.  = Modalità Pronto.  = Modalità Pronto e A riposo.  = Modalità A riposo.
3.  = Modalità Filtro 1.  = Modalità Filtro 2.  = Modalità Filtro 1 e 2.
4.  = Trattamento delle acque (ozono o raggi UV, a seconda del sistema installato) è in esecuzione. Se non vedi l'icona che indica la disinfezione (ozono o UV) è spento.
5.  = Ciclo di pulizia in corso. N.B.: Non tutti gli impianti che prevedono la possibilità di eseguire un ciclo di pulizia mostrano tale icona.
6.  = L'icona del Wi-Fi indica semplicemente che si è collegati a una rete Wi-Fi. Non illustra in alcun modo la potenza del segnale. N.B.: non tutti gli impianti compatibili con Wi-Fi presentano tale icona.

7. Lucchetto: quando appare questa icona significa che il pannello è in modalità bloccata. Per sbloccare/bloccare un'impostazione o attivare/disattivare la funzione di blocco del pannello premere anzitutto il simbolo corrispondente sulla schermata di blocco, quindi premere la parola "Lock" per più di 5 secondi fino a che il testo e l'icona non cambiano, passando allo stato opposto. Esistono 2 diverse icone di lucchetto che possono apparire nella barra di testata della maggior parte

delle schermate: una più stretta  che raffigura l'applicazione di un blocco di impostazioni. Tale icona appare sulle schermate interessate dal blocco di impostazioni. In alternativa, può apparire l'icona standard  che invece indica il blocco del pannello. Qualora fossero bloccati sia le impostazioni che il pannello appare solamente il lucchetto di blocco del pannello, giacché in tal caso il blocco delle impostazioni non è di particolare rilevanza. In caso di blocco del pannello, sulla schermata Impostazioni appaiono solamente gli elementi non interessati da tale blocco (informazioni di sistema e schermate di blocco).

8.  = Inversione (o capovolgimento) della schermata.
  9.  = Luce accesa.  = Luce spenta.  = Luce disattivata.
  10.  = Musica accesa.  = Musica spenta.  = Musica disattivata.
- Nota: In tutti i centri termali l'icona della musica è disabile
11. Messaggio in attesa di lettura.

Per indicare tale messaggio possono apparire le seguenti icone:

 = Grave errore (la Spa non può funzionare fino a che non si risolve)

 = Errore normale o avviso



 = Promemoria

 = Messaggio informativo.

Alcuni messaggi includono il testo "Call for Service" il che significa che per risolvere il problema è



necessario l'intervento di un tecnico. Se il pannello è bloccato e appare un messaggio di avviso il sistema rimanda a una schermata di SBLOCCO prima di consentire la cancellazione del messaggio. Toccando l'icona di Errore/Avviso/Promemoria/Informazione che appare sulla schermata del messaggio si arriva nella schermata delle informazioni di sistema per risolvere il problema via telefono o comunque per consentire a un tecnico specializzato di capire meglio ciò che sta succedendo. Una volta usciti dalla schermata di informazioni di sistema si ritorna alla schermata del messaggio così come era.

**12.** Freccia per aumentare la temperatura.

**13.**  = Icona di controllo dei dispositivi della Spa. Richiama una schermata tramite cui è possibile controllare i getti della vasca, le ventole e altri dispositivi in dotazione. Nella schermata dei dispositivi della Spa è possibile premere una volta il pulsante corrispondente ai getti per rallentarne la velocità e, in caso di configurazione di tale funzione, ripremendo tale pulsante si aumenta la velocità.  = getto non attivato. Segnala l'eventuale funzionamento di una pompa.

**14.** Indica se la temperatura è espressa in gradi  $^{\circ}\text{F}$  = Fahrenheit o  $^{\circ}\text{C}$  = Celsius.

**15.** Temperatura reale dell'acqua.

**16.** Icona delle impostazioni.  = Impostazioni attivate.  = Impostazioni disattivate (se si è applicato un blocco). Si arriva nella schermata delle impostazioni. Qui è possibile regolare le singole funzioni impostabili. Lo stesso vale per le schermate Utilità e Test (utilizzate dal personale tecnico specializzato in Spa).

**17.** Indica l'attivazione del riscaldatore della Spa.

**18.** Freccia per ridurre la temperatura.

N.B.: Dopo 30 minuti\* il display automaticamente passa alla modalità di stand-by, per cui il pannello si spegne. Ciò è normale. Per riattivare il pannello basta toccare qualsiasi punto dello schermo.

### 3.3.3. LA SCHERMATA IMPOSTAZIONI

#### Programmazione

Nella schermata Impostazioni (Settings) è possibile controllare tutta la programmazione e le altre funzioni della vasca spa. Selezionando ciascuna icona della schermata Impostazioni si accede a un'altra schermata dove si possono visualizzare e/o modificare una o più impostazioni.



Selezionando l'icona Riscaldamento (Heat)  si accede alla schermata di controllo di tale modalità e del relativo intervallo di temperatura.



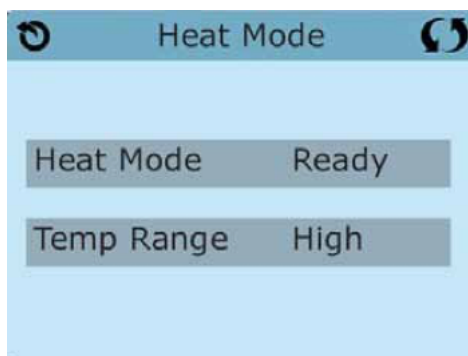

### Intervalli di due temperature (alta e bassa)

Il sistema prevede la possibilità di impostare un intervallo di due temperature con dei valori prefissati indipendenti. Tale intervallo specifico si seleziona dalla schermata Impostazioni ed appare nell'angolo superiore sinistro della schermata principale.

Tali intervalli si possono utilizzare per molteplici ragioni, una delle più comuni è la necessità di configurare delle impostazioni per quando il dispositivo deve essere "pronto per l'uso" e altri valori, invece, per "i periodi di vacanza".

In ciascun intervallo si mantiene la temperatura impostata, secondo quanto programmato dall'utente. In questo modo, nel momento in cui si sceglie un intervallo, l'acqua della vasca spa si riscalda fino a raggiungere la temperatura impostata per tale intervallo.

L'intervallo per la temperatura alta (High) deve essere compreso tra gli 80°F e i 104°F.

L'intervallo per la temperatura bassa (Low), invece, deve essere compreso tra i 50°F e i 99°F.

La funzione di protezione anti-congelamento è attiva in entrambi gli intervalli.

### Modalità Riscaldamento: Pronto per l'uso o Riposo

Affinché l'acqua della vasca spa si riscaldi è necessario che la pompa faccia circolare dell'acqua nel riscaldatore. La pompa che espleta tale funzione è denominata "pompa del riscaldatore".

Si tratta di una pompa a due velocità (pompa 1) o di una pompa di circolazione.

Se la pompa del riscaldatore è una pompa a 2 velocità (pompa 1) in modalità Pronto per l'uso l'acqua verrà fatta circolare ogni mezz'ora con la pompa 1 a bassa velocità in modo tale da mantenere costante la temperatura dell'acqua, riscaldandola ogniqualvolta sia necessario e aggiornando di conseguenza il display della temperatura. Tale funzione di rilevamento automatico della temperatura viene denominata "polling".

In modalità Riposo, invece, il riscaldamento è attivabile solamente durante i cicli di filtrazione programmati. Non avvenendo il citato rilevamento automatico, sul display della temperatura è possibile che non appaia la temperatura reale prima che la pompa del riscaldatore rimanga in funzionamento per almeno un paio di minuti.

Quando la pompa del riscaldatore si attiva automaticamente (ad esempio per procedere al riscaldamento) è possibile impostare due velocità di funzionamento (alta e bassa) ma non spegnere la pompa del riscaldatore.

### Modalità Circolazione *(per consultare altre modalità di circolazione andare a pagina 13, nella sezione Pompe)*

Se la vasca spa è stata impostata per una circolazione 24 ore, di norma la pompa del riscaldatore funziona continuamente. Giacché la pompa del riscaldatore funziona in continuazione la vasca spa manterrà la temperatura impostata e il calore necessario in modalità Pronto per l'uso, senza

tuttavia rilevare automaticamente la temperatura (funzione “polling”).

In modalità Riposo l’acqua della vasca verrà riscaldata fino a raggiungere la temperatura impostata solo durante i tempi programmati per la filtrazione, anche se l’acqua viene costantemente filtrata in modalità Circolazione 24 ore.

### Modalità Pronto a riposo

Sul display appare la modalità Pronto a riposo nel momento in cui la vasca spa si trova in modalità riposo ma il pulsante Getti 1 è premuto. Quando la pompa del riscaldatore si attiva automaticamente (ad esempio per procedere al riscaldamento) è possibile impostare due velocità di funzionamento (alta e bassa) ma non spegnere la pompa del riscaldatore. Dopo un’ora il sistema passerà alla modalità Riposo. È possibile effettuare un reset di tale modalità, selezionando la linea Modalità Riscaldamento presente nella schermata qui riportata.

## REGOLAIZIONE DELLA FILTRAZIONE

### Filtrazione principale

Analogamente a quanto accade per la regolazione dell’Impostazione del tempo, è possibile configurare i cicli di filtrazione stabilendo un orario di inizio e una durata. Ciascun valore si può regolare tramite incrementi di 15 minuti. Il pannello calcola l’orario di conclusione e lo visualizza automaticamente sul display.

Selezionando l’icona Filtro  che appare sulla schermata Impostazioni si accede alla schermata di controllo dei cicli di filtrazione.

### Ciclo filtro 2 - filtrazione opzionale

Per impostazione predefinita il Ciclo filtro 2 è spento. Premere “1” per visualizzare il Filtro 1. Premere, invece, “2” per visualizzare il Filtro 2. Premere nuovamente “2” per accendere o spegnere il filtro 2. Una volta acceso il Ciclo filtro 2 è possibile regolarlo, esattamente come accade per il Ciclo filtro 1. Nello specifico, si possono sovrapporre il Ciclo filtro 1 e il Ciclo filtro 2, accorciando così la filtrazione complessiva della durata di sovrapposizione.

### Modalità Circolazione pompa

Alcune vasche spa prevedono delle impostazioni di circolazione della pompa che consentono di programmare la durata del ciclo di filtrazione. In taluni casi, le modalità di circolazione sono già programmate per una durata di 24 ore al giorno, per cui non prevedono alcuna altra configurazione. Per ulteriori informazioni circa le modalità di circolazione consultare la documentazione del produttore della vasca spa.

### Cicli di spurgo

Per mantenere delle corrette condizioni igieniche nonché per proteggere la vasca dal rischio di congelamento, sono previsti dei dispositivi secondari che si avviano brevemente all’inizio di ciascun ciclo di filtrazione, spurgando l’acqua tramite apposite tubature. (In alcuni impianti si effettua un determinato numero di cicli di spurgo al giorno, indipendentemente dal numero di cicli di filtrazione al giorno. In tal caso, è possibile che i cicli di spurgo non coincidano con l’inizio del ciclo di filtrazione.)

Se si è impostata la durata del Ciclo filtro 1 su 24 ore e si è attivato il Ciclo filtro 2, l’operazione di spurgo inizierà esattamente all’ora programmata per l’inizio del Ciclo filtro 2.



## Significato dei cicli di filtrazione

1. La pompa del riscaldatore funziona sempre durante il ciclo di filtrazione\*.
2. In modalità Riposo il riscaldamento avviene solamente durante il ciclo di filtrazione.
3. Le operazioni di spurgo si effettuano all'inizio di ciascun ciclo di filtrazione.

\* Ad esempio, se la vasca spa è impostata su una circolazione 24 ore ad eccezione dello spegnimento, quando la temperatura dell'acqua supera di 3 °F/1,3 °C la temperatura impostata, durante i cicli di filtrazione non avviene alcun spegnimento.

### 3.3.4. MESSAGGI DI ERRORE

Messaggio	Significato	Come intervenire
<b>Temperatura dell'acqua non nota</b>		Attendere che la pompa funzioni per almeno 1 minuto, dopodiché sul display apparirà la temperatura.
<b>Condizione di possibile congelamento</b>	Il sistema ha rilevato una condizione di potenziale congelamento oppure l'interruttore ausiliario di congelamento si è chiuso.	Tutti i dispositivi d'acqua sono attivati. In alcuni casi, le pompe si possono accendere o spegnere e può darsi che il riscaldatore funzioni durante la protezione anti-congelamento. Questo è un messaggio operativo, non la segnalazione di un errore.
<b>Acqua troppo calda - M029</b>	L'impianto ha rilevato una temperatura dell'acqua della vasca spa di 110°F (43,3°C) o superiore, per cui le funzioni della vasca sono disattivate.	L'impianto effettuerà automaticamente un reset nel momento in cui la temperatura dell'acqua della vasca spa scende al di sotto di 108°F (42,2°C). Controllare che la pompa non sia stata troppo a lungo in funzionamento o che la temperatura ambiente non sia troppo elevata.
<b>Livello dell'acqua troppo basso</b>	Tale messaggio può apparire solamente in un sistema dotato di sensore del livello dell'acqua. Appare ogniqualvolta il livello dell'acqua scende in maniera eccessiva (o in caso di scollegamento del sensore del livello dell'acqua).	Sparisce automaticamente quando si torna ad avere un livello dell'acqua adeguato. Non appena appare tale messaggio le pompe e il riscaldatore si spengono.
<b>Portata dell'acqua insufficiente - M016</b>	È possibile che la portata dell'acqua che circola nel riscaldatore non sia sufficiente per sottrarre calore all'elemento riscaldante.	Il riscaldatore inizierà ad avviarsi nuovamente dopo all'incirca 1 minuto. Vedasi: **.
<b>Errore portata d'acqua M017</b>	La portata dell'acqua che circola nel riscaldatore non è sufficiente per sottrarre calore all'elemento riscaldante, per cui il riscaldatore si è disattivato.	Vedasi: **.
<b>Riscaldatore asciutto - M027</b>	All'interno del riscaldatore non vi è abbastanza acqua per consentirne l'avvio. La vasca spa è spenta.	Una volta risolto il problema azzerrare il messaggio per consentire il riavvio del riscaldatore. Vedasi: **.
<b>Riscaldatore troppo caldo - M030</b>	Uno dei sensori che misura la temperatura dell'acqua ha rilevato all'interno del riscaldatore un valore di 118°F (47,8°C), per cui la vasca spa è spenta.	Azzerrare il messaggio quando la temperatura dell'acqua scende al di sotto di 108°F (42,2°C). Vedasi: **.
<b>Verifiche relative alla portata</b>		Sono in corso delle verifiche in merito ai seguenti parametri: livello insufficiente dell'acqua, restrizioni del flusso di aspirazione, valvole chiuse, aria intrappolata, troppi getti chiusi e adescamento pompa.

<b>Sensori non sincronizzati - M015</b>	È POSSIBILE che i sensori della temperatura non siano sincronizzati i 3°F.	Se tale messaggio non scompare entro un paio di minuti chiamare il personale di assistenza tecnica.
<b>Sensori non sincronizzati -- Chiamare il personale di assistenza tecnica - M026</b>	I sensori della temperatura sono EFFETTIVAMENTE non sincronizzati.	Tale guasto è presente da almeno 1 ora. Chiamare il personale di assistenza tecnica. Vedasi: **.
<b>Guasto sensore A, Guasto sensore B - Sensore A: M031, Sensore B: M032</b>	Guasto di un sensore della temperatura o del circuito di un sensore.	Se il problema persiste contattare il proprio rivenditore o personale di assistenza tecnica qualificato. Vedasi: **.
<b>Errore di comunicazione</b>	L'impianto non comunica con il pannello di controllo.	Se il problema persiste contattare il proprio rivenditore o personale di assistenza tecnica qualificato.
<b>Software di prova installato</b>	Il sistema di controllo sta funzionando con un software di prova.	Se il problema persiste contattare il proprio rivenditore o personale di assistenza tecnica qualificato.
<b>Errore di memoria del programma - M022</b>	All'accensione si è verificato un errore nella somma di controllo del programma.	Ciò significa che vi è un problema con il firmware (programma operativo), per cui è necessario l'intervento del servizio di assistenza tecnica. Vedasi: **.
<b>Impostazioni ripristinate (errore di memoria del programma) - M021</b>		Se tale messaggio appare durante più di un'accensione contattare il proprio servizio di assistenza tecnica. Vedasi: **.
<b>Guasto dell'orologio - M020</b>		Se il problema persiste contattare il proprio rivenditore o personale di assistenza tecnica qualificato. Vedasi: **.
<b>Errore di configurazione (la vasca spa non si avvia)</b>		Se il problema persiste contattare il proprio rivenditore o personale di assistenza tecnica qualificato.
<b>È possibile che una pompa sia rimasta accesa - M034</b>	È possibile che si sia verificato il surriscaldamento dell'acqua.	SPEGNERE LA VASCA SPA. NON ENTRARE NELL'ACQUA. Contattare il proprio rivenditore di fiducia o personale tecnico qualificato.
<b>Errore temperatura troppo calda - M035</b>	A quanto pare una pompa è rimasta accesa durante l'ultimo avvio della vasca spa. SPEGNERE LA VASCA.	NON ENTRARE NELL'ACQUA. Se il problema persiste contattare il proprio rivenditore o personale di assistenza tecnica qualificato.

\*\* Alcuni messaggi sin possono azzerare dal pannello. Tali messaggi sono contraddistinti dall'icona Annulla presente in fondo alla schermata del messaggio. Premendo il testo di tale icona è possibile azzerare il messaggio

## Messaggi promemoria

**Verifica pH:** può apparire regolarmente, ovvero ogni 7 giorni. Controllare il livello di pH con un apposito kit di test e regolare tale valore aggiungendo le sostanze chimiche pertinenti.

**Verifica disinfettante:** può apparire regolarmente, ovvero ogni 7 giorni. Controllare il livello del disinfettante e di altre sostanze chimiche con un apposito kit di test e regolare tale valore aggiungendo le sostanze chimiche pertinenti.

**Pulisci filtro:** può apparire regolarmente, ovvero ogni 30 giorni. Pulire il dispositivo di filtrazione secondo le istruzioni fornite dal produttore.

**È utile effettuare una manutenzione generale:** i messaggi promemoria si possono annullare dalla schermata Promemoria. Il produttore può scegliere i singoli messaggi promemoria. È possibile disattivarli completamente oppure mantenere un numero limitato di promemoria in un modello specifico. La frequenza con cui appare ciascun promemoria (ovvero, 7 giorni) può essere stabilita dal produttore.

**Verifica GFCI (o RCD):** può apparire regolarmente, ovvero ogni 30 giorni. L'interruttore salvavita (GFCI) o l'interruttore di protezione dalle correnti di guasto (RCD) sono degli importanti dispositivi di sicurezza che vanno regolarmente controllati per assicurarsi della rispettiva affidabilità. Ciascun utente dovrebbe essere formato in modo tale da saper testare in maniera sicura l'interruttore GFCI o RCD associato all'impianto idromassaggio. Tali interruttori sono provvisti di un apposito pulsante TEST o RESET che consente all'utente di controllarne il buon funzionamento.

**Cambia acqua:** può apparire regolarmente, ovvero ogni 90 giorni. Cambiare regolarmente l'acqua della vasca idromassaggio per mantenere sia il corretto equilibrio chimico che le condizioni igieniche pertinenti.

**Pulisci copertura:** può apparire regolarmente, ovvero ogni 180 giorni. Le coperture in vinile vanno pulite e tenute con cura per garantire la lunga durata della vasca.

**Prenditi cura del legno:** può apparire regolarmente, ovvero ogni 180 giorni. Gli arredi e i bordi in legno vanno puliti e tenuti con cura secondo le istruzioni del produttore se si vuole prolungare al massimo la durata della vasca.

**Cambia filtro:** può apparire regolarmente, ovvero ogni 365 giorni. Sostituire talvolta i filtri per mantenere un buon funzionamento e delle condizioni igieniche adeguate della vasca.

**Cambia UV:** può apparire regolarmente. Cambiare l'UV secondo le istruzioni del produttore.

**Verifica ozono:** può apparire regolarmente. Controllare il generatore di ozono secondo le istruzioni del produttore. Check-up.

### 3.4. MASSAGGIO FLESSIBILE

Premere il pulsante sul pannello principale per accendere la pompa che eroga acqua alle valvole sequenziali. Non appena accesa la pompa, si accende anche il sequenziatore di terapia aprendo tutte le valvole.

Sul display LCD del pannello laterale superiore del sequenziatore di terapia appare quindi per un momento uno "0" e, successivamente, due trattini. Ciò significa che al sistema arriva corrente e che tutte le valvole sono aperte, ma l'impianto non è stato ancora "acceso" per attivare il funzionamento in sequenza.



Premere una sola volta il pulsante ON/OFF. Sul display LCD appare quindi "ON". Ciò significa che il sistema è stato attivato per il funzionamento in sequenza e non è stata apportata alcuna modifica al funzionamento.



Per avviare un programma in sequenza, premere una volta il pulsante "Program". Sul display LCD appare per un momento "P2" e poi si alterneranno le scritte "P2" e "S1". A questo punto, il sistema esegue il programma 2 e il funzionamento in sequenza si avvia alla velocità 1 (velocità 1 è il valore predeterminato per la velocità di sequenza).







































Per cambiare programma premere il pulsante "Program" e sfogliare i diversi programmi. Sul display LCD appare momentaneamente il programma successivo selezionato ("P3", "P4", "P5", ecc.) e quindi, in maniera alternata, il programma selezionato e la velocità di sequenza "S1", come indicato sopra.

Per cambiare la velocità di sequenza premere una volta il pulsante "Speed". Sul display LCD appare momentaneamente la velocità di sequenza successiva selezionata ("S1", "S2", "S3", ecc.) e quindi, in maniera alternata, il programma e la velocità di sequenza attuali.



Per interrompere la sequenza di terapia premere il pulsante "Pause". In questo modo, il sequenziatore rimane nella modalità attuale fino a che non si ripreme il pulsante "Pause" e si riprende la sequenza. Sul display LCD appare momentaneamente "PA" e poi in maniera alternata "PA" e il numero di programma attuale.

## PROGRAMMI

Program No.	Valve Sequence
<b>P1</b> Default	V1  V2  V3  V4 
<b>P2</b>	V1  V2  V3  V4 
<b>P3</b>	V1  V2  V3  V4 
<b>P4</b>	V1  V2  V3  V4 
<b>P5</b>	V1  V2  V3  V4 
<b>P6</b>	V1  V2  V3  V4 
<b>P7</b>	V1  V2  V3  V4 
<b>P8</b>	V1  V2  V3  V4 
<b>P9</b> Random	V1  V2  V3  V4 

### 3.5. FUNZIONAMENTO DEI JET

I jet di acqua forniscono un getto di idroterapia a pressione. Si tratta di un circuito chiuso, dove l'acqua viene assorbita mediante 1 o 2 pompe (a seconda del modello dello Spa) attraverso gli scarichi e portata ai diversi jet.

L'effetto di idromassaggio è provocato nel getto, quando si mescola l'acqua del circuito con aria dell'esterno, in un effetto chiamato Venturi.

Per regolare la quantità di aria immessa dai jet, basterà far girare le leve delle prese d'aria (Venturi) nel seguente modo:



Ciascuna presa d'aria aziona un determinato gruppo di jet.

I jet possono anche regolare l'intensità della portata, aprendo e chiudendo il passaggio dell'acqua. Per questo, procedere nel seguente modo:



#### **ATTENZIONE!**

Non cercate di forzare il movimento dell'anello esterno del jet, perché può provocare un cattivo funzionamento dello stesso.

### 3.6. CONTROLLI DELLO SWIMSPA

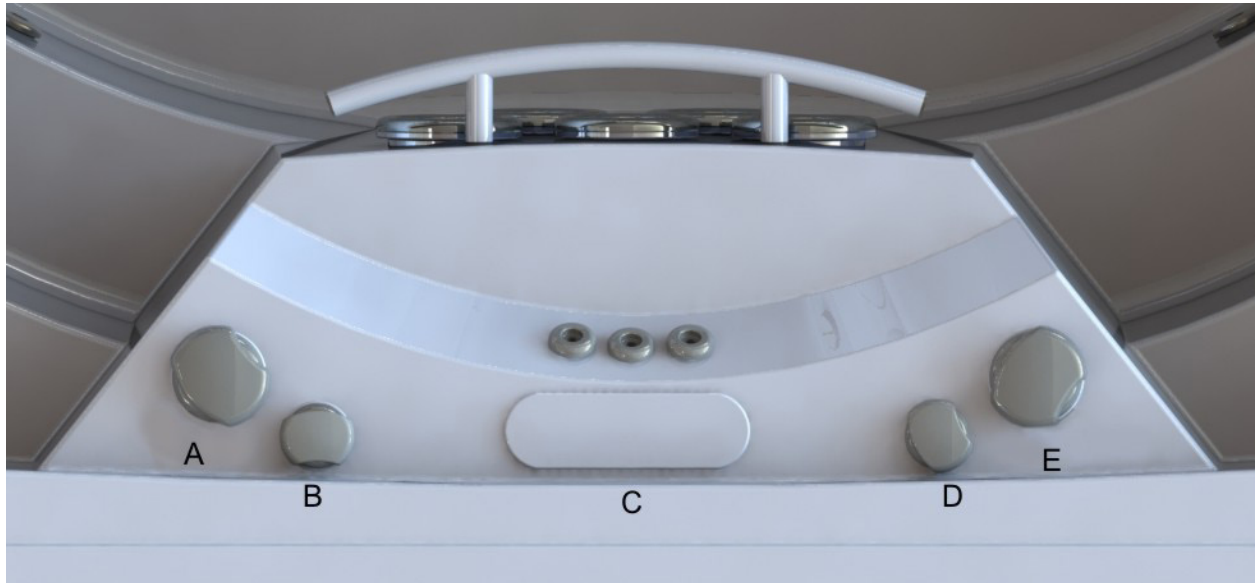

#### **A – Controllo controcorrente**

Con questo controllo si potrà selezionare la potenza degli jets controcorrente inferiori e quelli per il massaggio.

#### **B – Controllo delle fontane**

Con questo dispositivo si potrà controllare la portata delle fontane. Le fontane funzionano solo se il ciclo di filtraggio è attivato o se lo spa si sta riscaldando.

#### **C – Pannello di controllo principale**

Con questo pannello si possono mettere I marcia o spegnere gli jets, la pompa a soffio (opzionale), la luce e si può programmare la temperatura.

#### **D – Controllo dell'aria**

Per mezzo di questo controllo si potrà selezionare la quantità d'aria che debba essere iniettata attraverso gli jets controcorrente, con la possibilità di aumentarne o diminuirne la potenza.

#### **E – Controllo controcorrente**

Con questo controllo si potrà selezionare la potenza degli jets di controcorrente superiori e del massaggio.

### 3.7. PROTECCIÓN ANTICONGELACIÓN

Nel caso in cui i sensori di temperatura rilevino una discesa della temperatura sotto i 6.7°C la resistenza e la pompa di filtraggio si collegano automaticamente per evitare il congelamento dell'acqua e i danni che potrebbero verificarsi nello Spa.

L'impianto rimarrà collegato per 4 minuti dopo un aumento di temperatura al di sopra dei 7.2°C.

In ambienti più freddi si può aggiungere un sensore di temperatura addizionale per evitare congelamenti non rilevati dai sensori standard.

Se in questa situazione la pompa non dovesse funzionare, svuotare lo Spa e mettersi in contatto con il proprio distributore autorizzato o con il servizio di assistenza tecnica.

### 3.8. AROMATERAPIA

Il sistema AROMATHERAPY offre al cliente un mare di sensazioni attraverso l'aroma scelto diffuso attraverso il circuito di massaggio ad aria.

Il sistema AROMATHERAPY non lascia alcun tipo di residuo nell'acqua, come invece avviene con gli oli convenzionali che finiscono per sporcare l'acqua provocando sensazioni sgradevoli e ostruendo il filtro della cartuccia.

Il suo funzionamento è semplice come del resto la sua manutenzione: basta inserire una delle ricariche di AROMATHERAPY nel serbatoio situato nella superficie esterna della Spa e, una volta chiuso il rispettivo coperchio, azionare il circuito dell'aria.

Il sistema non ammette ricariche di qualsiasi tipo (ad es. non è possibile aggiungere nessun liquido), inoltre occorre sempre attenersi alle ricariche descritte nel catalogo.

**N.B.: NON LASCIARE SCOPERTO IL SERBATOIO DELL'AROMA. POTREBBERO PENETRARVI ACQUA O ALTRI LIQUIDI, DANNEGGIANDO LA POMPA DELL'ARIA.**

### 3.9. AUDIO

Per la pulizia di stereo e altoparlanti evitare di utilizzare acqua ad alta pressione, come lavaggi ad alta pressione o mediante il getto di un tubo flessibile dell'acqua.

A seconda dell'attrezzatura in dotazione con la Spa:

#### 3.9.1. AUDIO BLUETOOTH

Il sistema è costituito da un subwoofer e da due altoparlanti strategicamente integrati nel mobile. Grazie a questo sistema è possibile collegare i propri dispositivi mobili alla Spa.

Sincronizzazione con il dispositivo Bluetooth

1. Accendere il dispositivo Bluetooth.
2. Selezionare "AV ACUÁTICO" nell'elenco di dispositivi collegabili (non è necessario inserire alcuna password).

Per ulteriori informazioni consultare: BLUETOOTH-SOUND-SYSTEM-MANUAL.pdf - (CD)

#### 3.9.2. SURROUND BLUETOOTH AUDIO

Il sistema è fornito in dotazione con un subwoofer e quattro altoparlanti. Tramite Bluetooth è possibile collegare il dispositivo al proprio tablet o Smartphone. Inoltre, è possibile ascoltare le proprie stazioni radio preferite AM/FM e collegare un ingresso ausiliario o USB. Sullo schermo LED appare ciò che si sta ascoltando.

#### Funcionamiento del Bluetooth



Per poter trasmettere musica è necessario che il proprio dispositivo integri la funzione di Bluetooth.

**A/** Per collegare il proprio dispositivo Bluetooth premere il pulsante "Mode" sullo stereo fino a che non appaia BT MUSIC.

**B/** Successivamente, andare alle impostazioni del dispositivo Bluetooth e attivare l'opzione Bluetooth ("ON").



**C/** Selezionare la voce “INFINITY” che appare sul dispositivo abilitato per Bluetooth (se il sistema richiedesse una password inserire il codice “1234”). Se lo stereo non si collegasse immediatamente premere “BAND”. In questo modo, il processo di collegamento dovrebbe completarsi. Un segnale acustico ad alta frequenza indica l’avvenuto collegamento! Inoltre, sul display appare “CONN ON” (collegamento avvenuto correttamente).

**D/** Per scollegare il dispositivo premere il pulsante “A.PS”. Sul display appare “DISCONN” a conferma dell’avvenuto scollegamento. Per ulteriori informazioni consultare: BLUETOOTH-SURROUND-SOUND-MANUAL.pdf - (CD)

## 4. ISTRUZIONI PER LA MANUTENZIONE DELLO SPA

Le Spa sono costruite con la massima qualità e con i materiali disponibili sul mercato che presentano la maggiore durata. Una corretta manutenzione e cura faciliteranno la lunga durata della Vostra SPA e dei suoi componenti.

### 4.1. RICAMBIO DELL'ACQUA NELLO SPA

Per cambiare l'acqua dello Spa seguire i seguenti punti:

- Scollegare l'apparecchiatura elettrica e mettere la leva dell'interruttore del differenziale (installato all'entrata generale della casa) in posizione *OFF*.
- Localizzare la valvola di scarico (vedi sezione Scarico dello Spa) e girare la manopola rossa della valvola affinché rimanga in posizione *APERTA*. In questo modo lo Spa si svuoterà per gravità attraverso lo scarico generale.
- Una volta che lo Spa è vuota, ispezionare l'acrilico e pulirlo se necessario (vedi sezione 4.3. *Manutenzione dell'acrilico*). Riportare di nuovo la valvola di scarico in posizione *CHIUSA*.
- Riempire lo Spa con acqua pulita (vedi sezione Riempimento dello Spa).

### 4.2. MANUTENZIONE DEI FILTRI



Si consiglia di controllare periodicamente lo stato della cartuccia del filtro. Se lo sporco è osservato, deve essere pulito o sostituito.

Ricordate che un filtro intasato produce un calo del flusso d'acqua, può causare un malfunzionamento della Spa.

La Spa dovrebbe operare sempre con il pre filtro e cartuccia filtro posizionato correttamente. Mai posto oggetti che potrebbero ostruire l'ingresso del filtro

Tutti i centri termali includono un filtro che può essere telescopico, skimmer pressione o solo skimmer. Controllare il tipo di filtro spa e seguire le istruzioni.



Telescopico



Pressione + Skimmer



Skimmer

### Pulizia del filtro telescopico:

1. Scollegare le apparecchiature elettriche. Differenziale in posizione *OFF*.
2. Svitare la parte superiore del filtro.
3. Rimuovere la cartuccia.
4. Pulire la cartuccia con acqua a bassa pressione.

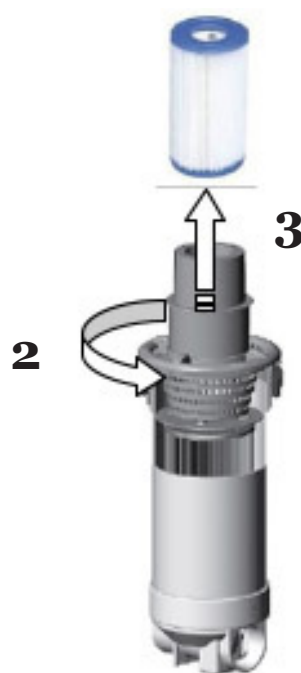

### Pulizia del filtro pressione:

1. Scollegare le apparecchiature elettriche. Differenziale in posizione *OFF*.
2. Svitare le 2 viti nella parte superiore del filtro.
3. Sbloccare e svitare la parte superiore del filtro.
4. Rimuovere la cartuccia.
5. Pulire la cartuccia con acqua a bassa pressione.

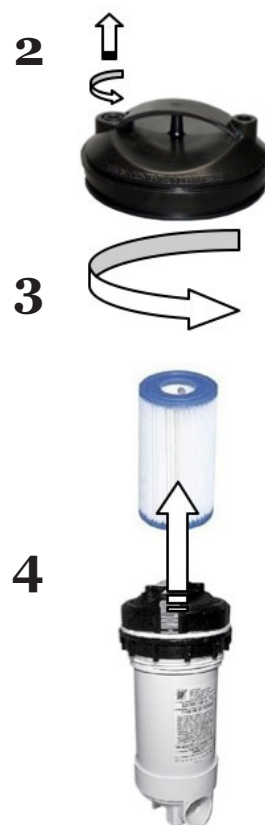

**Pulizia del filtro skimmer:**

1. Scollegare le apparecchiature elettriche. Differenziale in posizione *OFF*.
2. Tirare la parte superiore dello skimmer.
3. Rimuovere la cartuccia.
4. Pulire la cartuccia con acqua a bassa pressione.



Ricordo tutti i passaggi e chiudere la valvola per evitare danni alle Terme o a se stesso.

**4.3. MANUTENZIONE DELL'ACRILICO**

Cura facile per un elegante superficie:

- Utilizzare detersivi comuni per uso generale. Per la cura e la pulizia normale, utilizzare un panno morbido o una spugna con un po' di sapone e acqua. Sciacquare bene e asciugare con un panno asciutto e pulito. Se si utilizza un detersivo per la casa, si prega di assicurarsi che sia indicato per superfici acriliche da parte del produttore.
- Mai usare detersivi abrasivi.
- Non permettere la superficie acrilica di entrare in contatto con chetoni o esteri, come acetone, acetati (come solventi per unghie, smalto per unghie o sostanze di lavaggio a secco) o qualsiasi solvente organico con il cloro, vernici, benzina, solventi aromatici, ecc
- Rimuovere la polvere, macchie e sporco secco con un panno morbido, umido.
- Pulire le macchie di grasso, olio, vernice e inchiostro con alcol isopropilico e asciugare con un panno asciutto e pulito. • Evitare di usare rasoi o qualsiasi altro tipo di strumento affilato che potrebbero graffiare la superficie. Piccoli graffi possono essere rimossi mediante l'applicazione di un sottile strato di vernice automobilistica e leggermente lucidatura con un panno pulito.
- Una volta alla settimana, pulire l'area della Spa che non è subacqueo con uno smalto di qualità per Terme.



Ricordate di non lasciare mai lo Spa senza copertura, vuoto ed esposto al sole dato che potrebbe subire danni non coperti da garanzia.

#### 4.4. MANUTENZIONE DEL FARETTO

L'unica manutenzione del faretto è il cambio della lampada. Per sostituire la lampada, seguire i passi indicati di seguito:



**ATTENZIONE! - PERICOLO DI SCARICA ELETTRICA!**

Assicurarsi che allo Spa non arrivi corrente elettrica.

Prima di effettuare qualsiasi manipolazione verificare che il faretto NON riceva tensione.

Non installare in nessun caso le lampade senza lente frontale

Per assicurarsi della perfetta tenuta stagna si deve pulire la sede della guarnizione piatta del vetro oppure sostituirla se si notano delle deformazioni permanenti o qualche taglietto.

A seconda del modello di faretto dello Spa, il cambio della lampadina dovrà essere effettuato nella seguente maniera:

Senza svuotare l'acqua dello Spa:

- Smontare il pannello laterale di legno dal lato dove è montato il faretto dello Spa, utilizzando un cacciavite stecker medio.
- Per sostituire la lampadina, girare il cappuccio portalampada nero verso sinistra, estrarlo dalla sua sede e sostituire la lampadina.
- Una volta sostituita la lampadina difettosa con una nuova, rimontare il portalampade nella sua sede e montare di nuovo il pannello laterale di legno dello Spa.

#### 4.5. MANUTENZIONE IN PERIODI DI NON UTILIZZO O DI ASSENZA

##### PERIODI BREVI (3-5 GIORNI)

- Regolare il pH e trattare l'acqua (vedi sezione *Manutenzione dell'acqua*).
- Coprire lo Spa.
- Al rientro, regolare di nuovo il pH e trattare di nuovo l'acqua.

##### PERIODI LUNGHİ (5-14 GIORNI)

- Programmare la temperatura al suo livello più basso.
- Regolare il pH e trattare l'acqua (vedi sezione *Manutenzione dell'acqua*).
- Coprire lo Spa.
- Al rientro, riprogrammare la temperatura desiderata, regolare di nuovo il pH e trattare di nuovo l'acqua.

##### PREPARAZIONE PER IL PERIODO INVERNALE

In caso di non utilizzo dello Spa durante i periodi invernali o per periodi prolungati si devono effettuare le seguenti operazioni:

- Scollegare l'apparecchiatura elettrica, mettere la leva dell'interruttore del differenziale in posizione *OFF*.
- Localizzare la valvola di scarico (vedi sezione Scarico dello Spa) e girare la manopola rossa della valvola affinché rimanga in posizione APERTA. In questo modo lo Spa si svuoterà per gravità attraverso lo scarico generale.
- Lasciare la valvola di scarico aperta.
- Estrarre dal filtro la/le cartuccia/e filtranti (vedi sezione *Manutenzione del filtro* e conservare in luogo asciutto.
- Pulire ed asciugare lo Spa.
- Coprire lo Spa.

**Recuerde que el vaciado del spa no es completo.**

**Para largos periodos de inactividad y especialmente en invierno elimine el agua estancada en los asientos y en el fondo del spa con una esponja.**

**Los restos de agua de las tuberías se pueden aspirar a través de las boquillas de agua y aire con una bomba aspirante para líquidos.**

**Es necesario también vaciar las bombas a través del tapón de drenaje.**



No se debe dejar el Spa con agua, y sin conexión eléctrica en el exterior a temperaturas inferiores a 4°C, pues se podrían congelar las tuberías y dañar el Spa.

## 5. MANUTENZIONE DELL'ACQUA

La manutenzione dell'acqua è una delle sezioni a cui l'utente deve prestare maggiore attenzione, in quanto è molto importante. Questa manutenzione dipenderà dal contenuto minerale dell'acqua utilizzata, dalla frequenza di utilizzo dello Spa e dal numero di persone che la utilizzano.

Esistono tre punti fondamentali per la manutenzione dell'acqua:

- FILTRAGGIO DELL'ACQUA
- ANALISI CHIMICA E CONTROLLO DEL PH
- DISINFEZIONE DELL'ACQUA

### 5.1. SICUREZZA NELL'USO DEI PRODOTTI CHIMICI

Prima di utilizzare un qualsiasi prodotto chimico, leggere attentamente le istruzioni d'uso riportate sull'etichetta del prodotto.



#### ATTENZIONE

- Si consiglia che sia sempre la stessa persona ad utilizzare i prodotti chimici. Mantenere questi prodotti fuori dalla portata dei bambini.
- Versare in acqua le quantità esatte specificate, né in eccesso né in difetto.
- Mantenere le confezioni chiuse in luoghi asciutti e ben areati.
- Non inalare i prodotti chimici, né lasciare che entrino in contatto con occhi, naso o bocca. Lavarsi le mani dopo il loro uso.
- Seguire le indicazioni di emergenza riportate sull'etichetta del prodotto, in caso di incidente o ingestione dello stesso
- Non fumare mentre si maneggiano questi prodotti. Possono essere infiammabili.
- Non immagazzinare questi prodotti nel mobile dello Spa
- Non mescolare i prodotti tra di loro. Aggiungere nell'acqua prima uno e poi l'altro per evitare possibili reazioni tra di loro.
- Non buttare i prodotti chimici nell'acqua mentre ci sono persone all'interno dello Spa.

## 5.2. PROGRAMMA DI MANUTENZIONE DELL'ACQUA DELLO SPA

Tutti I prodotti chimici: bromo in pastiglie, alghicida, anti-calcare e riduttore di pH devono essere versati in un dosatore galleggiante (non fornito), con la pompa dei getti in funzione e per un minimo di dieci minuti.

## 5.3. REGOLAZIONE DEL pH

Si raccomanda un indice di pH compreso tra i 7,2 e 7,6.

Il livello di pH misura l'acidità e l'alcalinità: valori superiori a 7 sono alcalini, inferiori a 7 sono acidi.



E' molto importante mantenere un corretto livello di pH sia per il buon funzionamento del disinfettante che per evitare corrosioni o incrostazioni nello Spa. Un livello non adeguato di pH può provocare danni che in nessun caso saranno coperti dalla garanzia dello Spa.

- Se il livello di pH è molto basso, gli effetti sono i seguenti:
  - Il disinfettante si scioglierà rapidamente
  - L'apparecchiatura dello Spa può iniziare a presentare corrosione
  - L'acqua può iniziare a produrre irritazioni nei bagnanti
  
- Se il livello di pH è molto elevato, gli effetti sono i seguenti:
  - Il disinfettante è meno efficace
  - Appariranno incrostazioni sull'acrilico e sull'apparecchiatura.
  - L'acqua può diventare torbida
  - I pori della cartuccia filtrante possono ostruirsi.

Verificare quotidianamente il pH dell'acqua con il kit di analisi del pH. (Non fornito)

Se il pH è superiore agli indici, utilizzare PH MINOR SPA. Attendere due ore prima di rifare il test del pH.

Se il pH è inferiore agli indici, utilizzare PH MAJOR SPA. Attendere due ore prima di rifare il test del pH.

Se l'indice del pH è conforme ai valori di cui sopra, passare al seguente punto.

Quando l'indice del pH è regolato ai valori sopra riportati procedere con il punto successivo.



#### 5.4. DISINFEZIONE DELL'ACQUA

La disinfezione dell'acqua è di somma importanza per distruggere alghe, batteri ed organismi che possono crescere nell'acqua. Al contrario un'azione disinfettante eccessiva può produrre irritazioni alla pelle e agli occhi.

Il disinfettante adeguato per l'acqua dello Spa è il BROMO IN PASTIGLIE. Questo prodotto si mette nel prefiltro e si scioglie gradualmente.

Verificare quotidianamente il livello di bromo residuo utilizzando il kit di analisi del bromo.

Si consiglia un livello di bromo residuo tra i 2,2 e i 3,3 ppm.

#### 5.5. USO DI PRODOTTI SPECIALI

Oltre ai prodotti per mantenere il pH e il livello del disinfettante, ne esistono altri, formulati espressamente per essere usati nelle SPA, i quali aiutano a mantenere l'acqua e l'apparecchiatura in condizioni perfette.

- **ANTICALCARE-SPA:** Evita la precipitazione dei sali di calcio (incrostazioni), soprattutto in acqua dure. Questo prodotto si aggiunge settimanalmente ed ogni volta che si cambia l'acqua.
- **ALGHICIDA-SPA:** Questo alghicida previene la crescita di alghe nell'acqua dello Spa. Questo prodotto viene aggiunto settimanalmente e ogni volta che si cambia l'acqua.
- **ANTISCHIUMOGENO-SPA:** Spesso a causa dell'agitazione dell'acqua e dei grassi presenti nell'acqua si forma della schiuma. Quando si osserva una presenza importante di schiuma nell'acqua bisogna eliminarla con il prodotto anti-schiumogeno-SPA.
- **SGRASSANTE-SPA:** Per eliminare gli aloni di sporczia e grassi che si formano sulle pareti dello Spa. Per utilizzare questo prodotto si consiglia di svuotare lo Spa dall'acqua ed applicare il prodotto sgrassante sulle zone da pulire utilizzando una spugna. Successivamente sciacquare con molta acqua.

#### 5.6. GENERATORE DIOZONO (Per Spas dotate di questa opzione)

El ozono, O<sub>3</sub>, es un compuesto químico de carácter oxidante y muy eficaz en la desinfección del agua. Su principal ventaja es que no deja residuos químicos y es inodoro.

La capacidad desinfectante se basa en su potencial oxidante, el cual, conduce a la eliminación de la materia orgánica que pudiese haber en el agua.

Para producir el ozono se cuenta con un ozonizador, que, mediante electricidad, produce iones de ozono a partir del oxígeno ambiente, este proceso se produce automáticamente y el producto generado se inyecta por las boquillas de retorno de filtración; de modo que no es necesaria la acción de ningún mecanismo por parte del usuario para su generación.

El agua es recogida por el rebosadero, los sumideros o el skimmer, por la absorción que ejerce la bomba de filtración.

Seguidamente, pasa por el intercambiador de calor y en la salida de éste se le inyecta el ozono. El agua se distribuye por el retorno de filtración.

El tratamiento con ozono no excluye el uso de otros productos químicos como Bromo o Cloro.

El ozono se considera un proceso complementario a los anteriores, reduciendo, de esta forma, el consumo de Bromo o Cloro.

## 5.7. GUIDA RAPIDA DI APPLICAZIONE DEI PRODOTTI CHIMICI

	Motivo del suo uso	Quantità per m <sup>3</sup> di acqua	Frequenza di uso
<b>pH Minor Spa</b>	Aggiungere nel caso in cui il test del pH è superiore ai valori accettabili (7,2-7,6 ppm).	Aggiungere secondo le raccomandazioni del fabbricante del prodotto chimico.	Analizzare quotidianamente il pH con il test di pH.
<b>pH Major Spa</b>	Aggiungere nel caso in cui il test del pH è inferiore ai valori accettabili (7,2-7,6 ppm).	Aggiungere secondo le raccomandazioni del fabbricante del prodotto chimico.	Analizzare quotidianamente il pH con il test di pH.
<b>Bromo in pastiglie</b>	Aggiungere nel caso in cui il test del bromo è superiore ai valori accettabili (3-5 ppm).	Aggiungere secondo le raccomandazioni del fabbricante del prodotto chimico.	Analizzare quotidianamente il bromo con il test del bromo.
<b>Anticalcare</b>	Evitare precipitazioni dei sali di calcio (incrostazioni).	Aggiungere secondo le raccomandazioni del fabbricante del prodotto chimico.	Una volta alla settimana ed ogni volta che si cambia l'acqua.
<b>Alghicida spa</b>	Prevenire la crescita delle alghe nell'acqua.	Aggiungere secondo le raccomandazioni del fabbricante del prodotto chimico.	Una volta alla settimana ed ogni volta che si cambia l'acqua.
<b>Sgrassante</b>	Eliminare gli aloni di sporcizia sulle pareti dello Spa.	Sfregare con una spugna e sciacquare successivamente con abbondante acqua.	Quando si osserva sporcizia sulle pareti dello Spa.
<b>Antischiumogeno</b>	Presenza della schiuma nell'acqua.	Aggiungere secondo le raccomandazioni del fabbricante del prodotto chimico.	Quando si osserva sporcizia sulle pareti dello Spa.

## 6. RICICLAGGIO E PROTEZIONE DELL'AMBIENTE



Lo Spa è dotato di materiale elettrico e/o elettronico, quindi al termine della sua vita utile deve essere adeguatamente trattato come un residuo speciale.

Mettersi in contatto con le autorità locali per conoscere il procedimento di raccolta e di trattamento dei residui con materiale elettrico ed elettronico.

## 7. DICHIAZIONE DI CONFORMITÀ



**IBERSPA, S.L.**  
Avda. Pla d'Urgell, 2-8  
25200 Cervera (Lleida)  
SPAIN

ES PRODUCTOS: NL PRODUKTEN:  
EN PRODUCTS: DA PRODUKTER:  
DE PRODUKTE: S PRODUKTER:  
FR PRODUITS: FI TOUTTEET:  
IT PRODOTTI: N PRODUKTER:  
PT PRODUTOS: GR ΠΡΟΪΟΝΤΑ:

**SPAS CON MUEBLE  
SPAS IN WOOD  
CLADDING**

**ES - DECLARACION DE CONFORMIDAD**

Los productos arriba mencionados se hallan conformes a : Directiva 2014/30/UE (Compatibilidad Electromagnética), Directiva 2014/35/UE (Baja Tensión) y la Norma Europea EN 60335-1:2012+AC+A11 - EN 60335-2 -60 : 2005+A1+A11+A12+A2

**NL - CONFORMITEITSVERKLARING**

Bovenstaande producten voldoen aan de veiligheidsvoorschriften van de Richtlijn Electromagnetische compatibiliteit 2014/30/UE, laagspannings richtlijn 2014/35/UE en aan de Europese norm EN 60335-1:2012+AC+A11 - EN 60335-2 -60 : 2005+A1+A11+A12+A2

**EN - EVIDENCE OF CONFORMITY**

The products listed above are in compliance with : 2014/30/UE (Electromagnetic Compatibility), Directive 2014/35/UE (Low Voltage) and with the European Standard EN 60335-1:2012+AC+A11 - EN 60335-2 -60 : 2005+A1+A11+A12+A2

**DA - FÖRSÄKRAM OM ÖVERENSSTÄMMELSE**

Ovansända produkter är i överensstämmelse med : Direktiv 2014/30/UE (Elektromagnetisk kompatibilitet), Direktiv 2014/35/UE (Lågspänning) och med Europeisk Standard EN 60335-1:2012+AC+A11 - EN 60335-2 -60 : 2005+A1+A11+A12+A2

**DE - KONFORMITÄTSEKTLÄRUNG**

Die oben angeführten Produkte entsprechen den Sicherheitbestimmungen der Richtlinien der Elektromagnetischen Verträglichkeit 2014/30/UE, der Niederspannungs Richtlinien 2014/35/UE, und der europäischen Vorschrift EN 60335-1:2012+AC+A11 - EN 60335-2 -60 : 2005+A1+A11+A12+A2

**S - OVERENSSTEMMELESESERKLØRING**

Ovenstående produkter oppfyller betingelsene elektromagnetiskdirektiv 2014/30/UE, lavspenningsdirektiv 2014/35/UE, og Europeisk Standard EN 60335-1:2012 - EN 60335-2 -60 : 2005+A1+A11+A12+A2

**FR - DECLARATION CONFORMITÉ**

Les produits mentionnés ci-dessus sont conformes aux : Directive Compatibilité Electromagnétique 2014/30/UE, Directive Basse Tension 2014/35/UE et à la Norme Européenne EN 60335-1:2012+AC+A11 - EN 60335-2 -60 : 2005+A1+A11+A12+A2

**FI - OVERENSSTEMMELESESERKØRING**

De ovennævnte varer er i overensstemmelse med : Direktiv- 2014/30/UE (Elektromagnetisk forenelighed), Direktiv- 2014/35/UE (Lavspænding) og i overensstemmelse med den europæiske standard EN 60335-1:2012+AC+A11 - EN 60335-2 -60 : 2005+A1+A11+A12+A2

**IT - DICHIAZIONE DI CONFORMITÀ**

I prodotti su elencati sono conformi alle seguenti : Directiva 2014/30/UE (Compatibilità elettromagnetica), Directiva 2014/35/UE (Bassa Tensione) e alla Norma Europea EN 60335-1:2012+AC+A11 - EN 60335-2 -60 : 2005+A1+A11+A12+A2

**N - VAKUUTUS YHDENMUKAISUUDESTA**

Yllämainitut tuotteet ovat yhdenmukaisia direktiivin 2014/30/UE (Elektromagneettinen yhdenmukaisuus), direktiivin 2014/35/UE (Matalajännite) sekä eurooppalaisen standardin EN 60335-1:2012 - EN 60335-2 -60 : 2005+A1+A11+A12+A2

**PT - DECLARAÇÃO DE CONFORMIDADE**

Os produtos acima mencionado estão conforme a : Directiva 2014/30/UE (Compatibilidade Electromagnética), Directiva 2014/35/UE (Baixa tensão) e a Norma Europeia EN 60335-1:2012+AC+A11 - EN 60335-2 -60 : 2005+A1+A11+A12+A2

**GR - ΑΦΑΩΣΗ ΣΥΜΒΑΤΟΤΗΤΑΣ**

Τα παραπάνω προϊόντα είναι σύμφωνα με την Οδηγία 2014/30/ΕΕ, (Ηλεκτρομαγνητικής Συμβατότητας) την Οδηγία 2014/35/ΕΥ (Χαμηλής Τάσης) και με τον Ευρωπαϊκό Κανονισμό EN 60335-1:2012+AC+A11 - EN 60335-2 -60 : 2005+A1+A11+A12+A2

Firma/Cargo :

Signature/Qualification :

Unterschrift/Qualifizierung :

Signature/Qualification :

Firma/Qualifica :

Assinatura/Título :

Handtekening/Hoedanigheid :

Namnteckning/Befattning :

Underskrift/Stilling :

Signatur/Tilstand :

Allekirjoitus/Virka-asema :

Υπογραφή/Θεση:

Gerente de Iberspa, S.L. P.P.  
Manager of Iberspa, S.L. by proxy

# ÍNDICE

<b>1. INFORMAÇÕES GERAIS</b> .....	174
<b>2. ADVERTÊNCIAS DE SEGURANÇA</b> .....	174
2.1. GENERALIDADES .....	174
2.2. ADVERTÊNCIAS NOS TRABALHOS DE MANUTENÇÃO .....	175
2.3. ADVERTÊNCIAS PARA O USO DO SPA .....	175
2.4. EVITAR O RISCO DE HIPERTERMIA .....	177
<b>3. UTILIZAÇÃO DO SPA</b> .....	178
3.1. SISTEMAS E EQUIPAMENTO .....	178
3.2. SISTEMA DE CONTROLE .....	180
3.2.1. ARRANQUE INICIAL.....	180
3.2.2. CONTROLO E PROGRAMAÇÃO .....	180
3.2.3. CICLOS DE FILTRAÇÃO PREDEFINIDOS .....	181
3.2.4. MENSAGENS DE DIAGNÓSTICO .....	181
3.3. ECRÃ TÁTIL PROGRAMÁVEL WI-FI .....	182
3.3.1. INÍCIO .....	182
3.3.2. ECRÃ PRINCIPAL .....	182
3.3.3. PANTALLA DE CONFIGURACIÓN .....	182
3.3.4. MENSAJES DE ERROR .....	187
3.4. MASSAGEM FLEXÍVEL .....	190
3.5. FUNCIONAMENTO DOS JETS .....	192
3.6. CONTROLOS DO SWIMSPA .....	193
3.7. PROTECÇÃO CONTRA CONGELAÇÃO .....	193
3.8. AROMATERAPIA .....	194
3.9. ÁUDIO .....	194
3.9.1. ÁUDIO BLUETOOTH .....	194
3.9.2. ÁUDIO SURROUND BLUETOOTH .....	194
<b>4. INSTRUÇÕES PARA A MANUTENÇÃO DO SPA</b> .....	196
4.1. RENOVAÇÃO DA ÁGUA DO SPA .....	196
4.2. MANUTENÇÃO DO FILTRO .....	196
4.3. MANUTENÇÃO DO ACRÍLICO .....	198
4.4. MANTENIMIENTO DEL FOCO .....	199

4.5. MANUTENÇÃO EM PERÍODOS FORA DE USO .....	200
<b>5. MANUTENÇÃO DA ÁGUA .....</b>	<b>201</b>
5.1. SEGURANÇA NO USO DE PRODUTOS QUÍMICOS .....	201
5.2. PROGRAMA DE MANUTENÇÃO DA ÁGUA DO SPA .....	202
5.3. AJUSTE DO pH .....	202
5.4. DESINFECÇÃO DA ÁGUA .....	203
5.5. USO DE PRODUTOS ESPECIAIS .....	203
5.6. GERADOR DE OZONO (SÓ PARA SPASCOMESTA OPÇÃO) .....	203
5.7. GUIA RÁPIDO DE APLICAÇÃO DOS PRODUTOS QUÍMICOS .....	204
<b>6. RECICLAGEM E MEIO AMBIENTE .....</b>	<b>204</b>
<b>7. DECLARAÇÃO DE CONFORMIDADE .....</b>	<b>205</b>



#### **IMPORTANTE**

Este manual de instruções contém informações fundamentais sobre as medidas de segurança que devem ser tomadas ao realizar a instalação e a colocação em serviço. Por isso, é imprescindível que tanto o Instalador como o Utilizador leiam as instruções antes de efectuar a montagem e a colocação em funcionamento.

## 1. INFORMAÇÕES GERAIS

Este manual contém toda a informação necessária para poder gozar plenamente do seu Spa. Deve ler com atenção todos os pontos que apresentamos abaixo. Além disso, deve ler o manual de instalação fornecido com este manual.

Se tiver alguma pergunta ou dúvida sobre o funcionamento ou a manutenção deste produto, contacte com o distribuidor da sua zona. Eles são profissionais especializados com conhecimentos que o ajudarão a desfrutar deste produto.

Guarde este manual num local seguro, já que lhe será de grande utilidade.



### IMPORTANTE

O fabricante reserva-se o direito de modificar parte dos design ou das características sem aviso prévio e sem incorrer em qualquer obrigação.  
Este Spa foi projectado e concebido única e exclusivamente para uso privado, o uso público do Spa anulará a garantia.

## 2. ADVERTÊNCIAS DE SEGURANÇA

### 2.1. GENERALIDADES

- Deve-se evitar entrar em contacto com a tensão eléctrica.
- Devem-se respeitar as normas vigentes para a prevenção de acidentes.
- Qualquer modificação que se pretenda efectuar no equipamento exige a autorização prévia do fabricante. As peças sobresselentes originais e os acessórios autorizados pelo fabricante servem para garantir uma maior segurança. O fabricante do equipamento declina qualquer responsabilidade pelos danos derivados do uso de peças sobresselentes ou acessórios não autorizados.
- O utilizador deve assegurar-se de que as operações de montagem e manutenção sejam efectuadas por pessoas adultas qualificadas, as quais deverão ter lido previamente com atenção as instruções de instalação e serviço.
- ATENÇÃO – É imprescindível realizar a ligação à tomada de terra. O circuito de ligação à terra do edifício deve estar sempre em perfeitas condições para garantir a segurança do utilizador do Spa. Se tiver alguma dúvida a esse respeito, mande revisar o circuito de ligação à terra por pessoal devidamente qualificado. O fabricante não se responsabiliza pelos possíveis danos ou prejuízos resultantes de uma manutenção inadequada do circuito de ligação à terra.
- ATENÇÃO – É imprescindível que o proprietário do Spa teste e restabeleça o interruptor diferencial regularmente para verificar se funciona correctamente. É aconselhável realizar esta operação no mínimo uma vez por mês. • O fabricante não se responsabilizará por quaisquer danos resultantes da montagem de acessórios não autorizados, bem como pelos danos resultantes de uma manipulação indevida por pessoal não qualificado. Contacte o seu distribuidor autorizado ou o serviço de assistência técnica se tiver alguma dúvida ou necessidade de ajuda técnica.
- Durante o funcionamento algumas partes do equipamento estão submetidas a voltagens eléctricas perigosas. Antes de realizar qualquer trabalho nos respectivos elementos ou nos equipamentos

ligados a eles, é imprescindível desligá-los da rede de alimentação eléctrica e desactivar os dispositivos de arranque.

- A segurança no funcionamento da máquina só é garantida com o respectivo cumprimento e respeito do disposto nas instruções de instalação e serviço.
- Os valores-limite que aparecem no quadro eléctrico não devem ser ultrapassados em nenhuma hipótese.
- Em caso de funcionamento defeituoso ou avaria, dirija-se ao Serviço de Assistência Técnica do fabricante ou do representante mais próximo.
- A esse respeito, devem-se cumprir as normas vigentes em cada país.
- Este equipamento apresenta risco de inundação. Deve ser instalado numa zona preparada para recolher e drenar toda a água que possa ser derramada (tanto por baixo como à volta) durante o uso do Spa ou devido a possíveis fugas em qualquer dos circuitos. (Ver Garantia)
- A instalação do Spa deverá obedecer sempre as normas em vigor aplicáveis em cada país. Em especial, as relativas à segurança eléctrica.
- O equipamento deve ser instalado num espaço devidamente preparado e de fácil acesso a todos os componentes do Spa. A garantia não cobrirá os trabalhos de pedreiro necessários para a instalação ou substituição do produto. (Ver Garantia).



#### IMPORTANTE

O fabricante não se responsabiliza em nenhuma circunstância por quaisquer avarias ou danos resultantes da instalação do Spa num ambiente inadequado ou do uso indevido do mesmo.

## 2.2. ADVERTÊNCIAS NOS TRABALHOS DE MANUTENÇÃO

- Antes de realizar qualquer intervenção de manutenção eléctrica ou mecânica, assegure-se de que a máquina esteja desligada da rede de alimentação eléctrica e os dispositivos de colocação em funcionamento bloqueados.
- Não manipule o equipamento com os pés molhados.

## 2.3. ADVERTÊNCIAS PARA O USO DO SPA

- Este aparelho pode ser utilizado por crianças com mais de 8 anos de idade e por pessoas com capacidades físicas, sensoriais ou mentais reduzidas, ou por pessoas sem experiência e conhecimentos, caso sejam supervisionadas ou se receberem instruções relativas à utilização do aparelho de forma segura e compreenderem os riscos envolvidos.

- As crianças não devem brincar com o aparelho.
- A limpeza e a manutenção não devem ser feitas por crianças sem supervisão.
- Extreme as precauções prevendo um acesso não autorizado de crianças no Spa. Para evitar acidentes, assegure-se de que as crianças estejam sempre sob a vigilância de um adulto. Não deixe nunca as crianças sozinhas dentro do Spa. Controle a entrada e a saída do Spa para evitar possíveis escorregões nas superfícies molhadas.
- Não permita a entrada no Spa de pessoas com objectos metálicos ou afiados que possam danificar a superfície do acrílico.
- Evite que os banhistas tenham acesso às partes eléctricas do Spa.
- Não ligue o equipamento sem água no interior do Spa.
- Não utilize aparelhos eléctricos ou electrónicos dentro do Spa.
- Não coloque animais dentro do Spa.
- Não encha o Spa com nenhum tipo de líquido que não seja água potável.
- Não encha o Spa directamente com água quente (máximo 35°C), deixe a água aquecer por si só. De contrário, pode danificar as sondas de temperatura (ver *Regulação da Temperatura*).
- Não utilize o Spa imediatamente depois de ter realizado exercício físico intenso.
- Não utilize o Spa se tiver alguma doença contagiosa, ou durante os 14 dias seguintes de ter passado por alguma doença contagiosa.
- Para assegurar a máxima segurança no banho, todos os nossos Spas utilizam bombas concebidas para aspirar a água a partir de ralos anti-vórtice de segurança situados no chão do Spa. Tenha a precaução de não permitir que os ralos sejam obstruídos por qualquer objecto ou pelos próprios banhistas (roupas, cabelos, extremidades inferiores, etc.). Por razões de segurança, permaneça sempre com a cabeça fora do Spa para evitar o risco de afogamento accidental. Não utilize o Spa se os ralos estiverem partidos, danificados ou desmontados, uma vez que, para além de danificar o Spa, correrá o risco de afogamento.
- Os apoios de cabeça do Spa são de espuma sintética, material que pode sofrer degradação com concentrações elevadas de bromo ou cloro ou com níveis baixos de pH. Assegure-se de que os apoios de cabeça não estejam mergulhados total ou parcialmente na água quando estiver a administrar os produtos químicos. Se necessário, retire o apoio de cabeça até que os níveis dos produtos químicos tenham estabilizado. Os danos resultantes de uma utilização incorrecta não são cobertos pela garantia do produto.
- O Spa dispõe de uma cobertura concebida para proteger a superfície acrílica do Spa contra os raios solares quando o Spa não está a ser utilizado. Esta cobertura ajudará a conservar o calor da água do Spa.
- O aparelho deve ser alimentado através de um dispositivo de corrente residual (RCD), cuja corrente de corte máxima não deverá exceder os 30 mA.
- O chão deverá ser capaz de suportar o peso previsto.





A tampa é projetada para proteger o spa, para não suportar o peso.  
Nem mesmo água ou neve.  
Não coloque objetos sobre a tampa  
Não permita que pessoas ou animais se na capa  
Periodicamente remover a neve para evitar o acúmulo.



#### **IMPORTANTE**

É necessário realizar uma boa desinfecção da água antes de utilizar o Spa, especialmente se o Spa tiver ficado fora de uso durante algum tempo, com ou sem água no seu interior. Em períodos fora de uso, os eventuais restos de água estagnada presentes no Spa podem provocar a proliferação de microorganismos potencialmente perigosos para a saúde. Portanto, desinfecte o Spa da forma indicada neste manual, assegurando-se de que os parâmetros de pH e desinfectante são os adequados.

#### **IMPORTANTE**

OS DEPÓSITOS DE COMPENSAÇÃO DOS SPAS TRANSBORDANTES PRIVATIVOS TÊM UMA CAPACIDADE LIMITADA.  
PODEM ALBERGAR 280 LITROS DE ÁGUA, O QUE É EQUIVALENTE A 4 PESSOAS PARCIALMENTE SUBMERGIDAS.

## **2.4. EVITAR O RISCO DE HIPERTERMIA**

- O contacto directo com a água quente durante um período de tempo prolongado pode produzir HIPERTERMIA. Isto ocorre quando a temperatura interna do nosso corpo ultrapassa a temperatura corporal normal de 36,5 °C. Não é aconselhável prolongar o banho por mais do 15 minutos.
- Os sintomas da hipertermia são uma queda brusca da tensão arterial e, conseqüentemente, uma sensação de tontura com a possibilidade de desfalecimento.
- A água do Spa não deve passar nunca dos 40°C.
- Temperaturas da água entre 37 °C e 40 °C são consideradas seguras para pessoas adultas que não apresentam problemas de saúde. Temperaturas inferiores são recomendadas para a maioria das pessoas e para as crianças.



O CONSUMO DE ÁLCOOL, DROGAS OU MEDICAMENTOS PODE AUMENTAR O RISCO DE HIPERTERMIA.

NÃO É RECOMENDÁVEL QUE MULHERES EM ESTADO DE GESTAÇÃO, PESSOAS COM PRESSÃO ARTERIAL ELEVADA, DOENÇAS CARDÍACAS, DIABETES OU QUE ESTEJAM A SER TRATADAS COM MEDICAMENTOS UTILIZEM O SPA.  
CONSULTE UM MÉDICO

### 3. UTILIZAÇÃO DO SPA



#### PERIGO DE DESCARGA ELÉCTRICA

O spa não contém peças que possam ser reparadas pelo próprio utilizador. Não tente reparar este controlo. Entre em contacto com o seu vendedor para solicitar assistência técnica.

Não ligue a luz com o Spa vazio. A lâmpada fundir-se-á por falta de arrefecimento. O seu spa foi desenhado para utilização privativa e funcionamento descontínuo. Não se recomenda realizar mais de 2 sessões de massagem de 15 minutos por dia. Siga todas as instruções relativas à ligação eléctrica oferecidas neste manual. A instalação deve ser efectuada por um electricista autorizado.

#### 3.1. SISTEMAS E EQUIPAMENTO

O seu spa está equipado com um sistema de controlo electrónico que lhe permite regular a temperatura da água, escolher o ciclo de filtração que melhor se adapte às suas necessidades e accionar as bombas de massagem e a bomba de impulsão de ar. Permitir-lhe-á também ligar e alterar a cor e a sequência da iluminação do seu spa.

De acordo com o nível de equipamento, o seu spa estará equipado com um dos seguintes sistemas:



VL600S

Bomba 2 velocidade  
Aquecedor  
Projector



VL600S

Bomba de filtração  
Bomba de massagem  
Bomba Turbofan  
Aquecedor  
Projector(es)



**VL600S**

Bomba de filtração  
2 Bombas de massagem  
Aquecedor  
Projector(es)



**VL700S**

Bomba de filtração  
2 Bombas de massagem  
Aquecedor  
Projector(es)



**VL700S**

Bomba de filtração  
Bomba de massagem  
Aquecedor  
Projector(es)



**VL700S**

Bomba de filtração  
Bomba de massagem  
Aquecedor  
Bomba Turbofan  
Projector(es)



**Ecrã Tátil**

Ecrã Tátil

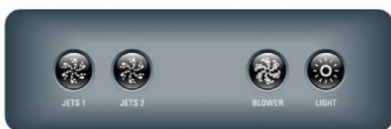

**AUX**

2 Bombas de massagem +  
Bomba Turbofan + Projector(es)



**AUX**

3 Bombas de massagem + Projector(es)



**Massagem Flexível**

Massagem Flexível  
*(Apenas para spas com  
massagem flexível)*

### 3.2. SISTEMA DE CONTROLE

(Esta seção é somente para spas equipados com este sistema de controle (VL600s, VL700s, AUX)

#### 3.2.1. ARRANQUE INICIAL

Uma vez activado, o seu spa começará a funcionar no modo de Iniciação "**Pr**". Concluída o modo de Iniciação, carregue no/os botões "Jets" várias vezes e certifique-se de que nenhuma bomba contém ar. O modo de Iniciação dura menos de 5 minutos. Carregue no botão "Warm" ou "Cool" para sair do modo de Iniciação. Uma vez concluído o período de funcionamento no modo de Iniciação, o spa passará a funcionar no modo padrão (Ver secção Mode/Prog).

No caso das operações que requerem uma sequência de diversos botões, deve-se ter em conta que é possível que o sistema não registre os comandos se os botões forem pressionados muito rapidamente.

#### 3.2.2. CONTROLO E PROGRAMAÇÃO



##### Controlo da temperatura (80°F-104°F/26,0°C-40,0°C)

O visor mostra constantemente a última temperatura registada da água.

A temperatura actual da água que aparece no visor só será válida após um funcionamento da bomba de, pelo menos, 2 minutos.

Para que o visor mostre a temperatura programada, carregue no botão "Warm" ou "Cool" apenas uma vez. Para alterar a temperatura programada, carregue repetidamente em um dos botões de temperatura até chegar à temperatura desejada. Depois de 3 segundos sem pressionar nenhum botão, o visor mostrará a temperatura actual do spa.



##### Jets 1 / Jets 2 (\*) / Blower (\*)

(\*) Apenas disponível em alguns modelos.

Carregue no botão correspondente para activar ou desactivar a bomba. A bomba desactiva-se depois de 15 minutos.



##### Light (Luz) / Cromoterapia / Environmental Lighting System

Carregue no botão "Light" para activar a luz do spa. Desactiva-se depois de 4 horas.

Nos modelos equipados com um projector de cromoterapia ou com sistema de iluminação ambiental, o utilizador pode fazer o(s) projector(es) mudarem de sequência e cor carregando rapidamente no botão "Light".



##### Mode / Prog

Para aceder aos diferentes modos de operação, o utilizador deve carregar no botão "Warm" ou "Cool" e, em seguida, em "Mode/Prog".

- O modo de operação Padrão (**Standard**) mantém a temperatura programada. Quando o utilizador passar para o modo padrão, no visor aparecerá momentaneamente a mensagem "**Std**".
- O modo de operação Económico (**Economy**) aquece o spa até à temperatura programada apenas

durante os ciclos de filtração. A mensagem “**Ecn**” aparecerá no visor quando a temperatura da água não for a temperatura actual e alternará com a temperatura da água quando a bomba estiver em funcionamento.

- O modo de operação Espera (**Sleep**) aquece o spa até 20°F (10°C) abaixo da temperatura programada apenas durante os ciclos de filtração. A mensagem “**Slp**” aparecerá no visor quando a temperatura da água não for a temperatura actual e alternará com a temperatura actual da água quando a bomba estiver em funcionamento

### 3.2.3. CICLOS DE FILTRAÇÃO PREDEFINIDOS

A duração da filtração pode ser programada por 2 (“**FIL2**”), 4 (“**FIL4**”), 6 (“**FIL6**”) ou 8 horas (“**FIL8**”) ou para uma filtração contínua (“**FILC**”). O tempo de filtração predeterminado é de 2 horas.

Para programar, carregue no botão “Warm” ou “Cool” e, em seguida, carregue em “Jets 1”. Carregue no botão “Warm” ou “Cool” para ajustar a programação.

Carregue em “Jets 1” para sair do sistema de programação.

O primeiro ciclo de filtração inicia-se 6 minutos depois da activação do spa. O segundo ciclo de filtração inicia-se 12 horas mais tarde.

Para fazer o ciclo de filtração iniciar em uma hora determinada, desligue o spa da tomada e ligue-o na hora desejada.

### 3.2.4. MENSAGENS DE DIAGNÓSTICO

Mensagem	Significado	Acção Requerida
	O visor não mostra nenhuma mensagem. Interrompeu-se o fornecimento de energia ao spa.	O painel de controlo não funcionará até que não se restabeleça o fornecimento de energia ao spa. As configurações do spa manter-se-ão até ao próximo arranque.
--	Não se conhece a temperatura.	Depois de a bomba funcionar durante 2 minutos, a temperatura actual da água aparecerá no visor.
<b>OHH</b>	Reaquecimento. O spa está desactivado. Um dos sensores detectou que a temperatura do aquecedor é de 118°F/47,8°C.	<b>NÃO ENTRE NA ÁGUA.</b> Remova a cobertura do spa e deixe a água arrefecer. Após o arrefecimento do aquecedor, restabeleça o sistema carregando em qualquer botão. Se o spa não se restabelecer, corte o fornecimento de energia ao spa e entre em contacto com o vendedor ou um fornecedor de serviços de manutenção
<b>OHS</b>	Reaquecimento. O spa está desactivado. Um dos sensores detectou que a temperatura da água é de 110°F/43,5°C.	<b>NÃO ENTRE NA ÁGUA.</b> Remova a cobertura do spa e deixe a água arrefecer. Ao atingir uma temperatura de 107°F/41,7°C, o spa restabelece-se automaticamente. Se o spa não se restabelecer, corte o fornecimento de energia ao spa e entre em contacto com um fornecedor de serviços de manutenção.
<b>SnA</b>	O spa está desactivado.* O sensor ligado à tomada do sensor “A” não está a funcionar.	Se o problema persistir, entre em contacto com o vendedor ou um fornecedor de serviços de manutenção. (A mensagem pode aparecer temporariamente em condições de reaquecimento).
<b>Snb</b>	O spa está desactivado.* O sensor ligado à tomada do sensor “B” não está a funcionar.	Se o problema persistir, entre em contacto com o vendedor ou um fornecedor de serviços de manutenção. (A mensagem pode aparecer temporariamente em condições de reaquecimento).
<b>SnS</b>	Os sensores estão desequilibrados. Se a mensagem está a alternar com a leitura da temperatura do spa, pode-se tratar de uma condição temporária. Se apenas aparece esta mensagem de forma intermitente, o spa está desactivado.*	Se o problema persistir, entre em contacto com o vendedor ou um fornecedor de serviços de manutenção.

<b>HFL</b>	Registou-se uma diferença substancial de temperatura entre os sensores. Isto poderia indicar um problema de fluxo.	Se o nível da água for normal, verifique se as bombas estão totalmente enchidas. Se o problema persistir, entre em contacto com o vendedor ou um fornecedor de serviços de manutenção.
<b>LF</b>	Problemas persistentes de baixo fluxo. (Aparecerá na quinta vez que se visualiza a mensagem HFL em um período de 24 horas). O aquecedor está desactivado mas as outras funções do spa continuam a operar normalmente.	Siga as instruções indicadas para a mensagem HFL. A capacidade de aquecimento do spa não se restabelecerá automaticamente; pode carregar em qualquer botão para restabelecer o sistema.
<b>dr</b>	Possivelmente seja devido a um nível de água inapropriado, fluxo insuficiente ou bolhas de ar no aquecedor. O spa fica desactivado por 15 minutos.	Se o nível da água for normal, verifique se as bombas estão totalmente enchidas. Carregue em qualquer botão para restabelecer o spa. Esta mensagem será restabelecida em 15 minutos. Se o problema persistir, entre em contacto com o vendedor ou um fornecedor de serviços de manutenção.
<b>dry</b>	Nível de água inapropriado no aquecedor. (Aparecerá na terceira vez que se visualiza a mensagem dr). O spa está desactivado.	Siga as instruções indicadas para a mensagem dr. O spa não se restabelecerá automaticamente. Carregue em qualquer botão para restabelecer o spa manualmente
<b>ICE</b>	Detectou-se uma condição potencial de congelação.	Não é necessário realizar nenhuma acção. Todas as unidades que integram o spa serão activadas de forma automática independentemente da condição do spa. O spa manter-se-á activado durante 4 minutos depois de os sensores detectarem que a temperatura do spa atingiu 45°F/7,2°C ou uma temperatura mais alta. Pode-se adicionar um sensor de congelação opcional para conferir uma protecção adicional contra condições extremas de congelação. Recomenda-se a utilização de sensores de congelação auxiliares em climas mais frios. Verifique os pormenores com o seu vendedor.

### 3.3. ECRÃ TÁTIL PROGRAMÁVEL WI-FI

(Esta secção é somente para spas equipados com este sistema de controlo)

#### 3.3.1. INÍCIO

Encha o spa até ao nível de funcionamento adequado. Certifique-se de abrir todas as válvulas e todos os jatos do sistema de tubagens antes de o encher, de modo a permitir a maior expulsão de ar possível da tubagem e do sistema de controlo durante o processo de enchimento.

Depois de pôr o spa em funcionamento através do painel de controlo principal, irá visualizar no painel superior uma imagem introdutória ou um ecrã de início.

#### 3.3.2. ECRÃ PRINCIPAL

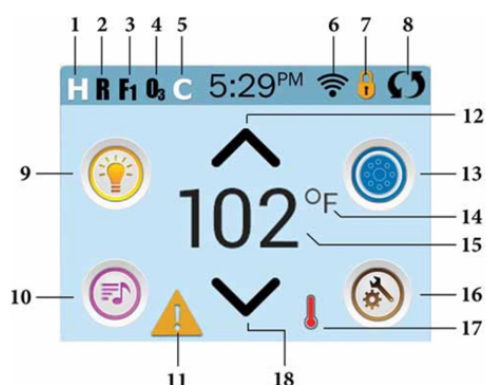

##### Descrição dos ÍCONES



1. **H** = Gama de alta temperatura. **L** = Gama de baixa temperatura.
2. **R** = Modo Preparado. **RR** = Modo Preparado e Repouso. **IR** = Modo Repouso.
3. **F1** = Modo filtro 1. **F2** = Modo filtro 2. **F+** = Modo filtros 1 e 2.
4. **O<sub>3</sub>** = Tratamento de água (Ozônio ou UV, dependendo do sistema instalado) está funcionando. Se você não vir o ícone que significa que a Desinfecção (Ozônio ou UV) está DESLIGADA.
5. **C** = Ciclo de limpeza ativado. Nota: nem todos os sistemas que podem realizar um ciclo de limpeza mostram este ícone.



6.  = O ícone Wi-Fi indica simplesmente que foi estabelecida uma ligação Wi-Fi. Não indica a intensidade do sinal. Nota: nem todos os sistemas com Wi-Fi mostram este ícone.

7. Ícone de cadeado: mostra-se para indicar que o painel está bloqueado. Para desbloquear ou bloquear uma opção ou o painel, primeiro, prima o ícone correspondente no ecrã de bloqueio, depois prima a palavra “Lock” durante mais de 5 segundos até o texto e o ícone apresentarem um estado diferente do inicial.

Podem-se visualizar dois ícones de cadeado diferentes na barra de título na maioria dos ecrãs. Um cadeado alto e fino  , que indica que as opções estão bloqueadas. Mostra-se nos ecrãs afetados pelo bloqueio das opções. E um ícone de cadeado normal  , que indica que o painel está bloqueado. Se as opções e o painel estiverem simultaneamente bloqueados, irá visualizar apenas o cadeado de bloqueio do painel, já que o bloqueio das opções é irrelevante nesse caso. Quando o painel estiver bloqueado, o ecrã de opções só mostrará os itens não afetados por esse bloqueio (informação do sistema e ecrãs de bloqueio).

8.  = Inverter (ou rodar) o ecrã.

9.  = A luz está acesa.  = A luz está apagada.  = A luz está desativada.

10.  = A música está ligada.  = A música está desligada.  = A música está desativada.

*Nota: Em todos os spas o ícone de música está desativado*

11. Indicador de mensagens pendentes:

O indicador de mensagens pendentes irá mostrar um dos seguintes ícones:

 = Erro fatal (o spa não pode funcionar enquanto não for solucionado)

 = Erro normal ou aviso



 = Lembrete

 = Mensagem informativa





Algumas mensagens incluirão o texto “Solicitar assistência”, já que será necessário solicitar assistência técnica para resolver o problema. Se o painel estiver bloqueado e aparecer uma mensagem de aviso, irá visualizar o ecrã de desbloqueio antes de poder eliminar a mensagem. Ao premir o Ícone de Erro/Aviso/Lembrete/Informação no Ecrã de Mensagens irá visualizar o Ecrã de Informação do Sistema para poder resolver o problema através do telefone ou com um técnico para melhor entender a situação. Ao sair do Ecrã de Informação do Sistema irá voltar ao Ecrã de Mensagens onde estava anteriormente.

12. Aumentar a temperatura definida.

13.  = Ícone de Controlo do Equipamento do Spa. Irá visualizar o ecrã onde poderá controlar os jatos, a bomba ou qualquer outro equipamento do spa. Enquanto se encontrar no Ecrã do Equipamento do Spa, poderá premir uma vez o botão Jatos para uma velocidade reduzida e novamente para uma velocidade elevada.  = O jato está desligado. Indica se a bomba se encontra ou não em funcionamento.

14. Indica se a temperatura se mostra em  = Fahrenheit ou  = Celsius.

15. Temperatura da água atual.

16. Ícone de opções.  = As opções estão ativadas.  = As opções estão desativadas (quando estiver acionado um bloqueio). Leva-o até ao Ecrã de Opções onde poderá ajustar todas as opções de controlo disponíveis. O mesmo se aplica ao Ecrã de Ferramentas e Ecrã de Teste (utilizados pelos técnicos do spa).

17. Indica que o aquecedor do spa está ligado.

18. Reduzir a temperatura definida.

Nota: passados 30 minutos\*, o visor entrará automaticamente em Modo Repouso, pelo que se irá desligar. Trata-se de um funcionamento normal. Toque em qualquer parte do ecrã para ativar o painel.

### 3.3.3. ECRÃ DE CONFIGURAÇÃO

#### Programação

O ecrã de configuração permite definir a configuração de toda a programação e outros comportamentos do spa. Cada um dos ícones do ecrã de configuração conduz a um ecrã diferente, no qual uma ou mais configurações podem ser visualizadas e/ou editadas.



O ícone Calor  conduz a um ecrã que permite controlar o Modo Calor e a gama de temperatura.



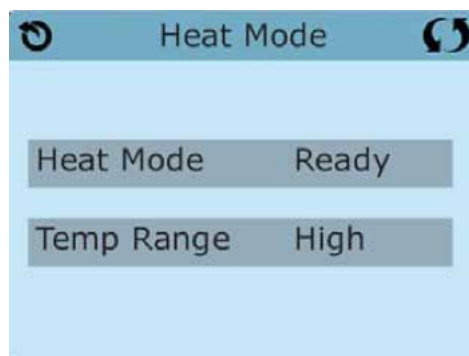

### Dupla gama de temperatura (Alta/Baixa)

Este sistema disponibiliza dois ajustes da gama de temperatura com um intervalo independente de temperaturas. Uma gama específica pode ser selecionada no ecrã de configuração e permanece visível no canto superior esquerdo do ecrã principal.

Estas gamas podem ser utilizadas de diversas formas. A gama mais comumente utilizada costuma ser as definições “Pronto a Usar” / “Férias”.

Cada gama mantém o seu próprio intervalo de temperaturas como programado pelo utente. Desta forma, quando uma gama é escolhida, o spa vai aquecer a temperatura da água conforme as definições associadas ao respetivo intervalo de temperaturas.

Gama Alta: permite definir a temperatura entre 80°F e 104°F.

Gama baixa: permite definir a temperatura entre 50°F e 99°F.

A Proteção contra Congelamento é ativada em qualquer intervalo de temperatura.

### Modo Calor – Pronto a Usar / Repouso

Para manter o spa aquecido, uma bomba faz a água circular através de um aquecedor. A bomba que realiza esta função é conhecida como a “bomba de aquecimento”.

A bomba de aquecimento pode ser uma bomba de duas velocidades (bomba 1) ou uma bomba de circulação.

Se a bomba de aquecimento é uma bomba de 2 velocidades (bomba 1), o modo Pronto a Usar fará a água circular a cada meia hora utilizando, para isto, a bomba 1 (nível baixo), com a finalidade de manter a água a uma temperatura constante e com o nível de aquecimento definido, além de atualizar o ecrã de temperatura. Isto é denominado “sequência”.

O Modo Repouso só permite o aquecimento durante os ciclos de filtração programada. No caso de que a referida sequência tenha sido executada, o indicador de temperatura poderá não mostrar a temperatura atual até que a bomba de aquecimento funcione por um minuto ou dois.

Quando a bomba de aquecimento está a funcionar automaticamente (por exemplo, para aquecer), o utente pode alternar entre as velocidades baixa e alta, mas não é possível ativar o aquecimento com a bomba desligada.

**Modo de Circulação** (consulte a página 13 relativa a Bombas, para ver outros modos de circulação).

Se o spa estiver configurado para a circulação 24H, a bomba de aquecimento geralmente funciona no modo contínuo. Com a bomba de aquecimento em funcionamento contínuo, o spa irá manter a gama de temperatura e o calor, conforme a definição do Modo Pronto a Usar, sem a realização de toda a sequência.

No Modo Repouso, o spa só irá aquecer a água para ajustar a temperatura durante os tempos

de filtração programados, mesmo que a água esteja a ser filtrada constantemente no modo de circulação 24H.

### Modo Pronto a Usar em Repouso

O modo Pronto a Usar em Repouso é visualizado no ecrã quando o spa está no Modo Repouso e o botão Jets 1 é pressionado. Quando a bomba de aquecimento está a funcionar automaticamente (por exemplo, para aquecer), o utente pode alternar entre as velocidades baixa e alta, mas não é possível ativar o aquecimento com a bomba desligada. Depois de 1 hora, o sistema voltará para o Modo Repouso. Para redefinir este modo, o utente deverá selecionar a linha Modo Calor no ecrã, como se indica aqui.

## AJUSTE DA FILTRAÇÃO

### Filtração principal

Utilizando o mesmo ajuste usado para definir o tempo, o utente pode definir a hora de início e a duração dos ciclos de filtração. Cada configuração pode ser ajustada em incrementos de 15 minutos. O painel calcula o tempo final e o utente visualiza-o automaticamente.

O ícone Filtro  no ecrã de configuração conduz a um ecrã onde o utente pode ajustar os ciclos de filtração.

### Ciclo de filtração 2 - Filtração opcional

Por definição, o Ciclo de Filtração 2 está desativado. Pressione “1” para visualizar o Filtro 1. Pressione “2” uma vez para visualizar Filtro 2. Pressione “2” novamente para ativar ou desativar o Filtro 2. Quando o Ciclo de Filtração 2 está ativado, este pode ser ajustado da mesma maneira que o Ciclo de Filtração 1. É possível realizar a sobreposição do Ciclo de Filtração 1 e do Ciclo de Filtração 2 com a finalidade de reduzir o tempo de filtração total.

### Modos da bomba de circulação

Em determinados spas, a configuração de fábrica das suas respetivas bombas de circulação permite programar a duração do ciclo de filtração. Alguns modos de circulação são pré-programados para funcionar 24 horas por dia e, portanto, não são programáveis. Consulte a documentação do fabricante do spa para obter informação pormenorizada sobre o Modo Circulação.

### Ciclos de Purga

Para manter as condições sanitárias e proteger o sistema contra o congelamento, dispositivos secundários irão limpar a água a partir de suas respetivas canalizações, sendo este procedimento executado resumidamente no início de cada ciclo de filtração. Em determinados sistemas, será executado um certo número de ciclos de purga por dia, independentemente do número diário de ciclos de filtração programado. Neste caso, os ciclos de purga podem não coincidir com o início do ciclo de filtração.

No caso de que o Ciclo de Filtração 1 esteja programado para funcionar durante 24 horas, o Ciclo de Filtração 2 somente poderá iniciar a purga quando o Ciclo de Filtração 2 tenha sido programado para atuar.

### Pormenores sobre os Ciclos de Filtração

1. El calentador siempre está en marcha durante el ciclo de filtrado\*.
2. En el modo reposo, el spa sólo calentará durante los ciclos de filtrado.
3. La purga se produce al principio de cada ciclo de filtrado

\*Por ejemplo, si su spa está configurado para filtrar 24h; por seguridad, si la temperatura de su spa supera en 3°F/1.3°C la temperatura programada, no se cortará el calentador durante los ciclos de filtrado.

## 3.3.4. MENSAGENS DE ERRO

Mensagem	Descrição	Ação a realizar
<b>A temperatura da água é desconhecida</b>		Depois de a bomba funcionar por 1 minuto, a temperatura é visualizada no ecrã.
<b>Possibilidade de congelamento</b>	Uma possibilidade de congelamento foi detetada, ou o interruptor AUX Freeze está fechado.	Todos os dispositivos de água estão ativados. Em certos casos, as bombas podem ligar e desligar e o aquecedor pode funcionar durante a proteção contra congelamento. Esta é uma mensagem operacional, mas não propriamente uma indicação de erro.
<b>A água está muito quente – M029</b>	O sistema detetou uma temperatura da água de 110°F (43,3°C) ou mais, e as funções de spa foram desativadas.	O sistema é automaticamente reiniciado quando se deteta uma temperatura da água abaixo de 108°F (42,2°C). Verifique se a bomba está a funcionar de forma extensiva ou se temperatura ambiente é elevada.
<b>O nível de água é muito baixo</b>	Esta mensagem só pode aparecer em um sistema equipado com sensor de nível de água. Aparece sempre que o nível de água é muito baixo (ou quando o sensor de nível de água está desligado).	Desaparece automaticamente quando o nível da água volta a ser o adequado. As bombas e o aquecedor são desativados quando esta mensagem aparece.
<b>O fluxo de água é baixo - M016</b>	Pode não existir um fluxo de água suficiente a circular pelo aquecedor para transportar o calor para longe do dispositivo de aquecimento.	O aquecedor reiniciará após cerca de 1 minuto. Veja: **.
<b>O fluxo de água falhou - M017</b>	Pode não existir um fluxo de água suficiente a circular pelo aquecedor para transportar o calor para longe do dispositivo de aquecimento e o aquecedor foi desligado.	Veja: **.
<b>O aquecedor pode estar seco - M028</b>	É possível que o aquecedor esteja seco ou que não exista suficiente água no aquecedor para a sua reinicialização. O spa é desativado por 15 minutos.	Veja: **.
<b>O aquecedor está seco - M027</b>	Não existe suficiente água no aquecedor para a sua reinicialização. O spa é desligado.	Depois de resolver o problema, é preciso apagar a mensagem para poder reiniciar o aquecedor. Veja: **.
<b>O aquecedor está muito quente - M030</b>	Um dos sensores de temperatura da água detetou uma temperatura de 118°F (47,8°C) no aquecedor e o spa foi desligado.	É preciso apagar a mensagem quando a temperatura da água estiver abaixo de 108°F (42,2°C). Veja: **.
<b>Verificações relativas ao fluxo</b>		Verifique se o nível de água é baixo; se existe alguma restrição que afete o fluxo de sucção; se as válvulas estão fechadas; se existe ar retido; se muitos jatos de água estão fechados, e a bomba principal.
<b>Sensores estão dessincronizados – M015</b>	Os sensores de temperatura estão dessincronizados devido a uma temperatura de 3°F.	Entre em contacto com o Serviço de Atendimento se esta mensagem não desaparecer dentro de alguns minutos.

<b>Os sensores estão dessincronizados – Entre em contacto com o Serviço de Atendimento – M026</b>	Os sensores de temperatura estão dessincronizados.	A falha descrita acima persistiu durante pelo menos 1 hora. Entre em contacto com o Serviço de Atendimento Veja: **.
<b>Falha do sensor A, Falha do Sensor B – Sensor A: M031, Sensor B: M032</b>	Falha de um sensor de temperatura ou de um sensor do circuito.	Se o problema persistir, entre em contacto com o seu fornecedor ou um técnico autorizado. Veja: **.
<b>Erros de comunicação</b>	O painel de controlo não está a receber a comunicação do sistema.	Se o problema persistir, entre em contacto com o seu fornecedor ou um técnico autorizado.
<b>Teste do software instalado</b>	O Sistema de Controlo está a funcionar com o software de teste.	Se o problema persistir, entre em contacto com o seu fornecedor ou um técnico autorizado.
<b>Falha da memória do programa – M022</b>	Falha do sistema no teste de verificação do Programa, realizado no arranque.	Isto indica um problema do firmware (operação do programa). Entre em contacto com o Serviço de Atendimento. Veja: **.
<b>É necessário redefinir as configurações (erro de memória persistente) – M021</b>		Entre em contacto com o Serviço de Atendimento se esta mensagem aparecer em mais de um arranque. Veja: **.
<b>Falha do relógio – M020</b>		Se o problema persistir, entre em contacto com o seu fornecedor ou o serviço técnico autorizado. Veja: **.
<b>Erro de configuração (o spa não será inicializado)</b>		Se o problema persistir, entre em contacto com o seu fornecedor ou um técnico autorizado.
<b>A bomba pode estar travada – M034</b>	Possível sobreaquecimento da água	DESLIGUE A ALIMENTAÇÃO DO SPA. NÃO ENTRE NA ÁGUA. Entre em contacto com o seu fornecedor ou com o Serviço de Atendimento.
<b>Falha grave – M035</b>	A bomba parece ter ficado travada quando o spa foi novamente ligado após um corte de alimentação.	NÃO ENTRE NA ÁGUA. Se o problema persistir, entre em contacto com o seu fornecedor ou um técnico autorizado.

\*\* Algumas mensagens de erro podem ser apagadas a partir do ecrã. As mensagens que podem ser apagadas aparecem com o ícone “Limpar” na parte inferior do ecrã de mensagem. Para apagar a mensagem, carregue no texto do ícone “Limpar”.

## MENSAGENS DE LEMBRETE

**Verifique o pH:** pode aparecer em uma programação regular, ou seja, a cada 7 dias. Verifique o pH utilizando um kit de teste e ajuste o pH com os produtos químicos apropriados.

**Verifique o desinfetante:** pode aparecer em uma programação regular, ou seja, a cada 7 dias. Verifique o nível de desinfetante e outro produto químico dissoluto na água utilizando um kit de teste, e ajuste com os produtos químicos apropriados.

**Limpe o filtro:** pode aparecer em uma programação regular, ou seja, a cada 30 dias. Limpe o suporte do filtro seguindo as instruções do fabricante.

**Ajuda à manutenção:** são mensagens de lembrete que podem ser suprimidas a partir do ecrã Mensagens de Lembrete. As mensagens de lembrete são definidas individualmente pelo próprio fabricante. Podem ser totalmente desativadas ou pode haver um número limitado de mensagens de lembrete para um modelo específico. A frequência de cada lembrete (ou seja, 7 dias) pode ser especificada pelo fabricante.

**Realize o teste do GFCI (ou RCD):** pode aparecer em uma programação regular, ou seja, a cada 30 dias. O GFCI ou o RCD é um dispositivo de segurança importante e deve ser testado regularmente para verificar a sua confiabilidade. Cada utente deve ser treinado para testar com segurança o GFCI ou o RCD associado à instalação da sua banheira de hidromassagem. O GFCI ou o RCD incorpora um botão de teste e de reposição a zero que permite ao utente verificar o funcionamento correto da sua instalação

**Substitua a água:** pode aparecer em uma programação regular, ou seja, a cada 90 dias. Substitua regularmente toda a água do spa para manter o equilíbrio químico apropriado e as condições sanitárias.

**Limpe a cobertura:** pode aparecer em uma programação regular, ou seja, a cada 180 dias. As coberturas fabricadas em vinil devem ser limpas e condicionadas para atingir a sua máxima vida útil.

**Trate a madeira:** pode aparecer em uma programação regular, ou seja, a cada 180 dias. Os rodapés de madeira e móveis devem ser limpos e condicionados de acordo com as instruções dos seus fabricantes para atingir a sua máxima vida útil.

**Substitua o filtro:** pode aparecer em uma programação regular, ou seja, a cada 365 dias. Os filtros devem ser substituídos ocasionalmente para manter o adequado funcionamento do spa e as condições sanitárias.

**Substitua a lâmpada ultravioleta:** pode aparecer em uma programação regular. Substitua a lâmpada ultravioleta de acordo com as instruções do fabricante.

**Verifique o ozônio:** pode aparecer em uma programação regular. Verifique o gerador de ozônio de acordo com as instruções do fabricante. Serviço de teste completo.

### 3.4. MASSAGEM FLEXÍVEL

Prima o botão no painel principal para ligar a bomba que fornece água às válvulas sequenciais. Quando a bomba receber a corrente necessária, o sequenciador de terapia entrará em funcionamento e abrirá todas as válvulas.

O visor LCD no painel superior do sequenciador de terapia irá indicar momentaneamente “o” e, depois, dois hífenes. Isto significa que o sistema dispõe de corrente e que todas as válvulas foram abertas, mas ainda não foi “ligado” para permitir a sequencialização.



Prima uma vez o botão On/Off. Irá visualizar “On” no visor LCD. O sistema foi ativado para a sequencialização, mas não se produzirão alterações no funcionamento.



Para iniciar o programa de sequencialização, prima uma vez o botão “Program”. O visor LCD irá indicar momentaneamente “P2” e, depois, “P2” alternado com “S1”. O sistema está a levar a cabo o programa 2 com uma sequencialização à velocidade 1. (A velocidade 1 é a velocidade de sequencialização predefinida.)







































Para mudar de programa, prima o botão “Program” para seleccionar o programa desejado. O visor LCD irá indicar momentaneamente o programa seleccionado seguinte, “P3”, “P4”, “P5”, etc., e depois, irá indicar alternadamente o programa seleccionado e a velocidade de sequencialização “S1”, tal como se mostra na figura acima.

Para mudar a velocidade de sequencialização, prima uma vez o botão “Speed”. O visor LCD irá indicar momentaneamente a velocidade de sequencialização seleccionada seguinte, “S1”, “S2”, “S3”, etc. e, depois, irá indicar alternadamente o programa actual e a velocidade de sequencialização, “S1”, “S2” ou “S3”, tal como se mostra na figura acima.



Poderá interromper o funcionamento em qualquer momento da sequência de terapia premindo o botão “Pause”. O sequenciador irá ficar parado até premir novamente o botão “Pause” para prosseguir com a sequência. O visor LCD irá indicar momentaneamente “PA” e, depois, “PA” com o número de programa actual.

Program No.	Valve Sequence
<p><b>P1</b> Default</p>	<p>V1 </p> <p>V2 </p> <p>V3 </p> <p>V4 </p>
<p><b>P2</b></p>	<p>V1 </p> <p>V2 </p> <p>V3 </p> <p>V4 </p>
<p><b>P3</b></p>	<p>V1 </p> <p>V2 </p> <p>V3 </p> <p>V4 </p>
<p><b>P4</b></p>	<p>V1 </p> <p>V2 </p> <p>V3 </p> <p>V4 </p>
<p><b>P5</b></p>	<p>V1 </p> <p>V2 </p> <p>V3 </p> <p>V4 </p>
<p><b>P6</b></p>	<p>V1 </p> <p>V2 </p> <p>V3 </p> <p>V4 </p>
<p><b>P7</b></p>	<p>V1 </p> <p>V2 </p> <p>V3 </p> <p>V4 </p>
<p><b>P8</b></p>	<p>V1 </p> <p>V2 </p> <p>V3 </p> <p>V4 </p>
<p><b>P9</b> Random</p>	<p>V1 </p> <p>V2 </p> <p>V3 </p> <p>V4 </p>

### 3.5. FUNCIONAMENTO DOS JETS

Os jets de água proporcionam um jacto de hidromassagem a pressão. Trata-se de um circuito fechado, onde a água é absorvida por uma ou duas bombas (dependendo do modelo do SPA) através de condutas e levada aos diferentes jets.

O efeito de hidromassagem é produzido no jet quando a água do circuito se mistura com o ar do exterior, num efeito denominado Venturi.

Para graduar a quantidade de ar impelida nos jets, basta rodar a pestana das tomadas de ar (venturis) da seguinte forma.



Cada tomada de ar acciona um determinado grupo de jets.

Os jets também podem regular a intensidade do caudal, abrindo e fechando a entrada de água. Para isso, realize os seguintes passos:



#### **ATENÇÃO!**

Não tente forçar a rotação do aro externo do jet, pois poderia prejudicar o seu funcionamento.



### 3.6. CONTROLES DE SWIMSPA

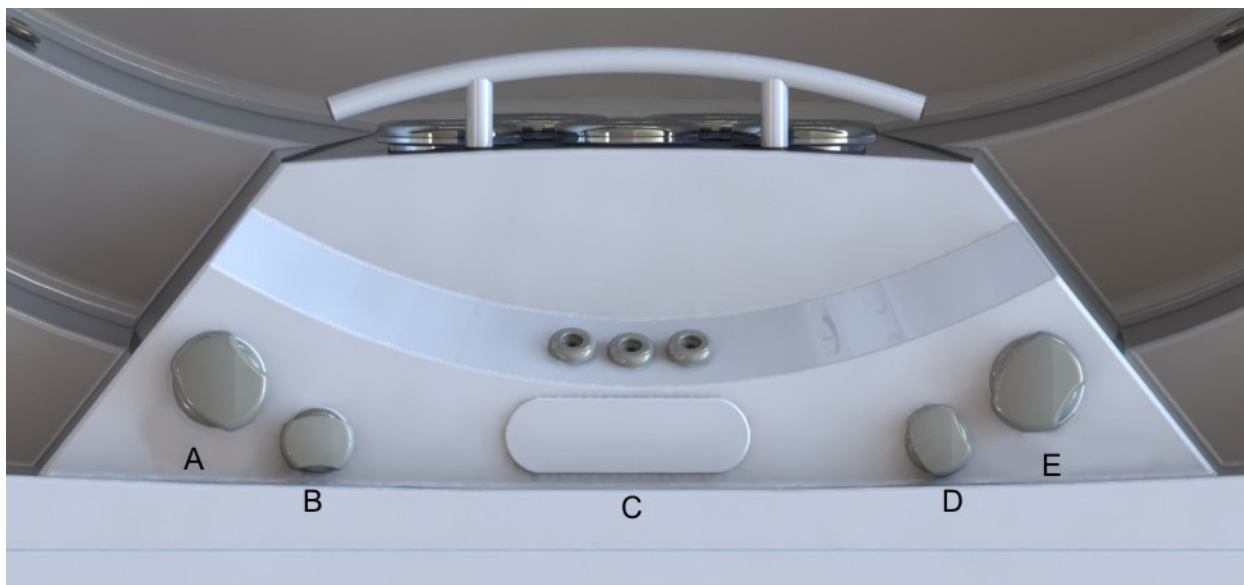

#### **A – Controlo contracorrente**

Com este controlo, poderá seleccionar a potência dos jactos contracorrente inferiores e da massagem.

#### **B – Controlo das fontes**

Com este dispositivo, poderá controlar o caudal das fontes. As fontes só funcionam quando o ciclo de filtração está activado ou quando o Spa está a aquecer.

#### **C - Painel de controlo principal**

Com este painel, pode activar ou desactivar os jactos, a bomba de ar (opcional), a luz e programar a temperatura.

#### **D – Controlo do ar**

Com este controlo, poderá seleccionar a quantidade de ar injectada através dos jactos contracorrente, podendo aumentar ou diminuir a sua potência.

#### **E - Controlo contracorrente**

Com este controlo, poderá seleccionar a potência dos jactos contracorrente superiores e da massagem

### 3.7. PROTECÇÃO CONTRA CONGELAÇÃO

Se os sensores detectarem uma queda da temperatura abaixo dos 6,7 °C, a resistência e a bomba de filtração serão activadas automaticamente para evitar a congelação da água e os consequentes danos que poderiam ser produzidos no Spa.

O equipamento continuará em funcionamento durante 4 minutos quando a temperatura voltar a atingir valores superiores aos 7,2 °C.

Em climas muito frios, poder-se-á instalar um sensor de temperatura adicional como medida de precaução para evitar congelações não detectadas pelos sensores standard.

Se a bomba não funcionar nesta situação, esvazie o Spa e consulte o Serviço de Assistência Técnica ou distribuidor autorizado.

### 3.8. AROMATERAPIA

O sistema de AROMATERAPIA oferece ao cliente um mar de sensações, introduzindo através do circuito de massagem de ar o aroma escolhido.

O sistema de AROMATERAPIA não gera qualquer tipo de resíduo na água, como acontece com os óleos convencionais, que sujam a água e podem provocar sensações desagradáveis, assim como obstruir o filtro de cartucho.

O seu funcionamento é simples e de fácil manutenção; basta introduzir uma das cargas de AROMATERAPIA no depósito que se encontra na superfície exterior do spa e, uma vez fechada a tampa, ativar o circuito de ar.

Este sistema não permite qualquer tipo de recarregamento (não é possível adicionar qualquer tipo de líquido) e devem sempre usar-se as cargas descritas no catálogo.

**NOTA: NÃO DEIXAR O DEPÓSITO DE AROMA DESTAPADO. PODERIA ENTRAR ÁGUA OU QUALQUER OUTRO LÍQUIDO, O QUE DANIFICARIA A BOMBA DE AR.**

### 3.9. ÁUDIO

Para a limpeza da aparelhagem de música e das colunas, evite limpar com água a alta pressão, como por exemplo através de lavagem a alta pressão ou com a boquilha da mangueira. Consoante o equipamento do spa:

#### 3.9.1. ÁUDIO BLUETOOTH

O sistema é composto por um subwoofer, assim como por duas colunas situadas estrategicamente no móvel. Com este sistema poderá ligar os seus dispositivos móveis ao spa.

Sincronizar com o dispositivo Bluetooth

1. Ligue o dispositivo Bluetooth.
2. Selecione 'AV AQUÁTICO' da lista de dispositivos disponíveis para acoplar (não é necessário password).

Para mais informações, consultar: [BLUETOOTH-SOUND-SYSTEM-MANUAL.pdf](#) - (CD)

#### 3.9.2. ÁUDIO SURROUND BLUETOOTH

O sistema está equipado com um subwoofer e quatro colunas. Utiliza o sistema Bluetooth para ligar a aparelhagem ao seu tablet ou smartphone. Além disso, poderá ouvir as suas emissoras favoritas AM/FM, ligar a entrada auxiliar ou USB. O ecrã LED indica-lhe o que está a ouvir.



#### Funcionamento do Bluetooth

O seu dispositivo de reprodução de música incorpora a tecnologia Bluetooth para permitir o streaming de música.

**A/** Para acoplar o seu dispositivo Bluetooth, prima o botão “Mode” na aparelhagem até aparecer a indicação BT MUSIC.

**B/** Depois, dirija-se às definições do dispositivo Bluetooth e coloque a opção Bluetooth em “on”.

**C/ SC.** Selecione a opção “INFINITY” no seu dispositivo com Bluetooth (caso lhe seja pedida uma password, deverá introduzir “1234”). Se a sua aparelhagem não efetuar imediatamente o

acoplamento, prima “BAND”. Desta forma irá permitir a conclusão do processo de acoplamento. Um sinal sonoro de alta frequência irá avisá-lo quando a ligação for bem sucedida! O visor mostrará também a indicação “CONN ON” (ligação OK).

**D/** Para desligar o seu dispositivo, prima o botão “A.PS”. Irá aparecer no visor “DISCONN”, para lhe indicar que o dispositivo se desligou corretamente.

Para mais informações, consultar: [BLUETOOTH-SURROUND-SOUND-MANUAL.pdf](#) - (CD)

## 4. INSTRUÇÕES PARA A MANUTENÇÃO DO SPA

Os Spas foram construídos com a máxima qualidade e com os materiais de maior durabilidade disponíveis. O cuidado e a manutenção correcta prolongará a vida útil do Spa e dos seus componentes.

### 4.1. RENOVAÇÃO DA ÁGUA DO SPA

Para renovar a água do Spa, realize os seguintes passos:

- Desligue o equipamento eléctrico, pestana do interruptor do diferencial (instalado na entrada geral da casa) na posição *OFF*.
- Localize a válvula de descarga (ver ponto *Esvaziamento do Spa do Manual de Instalação*) e rode a válvula até situá-la na posição *ABERTA*. O Spa será esvaziado por gravidade através da conduta geral.
- Quando o Spa estiver vazio, inspeccione o acrílico e limpe-o, se necessário (ver ponto 4.3. *Manutenção do Acrílico*). Situe a válvula de descarga novamente na posição *FECHADA*.
- Encha o Spa com água limpa (ver ponto *Enchimento do Spa do Manual de Instalação*).

### 4.2. MANUTENÇÃO DO FILTRO



É aconselhável verificar periodicamente o estado do refil do filtro. Se a sujeira é observada, ele deve ser limpo ou substituí-lo. Lembre-se que um filtro entupido produz uma queda no fluxo de água, pode causar um mau funcionamento do Spa. O Spa sempre deve operar com o pré filtro e o cartucho de filtro colocado corretamente. Nunca colocar objetos que possam obstruir a entrada do filtro.

Todos os Spas incluem um filtro. Verificar o tipo de filtro que é a Spa e siga as instruções de manutenção.



Telescópico



Pressão + Skimmer



Skimmer

**Limpeza do filtro telescópico:**

1. Desligue os aparelhos eléctricos. Diferencial na posição *OFF*.
2. Desparafuse a parte superior do filtro.
3. Remova o cartucho.
4. Limpe o cartucho com água a baixa pressão.

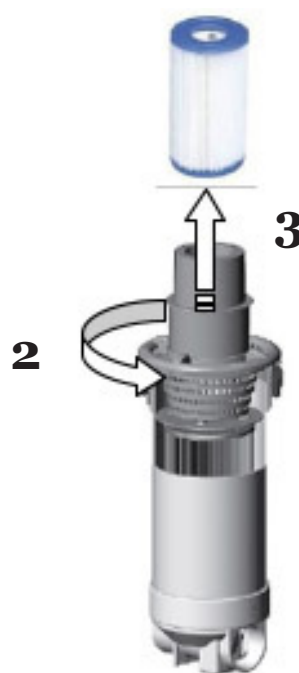
**Limpeza da pressão do filtro:**

1. Desligue os aparelhos eléctricos. Diferencial na posição *OFF*.
2. Desapertar os 2 parafusos na parte superior do filtro.
3. Abertura da fechadura e Desparafuse a parte superior do filtro.
4. Remova o cartucho.
5. Limpe o cartucho com água a baixa pressão.

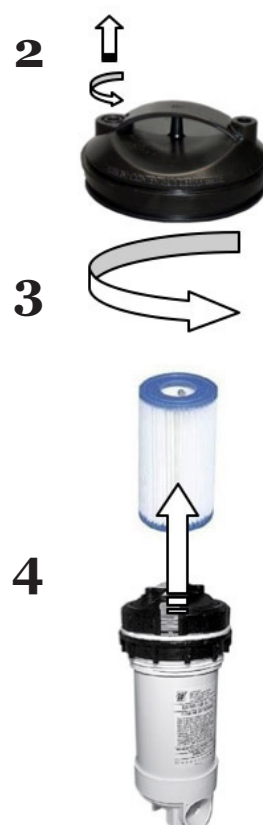

**Limpeza do filtro skimmer:**

1. Desligue os aparelhos eléctricos. Diferencial na posição *OFF*.
2. Puxe a parte superior do skimmer.
3. Remova o cartucho.
4. Limpe o cartucho com água a baixa pressão.



Lembre-se todos os passos e feche a válvula para prevenir danos ao Spa ou ao próprio.

**4.3. MANUTENÇÃO DO ACRÍLICO**

Cuidado fácil para uma superfície elegante:

- Use produtos de limpeza comuns para uso geral. Para cuidados e limpeza normais, use um pano macio ou uma esponja com um pouco de sabão e água. Enxágüe bem e seque com um pano limpo e seco. Se você estiver usando um limpador doméstico, certifique-se de que é recomendado para superfícies acrílicas pelo fabricante.
- Nunca utilize produtos de limpeza abrasivos.
- Não permitir que a superfície acrílica entre em contacto com cetonas ou ésteres tais como acetona, acetatos (tais como removedores de vernizes, vernizes para unhas ou substâncias de limpeza a seco) ou qualquer solvente orgânico com cloro, vernizes, gasolina, solventes aromáticos, etc.
- Remova o pó, manchas e sujeira seca com um pano macio e úmido.
- Limpe as manchas de gordura, óleo, tinta e tinta com álcool isopropílico e seque-as com um pano limpo e seco. • Evite usar lâminas de barbear ou qualquer outro tipo de instrumento afiado que possa arranhar a superfície. Pequenos arranhões podem ser removidos através da aplicação de uma fina camada de verniz automotivo e polimento leve com um pano limpo.
- Uma vez por semana, limpar a área do Spa que não é subaquática com um polônês de qualidade para Spas.



Lembre-se de não deixar nunca o Spa exposto ao sol descoberto e sem água, já que poderia sofrer danos que não são cobertos pela garantia.

#### 4.4. MANUTENÇÃO DO FOCO

A única manutenção do foco é a substituição da lâmpada. Para substituir a lâmpada, realize os seguintes passos:



**ADVERTÊNCIA! - PERIGO DE CHOQUE ELÉCTRICO**

Assegure-se de que o Spa não recebe corrente eléctrica.

A lâmpada nova deve ter as mesmas características que a lâmpada fornecida.

Não instale nunca lâmpadas sem lente frontal.

Para assegurar uma perfeita estanqueidade, limpe o assento da junta plana do vidro ou substitua a junta se observar alguma fissura ou deformação permanente.

A substituição da lâmpada deverá ser efectuada do seguinte modo:

Sem esvaziar a água do Spa:

- Desmonte o painel lateral de madeira do lado onde está montado o foco do Spa, utilizando uma chave de parafusos stecker média.
- Para substituir a lâmpada, rode o porta-lâmpada no sentido anti-horário e retire-o para colocar a nova lâmpada.
- Depois de substituir a lâmpada defeituosa por outra nova, monte novamente o porta-lâmpada e também o painel lateral de madeira do Spa.

Se tiver alguma dúvida sobre a operação descrita acima, contacte com o Serviço de Assistência Técnica ou distribuidor autorizado

## 4.5. MANUTENÇÃO EM PERÍODOS FORA DE USO

### AUSÊNCIAS CURTAS (3-5 DIAS)

- Ajuste o pH e trate a água (ver ponto *Manutenção da Água*).
- Cubra o Spa.
- Quando regressar, reajuste o pH e trate a água novamente.

### AUSÊNCIAS LONGAS (5-14 DIAS)

- Programe a temperatura no nível mais baixo.
- Ajuste o pH e trate a água (ver ponto *Manutenção da Água*).
- Cubra o Spa.
- Quando regressar, restabeleça a temperatura no ponto desejado, reajuste o pH e trate a água novamente.

### PREPARAÇÃO PARA O PERÍODO DE INVERNO

Em caso de não utilizar o Spa durante o Inverno ou períodos muito longos, realize as seguintes operações:

- Desligue o equipamento eléctrico, pestana do interruptor do diferencial na posição *OFF*.
- Localize a válvula de descarga (ver ponto *Esvaziamento do Spa*) e rode o manípulo vermelho até situá-lo na posição *ABERTA*. O Spa será esvaziado por gravidade através da conduta geral.
- Deixe a válvula de descarga aberta.
- Separe o/s cartucho/s filtrantes do filtro (Ver ponto *Manutenção do Filtro*) e guarde-os num local seco.
- Limpe e seque o Spa.
- Cubra o Spa

**Tenha em conta que a drenagem do spa nunca é completa.**

**Para longos períodos de inatividade e especialmente no inverno, elimine a água estancada nos assentos e no fundo do spa com uma esponja.**

**Os restos de água das canalizações podem aspirar-se através dos bocais de água e ar com uma bomba aspiradora de líquidos.**

**É preciso também esvaziar as bombas por meio da tampa de drenagem.**



Não deixe nunca o Spa ao ar livre com água e sem ligação eléctrica a temperaturas inferiores a 4 °C, uma vez que as tubagens poderiam congelar e danificar o Spa.



## 5. MANUTENÇÃO DA ÁGUA

A manutenção da água é um dos pontos de maior importância e, portanto, deverá ser tratado com a máxima atenção e cuidado. A manutenção dependerá da composição mineral da água utilizada, da frequência de uso do Spa e do número de pessoas que o utilizem.

Existem três pontos fundamentais para a manutenção da água:

- FILTRAÇÃO DA ÁGUA
- ANÁLISE QUÍMICA E CONTROLO DO PH
- DESINFECÇÃO DA ÁGUA

### 5.1. SEGURANÇA NO USO DE PRODUTOS QUÍMICOS

Antes de utilizar qualquer produto químico, leia com atenção as indicações de uso do rótulo do produto.



#### IMPORTANTE

- É recomendável que seja sempre a mesma pessoa que utilize os produtos químicos. Mantenha os produtos fora do alcance das crianças.
- Deite na água as quantidades exactas especificadas. Nem mais nem menos.
- Mantenha as embalagens fechadas, em lugares secos e bem ventilados.
- Não inale os produtos químicos nem permita que entrem em contacto com os olhos, o nariz e a boca. Lave bem as mãos depois de cada uso.
- Em caso de acidente ou ingestão, siga as indicações de emergência descritas no rótulo do produto.
- Não fume enquanto estiver a usar os produtos. Podem ser inflamáveis.
- Não guarde os produtos dentro do móvel do Spa.
- Não misture os produtos entre si. Adicione primeiro um e depois o outro directamente à água para evitar possíveis reacções.
- Não deite os produtos químicos na água quando houverem pessoas dentro do Spa.

## 5.2. PROGRAMA DE MANUTENÇÃO DA ÁGUA DO SPA

Todos os produtos químicos: Bromo em pastilhas, Algicidas, Anticalcários e redutor do pH devem ser colocados no doseador flutuante (não fornecido), com a bomba de massagem ligada no mínimo durante dez minutos.

## 5.3. AJUSTE DO pH

Recomenda-se um índice de pH entre 7,2 e 7,6.

O nível de pH mede a acidez e a alcalinidade: valores superiores a 7 são alcalinos e os inferiores a 7 são ácidos.



É importante manter um nível de pH correcto, tanto para o bom funcionamento do desinfectante como para evitar corrosões ou incrustações no Spa. Um nível de pH inadequado pode provocar danos no Spa que não serão cobertos pela garantia.

- Se o nível de pH é muito baixo, os efeitos são os seguintes:
  - O desinfectante dissipa-se rapidamente.
  - O equipamento do Spa pode começar a sofrer corrosão.
  - A água pode produzir irritações nos banhistas.
- Se o nível de pH é muito alto, os efeitos são os seguintes:
  - O desinfectante é menos eficaz.
  - Aparecem incrustações no acrílico e no equipamento.
  - A água pode tornar-se turva.
  - Os poros do cartucho filtrante podem obstruir-se

Verifique diariamente o pH da água com o estojo de análise do pH (não fornecido).

Se o pH estiver acima dos índices adequados, utilize pH MINOR SPA. Espere duas horas antes de refazer o teste do pH.

Se o pH estiver abaixo dos índices adequados, utilize pH MAJOR SPA. Espere duas horas antes de refazer o teste do pH.

Quando o índice de pH estiver ajustado aos valores indicados acima, proceda ao seguinte ponto.

## 5.4. DESINFECÇÃO DA ÁGUA

A desinfecção da água é de suma importância para destruir algas, bactérias e organismos que possam crescer na água, porém, uma acção desinfectante excessiva pode produzir irritações na pele e nos olhos.

O desinfectante adequado para a água do seu Spa é o BROMO EM PASTILHAS. Este produto deve ser colocado no pré-filtro para que se dissolva pouco a pouco.

Verifique diariamente o nível de bromo residual com o estojo de análise do Br.

Recomenda-se um nível de bromo residual entre 2,2 e 3,3 ppm.

## 5.5. USO DE PRODUTOS ESPECIAIS

Para além dos produtos para manter o pH e o nível de desinfectante, existem outros especialmente formulados para o uso em Spas que o ajudarão a manter a água e a instalação em perfeitas condições.

- **ANTICALCÁRIO-SPA:** Evita a precipitação dos sais de cálcio (incrustações) nomeadamente em águas duras. Este produto deve ser aplicado semanalmente e cada vez que se renove a água.
- **ALGICIDA-SPA:** O algicida previne o crescimento de algas na água do Spa. Este produto deve ser aplicado semanalmente e cada vez que se renove a água.
- **ANTIESPUMANTE-SPA:** A espuma forma-se com frequência devido à agitação da água e à presença de gordura. Quando observar uma quantidade importante de espuma na água, elimine-a com o Antiespumante-Spa.
- **DESENGORDURANTE-SPA:** Para eliminar as manchas de sujidade e de gordura que se formam nas paredes do Spa. Para utilizar este produto é aconselhável esvaziar o Spa e aplicar o desengordurante com uma esponja sobre as zonas a limpar. Enxaguar bem.

## 5.6. Gerador de Ozono (Só para Spas com esta opção)

Ozono,  $O_3$ , é um composto químico de carácter oxidante e muito eficaz na desinfecção da água. A sua principal vantagem é que não deixa resíduos químicos e é inodoro.

A capacidade desinfectante baseia-se no seu potencial oxidante, o qual conduz à eliminação da matéria orgânica que pudesse existir na água.

Para produzir o ozono conta-se com um ozonizador, que, mediante electricidade, produz iões de ozono a partir do oxigénio ambiente, este processo produz-se automaticamente e o produto gerado injecta-se pelas aberturas de volta de filtragem; de modo que não seja necessária a acção de nenhum mecanismo por parte do utilizador para a sua geração.

A água é recolhida pelo escoadouro, pelos drenos ou pelo skimmer, pela absorção que exerce a bomba de filtragem.

Seguidamente, passa pelo permutador de calor e na saída deste injecta-se o ozono. A água distribui-se pelo retorno da filtragem.

O tratamento com ozono não exclui o uso de outros produtos químicos como Bromo ou Cloro.

O ozono considera-se um processo complementar aos anteriores, reduzindo, desta forma, o consumo de Bromo ou Cloro.

## 5.7. GUIA RÁPIDO DE APLICAÇÃO DOS PRODUTOS QUÍMICOS

	Motivo do uso	Quantidades por m <sup>3</sup> de água	Frequência de uso
<b>pH Minor Spa</b>	Adicionar quando o teste do pH estiver acima dos valores admissíveis (7,2-7,6 ppm).	Adicionar seguindo as instruções do fabricante do produto químico.	Analisar diariamente o pH com o Teste do pH.
<b>pH Major Spa</b>	Adicionar quando o teste do pH estiver abaixo dos valores admissíveis (7,2-7,6 ppm).	Adicionar seguindo as instruções do fabricante do produto químico.	Analisar diariamente o pH com o Teste do pH.
<b>Bromo em pastilhas</b>	Adicionar quando o teste do Br estiver acima dos valores admissíveis (3-5 ppm).	Adicionar seguindo as instruções do fabricante do produto químico.	Analisar diariamente o Br com o Teste do bromo.
<b>Anticalcário</b>	Evitar a precipitação de sais de cálcio (incrustações).	Adicionar seguindo as instruções do fabricante do produto químico.	Uma vez por semana e cada vez que se renove a água.
<b>Algicida spa</b>	Prevenir o crescimento de algas na água.	Adicionar seguindo as instruções do fabricante do produto químico.	Uma vez por semana e cada vez que se renove a água.
<b>Desengordurante</b>	Eliminar manchas de sujidade nas paredes do Spa.	Esfregar com uma esponja e enxaguar bem com abundante água.	Quando observar sujidade nas paredes do Spa.
<b>Antiespumante</b>	Presença de espuma na água.	Adicionar seguindo as instruções do fabricante do produto químico.	Quando aparecer espuma na água.

## 6. RECICLAGEM E MEIO AMBIENTE



Este Spa integra material eléctrico e/ou electrónico, portanto deverá ser tratado adequadamente como um resíduo especial no fim da sua vida útil.

Contacte as autoridades locais para conhecer o procedimento de recolha e tratamento de resíduos de materiais eléctricos e electrónicos.

## 7. DECLARAÇÃO DE CONFORMIDADE



**IBERSPA, S.L.**  
Avda. Pla d'Urgell, 2-8  
25200 Cervera (Lleida)  
SPAIN

ES PRODUCTOS: NL PRODUKTEN:  
EN PRODUCTS: DA PRODUKTER:  
DE PRODUKTE: S PRODUKTER:  
FR PRODUITS: FI TOUTTEET:  
IT PRODOTTI: N PRODUKTER:  
PT PRODUTOS: GR ΠΡΟΪΟΝΤΑ:

**SPAS CON MUEBLE  
SPAS IN WOOD  
CLADDING**

**ES - DECLARACION DE CONFORMIDAD**

Los productos arriba mencionados se hallan conformes a : Directiva 2014/30/UE (Compatibilidad Electromagnética), Directiva 2014/35/UE (Baja Tensión) y la Norma Europea EN 60335-1:2012+AC+A11 - EN 60335-2 -60 : 2005+A1+A11+A12+A2

**NL - CONFORMITEITSVERKLARING**

Bovenstaande producten voldoen aan de veiligheidsvoorschriften van de Richtlijn Electromagnetische compatibiliteit 2014/30/UE, laagspannings richtlijn 2014/35/UE en aan de Europese norm EN 60335-1:2012+AC+A11 - EN 60335-2 -60 : 2005+A1+A11+A12+A2

**EN - EVIDENCE OF CONFORMITY**

The products listed above are in compliance with : 2014/30/UE (Electromagnetic Compatibility), Directive 2014/35/UE (Low Voltage) and with the European Standard EN 60335-1:2012+AC+A11 - EN 60335-2 -60 : 2005+A1+A11+A12+A2

**DA - FÖRSÄKRAM OM ÖVERENSSTÄMMELSE**

Ovansända produkter är i överensstämmelse med : Direktiv 2014/30/UE (Elektromagnetisk kompatibilitet), Direktiv 2014/35/UE (Lågspänning) och med Europeisk Standard EN 60335-1:2012+AC+A11 - EN 60335-2 -60 : 2005+A1+A11+A12+A2

**DE - KONFORMITÄTSEKTLÄRUNG**

Die oben angeführten Produkte entsprechen den Sicherheitbestimmungen der Richtlinien der Elektromagnetischen Verträglichkeit 2014/30/UE, der Niederspannungs Richtlinien 2014/35/UE, un der europäischen Vorschrift EN 60335-1:2012+AC+A11 - EN 60335-2 -60 : 2005+A1+A11+A12+A2

**S - OVERENSSTEMMELESESERKLØRING**

Ovenstående produkter oppfyller betingelsene elektromagnetiskdirektiv 2014/30/UE, lavpenningsdirektiv 2014/35/UE, og Europeisk Standard EN 60335-1:2012 - EN 60335-2 -60 : 2005+A1+A11+A12+A2

**FR - DECLARATION CONFORMITÉ**

Les produits mentionnés ci-dessus sont conformes aux : Directive Compatibilité Electromagnétique 2014/30/UE, Directive Basse Tension 2014/35/UE et à la Norme Européenne EN 60335-1:2012+AC+A11 - EN 60335-2 -60 : 2005+A1+A11+A12+A2

**FI - OVERENSSTEMMELESESERKØRING**

De ovenn/vnte varer er i overensstemmelse med : Direktiv- 2014/30/UE (Elektromagnetisk forenelighed), Direktiv- 2014/35/UE (Lavspænding) og i overensstemmelse med den europ/iske standard EN 60335-1:2012+AC+A11 - EN 60335-2 -60 : 2005+A1+A11+A12+A2

**IT - DICHIARAZIONE DI CONFORMITÀ**

I prodotti su elencati sono conformi alle seguenti : Directiva 2014/30/UE (Compatibilità elettromagnetica), Directiva 2014/35/UE (Bassa Tensione) e alla Norma Europea EN 60335-1:2012+AC+A11 - EN 60335-2 -60 : 2005+A1+A11+A12+A2

**N - VAKUUTUS YHDENMUKAISUUDESTA**

Yllämainiut tuotteet ovat yhdenmukaisia direktiivin 2014/30/UE (Elektromagneettinen yhdenmukaisuus), direktiivin 2014/35/UE (Matalajännite) sekä eurooppalaisen standardin EN 60335-1:2012 - EN 60335-2 -60 : 2005+A1+A11+A12+A2

**PT - DECLARAÇÃO DE CONFORMIDADE**

Os produtos acima mencionado estão conforme a : Directiva 2014/30/UE (Compatibilidade Electromagnética), Directiva 2014/35/UE (Baixa tensão) e a Norma Europeia EN 60335-1:2012+AC+A11 - EN 60335-2 -60 : 2005+A1+A11+A12+A2

**GR - ΑΗΛΩΣΗ ΣΥΜΒΑΤΟΤΗΤΑΣ**

Τα παραπάνω προϊόντα είναι σύμφωνα με την Οδηγία 2014/30/ΕΕ, (Ηλεκτρομαγνητικής Συμβατότητας) την Οδηγία 2014/35/ΕΥ (Χαμηλής Τάσης) και με τον Ευρωπαϊκό Κανονισμό EN 60335-1:2012+AC+A11 - EN 60335-2 -60 : 2005+A1+A11+A12+A2

Firma/Cargo :

Signature/Qualification :

Unterschrift/Qualifizierung :

Signature/Qualification :

Firma/Qualifica :

Assinatura/Título :

Handtekening/Hoedanigheid :

Namnteckning/Befattning :

Underskrift/Stilling :

Signatur/Tilstand :

Allekirjoitus/Virka-asema :

Υπογραφή/Θεση:

Gerente de Iberspa, S.L. P.P.  
Manager of Iberspa, S.L. by proxy

## INHOUD

<b>1. ALGEMENE DETAILS</b> .....	208
<b>2. VEILIGHEIDSWAARSCHUWINGEN</b> .....	208
2.1. ALGEMEEN .....	208
2.2. WAARSCHUWINGEN BETREFFENDE ONDERHOUD .....	209
2.3. WAARSCHUWINGEN BETREFFENDE HET GEBRUIK VAN DE SPA .....	209
2.4. HYPERTHERMIE VERMIJDEN .....	211
<b>3. GEBRUIK VAN DE SPA</b> .....	212
3.1. SYSTEMEN EN UITRUSTING .....	212
3.2. INITIËLE OPSTART .....	214
3.2.1. STAR-UP .....	214
3.2.2. CONTROLE EN PROGRAMMERING .....	214
3.2.3. VOORINGESTELDE FILTERCYCLI .....	215
3.2.4. FOUTBERICHTEN .....	215
3.3. PROGRAMMEERBAAR WIFI-AANRAAKSCHERM .....	216
3.3.1. START-UP .....	216
3.3.2. HET HOOFDSCHERM .....	216
3.3.3. HET INSTELLINGENSCHERM.....	218
3.3.4. FOUTMELDING .....	221
3.4. FLEXIBELE MASSAGE .....	222
3.5. JETSWERKING .....	226
3.6. STEUERUNGEN DES SWIMSPA .....	227
3.7. ANTIVRIESBESCHERMING .....	227
3.8. AROMATHERAPIE .....	228
3.9. AUDIO .....	228
3.9.1. AUDIO BLUETOOTH .....	228
3.9.2. AUDIO SURROUND BLUETOOTH .....	228
<b>4. ONDERHOUDSINSTRUCTIES VAN DE SPA</b> .....	230
4.1. HET SPAWATER VERVANGEN .....	230
4.2. ONDERHOUD VAN DE FILTER .....	230
4.3. ONDERHOUD VAN HET ACRYL .....	232

4.4. ONDERHOUD VAN HET LICHELEMENT .....	233
4.5. ONDERHOUD IN PERIODES VAN NIET-GEbruIK OF AFWEZIGHEID .....	234
<b>5. ONDERHOUD VAN HET WATER .....</b>	<b>235</b>
5.1. VEILIGHEID BIJ HET GEBRUIK VAN CHEMISCHE PRODUCTEN .....	235
5.2. ONDERHOUDSSCHEMA VAN HET SPAWATER .....	236
5.3. pH AFSTELLING .....	236
5.4. DESINFECTEREN VAN HET WATER .....	237
5.5. GEBRUIK VAN SPECIALE PRODUCTEN .....	237
5.6. OZONGENERATOR (ALLÉÉN VOOR SPA'S MET DEZE OPTIE) .....	237
5.7. SNELLE GIDS VOOR HET GEBRUIK VAN CHEMISCHE PRODUCTEN .....	238
<b>6. RECYCLING EN MILIEU .....</b>	<b>238</b>
<b>7. CONFORMITEITSVERKLARING .....</b>	<b>239</b>



#### **BELANGRIJK**

Deze handleiding bevat fundamentele informatie betreffende de toe te passen veiligheidsmaatregelen bij de installatie en het opstarten van de spa. Het is dan ook van essentieel belang dat zowel de monteur als de gebruiker deze instructies lezen alvorens de spa te plaatsen en te starten.

## 1. ALGEMENE DETAILS

Deze gebruiksaanwijzing bevat alle informatie die nodig is om optimaal te kunnen genieten van uw spa. Gelieve alle ingesloten instructies en de installatiehandleiding bij deze gebruiksaanwijzing nauwkeurig te lezen.

Indien u vragen heeft over of twijfelt aan de werking of het onderhoud van dit product, gelieve dan contact op te nemen met uw plaatselijke dealer. Zij zijn gespecialiseerd in deze producten en hun professionele kennis zal u helpen om van dit product te kunnen genieten.

Bewaar deze handleiding op een veilige plaats, zij zal u zeker van pas komen.



### BELANGRIJK

De fabrikant behoudt zich het recht voor wijzigingen door te voeren aan het ontwerp of de specificaties zonder voorafgaande kennisgeving en zonder enige verplichting.

Deze spa werd ontworpen en bedacht voor louter privé-gebruik: ieder commercieel gebruik zal de garantie doen vervallen.

## 2. VEILIGHEIDSWAARSCHUWINGEN

### 2.1. ALGEMEEN

- Vermijd contact met de elektrische spanning.
- Volg nauwkeurig de huidige voorschriften betreffende ongevallenpreventie.
- Iedere wijziging aan de installatie vereist de voorafgaande goedkeuring van de fabrikant. Originele reserveonderdelen en accessoires die goedgekeurd zijn door de fabrikant waarborgen een betere veiligheid. De fabrikant van de installatie is vrijgesteld van iedere wettelijke verantwoordelijkheid voor schade veroorzaakt door het gebruik van niet-goedgekeurde reserveonderdelen of accessoires.
- De gebruiker moet erop toezien dat gekwalificeerde, volwassen professionals zowel de montage als het onderhoud verrichten nadat zij de installatie- en bedieningsinstructies grondig hebben gelezen.
- OPGELET – Een correcte aardverbinding is van essentieel belang. De aardingsleiding van het gebouw moet in perfecte staat zijn om de veiligheid van de spagebruiker te waarborgen. Als u hieraan twijfelt, laat de aardingsleiding dan nakijken door een gekwalificeerd iemand. De fabrikant kan niet verantwoordelijk worden gesteld voor schade die werd veroorzaakt door ongepast onderhoud van de aardleiding.
- OPGELET – Het is van essentieel belang dat de eigenaar van de spa de differentieelschakelaar minstens één keer per maand controleert om na te gaan of deze goed werkt.
- De fabrikant kan niet verantwoordelijk worden gehouden voor schade die werd veroorzaakt door de montage van niet-erkende accessoires of door de bediening door niet-gekwalificeerde personen. Gelieve contact op te nemen met uw plaatselijke dealer of technische bijstandsdienst indien u twijfels hebt of technische bijstand nodig hebt.



- Tijdens de werking bevinden sommige onderdelen van de installatie zich onder gevaarlijke elektrische spanningsniveaus. Het werk aan ieder element afzonderlijk of aan de installatie kan uitsluitend worden verricht nadat het element werd losgekoppeld van de hoofdkabels en nadat de starttoestellen werden uitgeschakeld.
- De veiligheid tijdens de werking van de machine kan alleen worden gewaarborgd indien de installatie en de onderhoudsinstructies in acht worden genomen.
- De beperkingen die worden aangegeven op het elektrische controlepaneel mogen in geen geval worden overschreden.
- Neem contact op met de technische dienst van de fabrikant of uw plaatselijke dealer in geval van storing of defect.
- Wat dit betreft, moeten de huidige voorschriften van ieder land worden gevolgd.
- Bij deze installatie bestaat het risico op overstroming, daarom moet deze worden geïnstalleerd in een omgeving die aangepast is om het water dat zou kunnen overstromen - tengevolge van het gebruik of van mogelijke lekken in een van de circuits (zie Garantie) - op te vangen en af te voeren (zowel onder als rond de spa).
- De spa moet worden geïnstalleerd volgens de huidige voorschriften die in ieder land van toepassing zijn, in het bijzonder de voorschriften betreffende elektrische veiligheid.
- De eenheid moet worden geïnstalleerd in een voldoende aangepaste omgeving met gemakkelijke toegang tot alle componenten van de spa. De garantie dekt geen constructiewerken die vereist zijn voor de plaatsing of het vervangen van het product. (Zie Garantie).

**BELANGRIJK**

De fabrikant mag niet verantwoordelijk worden gesteld voor enige schade ten gevolge van een foutieve plaatsing of foutief gebruik van de spa.

**2.2. WAARSCHUWINGEN BETREFFENDE ONDERHOUD**

- Zorg er, alvorens u enig elektrisch of mechanisch werk uitvoert, voor dat de machine is losgekoppeld van de hoofdkabel, en dat de starttoestellen geblokkeerd zijn.
- Raak de installatie niet aan met natte voeten.

**2.3. WAARSCHUWINGEN BETREFFENDE HET GEBRUIK VAN DE SPA**

- Dit apparaat kan worden gebruikt door kinderen vanaf 8 jaar en personen met verminderde lichamelijke, zintuiglijke of verstandelijke vermogens of een gebrek aan ervaring en kennis als zij onder toezicht staan of aanwijzingen hebben gekregen over het gebruik van het apparaat op een veilige manier en de impliciete risico's ervan begrijpen.

- Kinderen mogen niet met het apparaat spelen.
- Het apparaat mag niet gereinigd of onderhouden worden door kinderen zonder toezicht.
- Zorg ervoor dat kinderen niet zonder toezicht toegang krijgen tot de spa. Vermijd ongevallen: Zorg ervoor dat kinderen steeds onder toezicht staan. Laat kinderen nooit alleen in de spa. Wees voorzichtig bij het betreden en verlaten van de spa om het uitglijden op natte oppervlakken te vermijden. • Laat niemand met scherpe of metalen voorwerpen spelen in de spa, dit kan het acryl oppervlak beschadigen.
- Geef geen enkele gebruiker toegang tot de elektrische onderdelen van de spa.
- Start de spa niet zonder dat deze gevuld is met water.
- Gebruik geen elektrische of elektronische toestellen in de spa.
- Laat geen dieren toe in de spa.
- Vul de spa niet met andere vloeistoffen dan vers, voldoende behandeld water.
- Vul de spa niet met heet water (maximum 35 °C); laat het water vanzelf opwarmen, anders zou dit de temperatuursensoren kunnen beschadigen (zie “Bijstellen temperatuur”).
- Gebruik de spa niet onmiddellijk na intense, fysieke inspanningen.
- Gebruik de spa niet wanneer u aan een besmettelijk ziekte lijdt of 2 weken nadat u bent hersteld van een besmettelijke ziekte.
- Om een maximale veiligheid te waarborgen bij het baden, zijn al onze spa's uitgerust met pompjes die water zuigen van anti-draaikolk-, veiligheidsafvoerklapjes op de bodem van de spa. Zorg ervoor dat deze afvoerklapjes niet worden bedekt door voorwerpen of de gebruikers (kledingstukken, haar, benen, enz). Om veiligheidsredenen moet uw hoofd zich altijd buiten de spa bevinden om verdrinking te voorkomen. Gebruik de spa niet wanneer de afvoerklapjes stuk, beschadigd of niet gemonteerd zijn. Buiten het feit dat dit de spa zou kunnen beschadigen, kan dit ook leiden tot verdrinking.
- De hoofdsteunen van uw spa zijn vervaardigd van synthetisch schuimrubber. Dit kan beschadigd raken door hoge concentraties broom of chloor of lage pH-waarden. Zorg ervoor dat wanneer u chemische producten toevoegt, de hoofdsteunen niet volledig of gedeeltelijk onder water staan. Neem ze indien nodig weg tot de chemische producten in werking zijn getreden. Schade die voortvloeit uit foutief gebruik zal niet onder de garantie van het product vallen.
- De spa beschikt ook over een deksel dat ontworpen werd om het acryl oppervlak te beschermen tegen zonnestralen wanneer de spa niet wordt gebruikt. Dit deksel zal het spawater ook.
- Het apparaat moet worden geleverd met een differentieelschakelaar (RCD) met een nominale afschakelstroom van minder dan 30 mA.
- De vloer moet in staat zijn om de verwachte belasting te ondersteunen.



De cover is ontworpen om de spa te beschermen, niet om gewicht te dragen.  
Zelfs geen water of sneeuw.  
Plaats geen voorwerpen boven op de cover  
Sta niet toe dat mensen of dieren krijgen op de cover  
Periodiek verwijderen van sneeuw, om afzettingen te voorkomen.



#### WAARSCHUWING

Het water moet grondig gedesinfecteerd worden alvorens de spa te gebruiken, in het bijzonder wanneer de spa voor enige tijd niet werd gebruikt, of al dan niet gevuld was met water. In periodes van niet-gebruik, zullen er sporen van stilstaand water achterblijven, hetgeen de groei van micro-organismen veroorzaakt die mogelijk schadelijk kunnen zijn voor uw gezondheid. Daarom is het nodig dat u de spa desinfecteert zoals aangegeven in deze handleiding, zodat de pH- waarden en desinfecterende waarden juist zijn

#### WAARSCHUWING

DE CAPACITEIT VAN DE COMPENSATIERESERVOIRS VAN DE PRIVÉ-SPA'S MET  
OVERLOOPBEVEILIGING IS GEBEPERKT.  
DE MAXIMALE WATERINHOUD IS 280 LITER, GELIJKWAARDIG AAN 4 GEDEELTELIJK  
ONDERGEDOMPTELDE PERSONEN.  
DE GEBRUIKERS DIENEN ÉÉN VOOR ÉÉN, VOORZICHTIG IN DE SPA TE STAPPEN ZODAT HET  
VERPLAATSTE WATER DOOR DE RESERVOIRS OP KAN WORDEN GEVANGEN EN NIET BUITEN  
DE SPA VALT.

## 2.4. HYPERTHERMIE VERMIJDEN

- Lang, direct contact met heet water kan HYPERTHERMIE teweegbrengen. Dit gebeurt wanneer de inwendige lichaamstemperatuur een temperatuur bereikt die hoger ligt dan de normale lichaamstemperatuur van 36,5 °C. Het is aangeraden om niet langer dan 15 minuten te baden
- Symptomen van hyperthermie zijn een plotse daling van de bloeddruk hetgeen resulteert in duizeligheid met de mogelijkheid tot flauwvallen.
- Het spawater mag nooit warmer zijn dan 40 °C.
- Watertemperaturen tussen 37 °C en 40 °C zijn enkel veilig voor volwassenen zonder gezondheidsproblemen. We raden lagere temperaturen aan voor de meerderheid van volwassenen en kinderen.



HET GEBRUIK VAN ALCOHOL, DRUGS OF MEDICIJNEN KAN HET RISICO OP HYPERTHERMIE VERHOGEN. WE RADEN ZWANGERE VROUWEN, PATIENTEN MET HOGE BLOEDDRUK, EEN HARTAANDOENING, DIABETES OF MENSEN DIE MEDICIJNEN GEBRUIKEN AF OM DE SPA TE GEBRUIKEN. ZIJ MOETEN HET ADVIES VAN HUN ARTS INWINNEN. WIN DOKTERSADVIES IN.

### 3. GEBRUIK VAN DE SPA



#### GEVAAR VAN ELEKTRISCHE SCHOK

Er zijn geen repareerbare onderdelen.

Probeer deze afstandsbediening niet zelf te repareren. Neem contact op met uw distributeur voor technische bijstand.

Doe het licht niet aan als de Spa leeg is. De lamp kan doorbranden door gebrek aan koeling. Uw Spa is uitsluitend bedoeld voor privé-gebruik en mag niet continu aanstaan. Het niet raadzaam om meer dan 2 massage sessies van 15 minuten per dag te houden.

Voor de elektrische aansluiting dient u alle aanwijzingen van deze handleiding te volgen.

De elektrische aansluiting moet door een erkend elektricien uitgevoerd worden.

#### 3.1. SYSTEMEN EN UITRUSTING

Uw spa beschikt over een elektronisch controlesysteem; hiermee kunt u de temperatuur van het water regelen, de meest geschikte filtercyclus kiezen en de massagepompen en blaaspomp bedienen. Tevens kunt u de kleur en sequentie van uw spa-verlichting aan- en uitschakelen.

Afhankelijk van de uitrusting, beschikt uw spa over een van de volgende systemen.



VL600S

2 snelheden Pomp  
Verwarmingsinstallatie  
Lamp



VL600S

Filterpomp  
Massagepompe  
Turbo Blaaspomp  
Verwarmingsinstallatie  
Lamp



**VL600S**

Filterpomp  
2 Massagepompen  
Verwarmingsinstallatie  
Lamp



**VL700S**

Filterpomp  
Massagepomp  
Verwarmingsinstallatie  
Turbo blaaspomp  
Lamp(en)



**VL700S**

Filterpomp  
2 Massagepompen  
Verwarmingsinstallatie  
Turbo blaaspomp  
Lamp(en)



**VL700S**

Filterpomp  
3 Massagepompen  
Verwarmingsinstallatie  
Lamp(en)



**AANRAAKSCHERM**

AANRAAKSCHERM

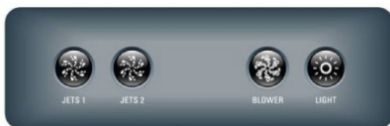

**AUX**

2 Massagepompen + Turbo  
blaaspomp + Lamp(en)



**AUX**

3 Massagepompen + Lamp(en)



*Flexibele Massage  
(Alleen voor spa's met flexibele  
massage)*

### 3.2. INITIËLE OPSTART

*(Dit gedeelte is alleen voor spa's uitgerust met dit system VL600s, VL700s, AUX)*

#### 3.2.1. STAR-UP

Zodra de spa geactiveerd is, schakelt deze over naar de voedingsmodus "**Pr**". Afgeron tijdens de voedingsmodus enkele malen op de toets(en) "Jets" en vergewis u ervan dat er geen lucht in de pompen zit. De voedingsmodus duurt minder dan 5 minuten. Druk op een van de toetsen "Warm" of "Cool" om de voedingsmodus te verlaten. Na het einde van de voedingsmodus wordt de spa op de standaardmodus overgeschakeld (zie hoofdstuk Mode/Prog).

Indien er voor bepaalde verrichtingen diverse toetsen opeenvolgend ingedrukt moeten worden, kan het gebeuren dat het systeem de sequentie niet herkent als de toetsen te snel ingedrukt worden

#### 3.2.2. CONTROLE EN PROGRAMMERING



##### Temperatuurcontrole (80°F-104°F/26,0°C-40,0°C)

De laatste gemeten watertemperatuur is continu op het scherm af te lezen.

De wezenlijke watertemperatuur op het scherm is slechts geldig als de pomp ten minste gedurende 2 minuten in werking is geweest.

Om de geprogrammeerde temperatuur op het scherm te laten verschijnen, drukt u één keer op "Warm" of "Cool". Om de geprogrammeerde temperatuur te wijzigen, drukt u herhaaldelijk op een van de temperatuurtoetsen totdat de gewenste temperatuur bereikt is. Na een wachttijd van 3 seconden verschijnt de wezenlijke temperatuur van de spa op het scherm.



##### Jets 1 / Jets 2 (\*) / Blower (\*)

*(\*) Alleen beschikbaar in bepaalde modellen*

Druk de desbetreffende toets in om de pomp in- of uit te schakelen. Na 15 minuten wordt de pomp uitgeschakeld.



##### Light (verlichting) / Kleurtherapie / Enviromental Lighting System

Druk op de toets "Light" om de verlichting van de spa te activeren. Het licht gaat na 4 uur uit.

Bij modellen voorzien van een kleurtherapie-lamp of omgevingsverlichting, drukt u snel op de toets "Light" om de lamp(en) van sequentie en kleur te laten veranderen.



##### Mode / Prog

U kunt de werkingsmodi wijzigen door eerst de toets "Warm" of "Cool" en vervolgens "Mode/Prog" in te drukken.

- In de Standaardmodus (**Standard**) blijft de geprogrammeerde temperatuur behouden. Op het scherm zie u "**Std**" tijdelijk verschijnen wanneer op de standaardmodus wordt overgeschakeld.
- In de Spaarmodus (**Economy**) wordt de spa alleen tijdens de filtercycli op de geprogrammeerde temperatuur gebracht. Op het scherm ziet u "**Ecn**" verschijnen wanneer de watertemperatuur niet met de wezenlijke temperatuur overeenkomt, afgewisseld met de watertemperatuur wanneer de pomp in werking is.

• In de Wachtmodus (**Sleep**) wordt de spa alleen tijdens de filtercycli tot 20°F (10°C) onder de geprogrammeerde temperatuur gebracht. Op het scherm ziet u “**Slp**” verschijnen wanneer de watertemperatuur niet met de wezenlijke temperatuur overeenkomt, afgewisseld met de watertemperatuur wanneer de pomp in werking is.

### 3.2.3. VOORINGESTELDE FILTERCYCLI

U kunt de filtertijd instellen op 2 (“**FIL2**”), 4 (“**FIL4**”), 6 (“**FIL6**”) of 8 uur (“**FIL8**”) of kiezen voor een doorlopende filtering (“**FILC**”). De vooringestelde filtertijd is 2 uur.

Om te programmeren dient u eerst de toets “Warm” of “Cool” en vervolgens “Jets 1” in te drukken. Druk op een van de toetsen “Warm” of “Cool” om de programmering in te stellen.

Druk op “Jets 1” om het programmeringssysteem te verlaten.

De eerste filtercyclus begint 6 minuten nadat de spa geactiveerd wordt. De tweede filtercyclus begint 12 uur later.

Indien u de filtercyclus op een bepaalde tijd wil starten, dient u de stekker van de spa uit het stopcontact te halen en deze op de gewenste tijd weer in het stopcontact te steken.

### 3.2.4. FOUTBERICHTEN

Bericht	Wat betekent het	Wat moet u doen
	Er verschijnt geen bericht op het scherm. De stroomtoevoer naar de spa is onderbroken.	Het bedieningspaneel werkt niet totdat de stroomtoevoer naar de spa wordt hersteld. De instellingen van de spa worden behouden tot de volgende opstart.
--	Se desconoce la temperatura.	Nadat de pomp gedurende 2 minuten in werking is geweest, verschijnt de wezenlijke watertemperatuur op het scherm.
<b>OHH</b>	Recalentamiento. El spa se ha desactivado. Uno de los sensores ha detectado que la temperatura del calentador es de 118°F/47,8°C.	GA HET WATER NIET IN. Verwijder de afdekkap van de spa en laat het water afkoelen. Als de boiler afgekoeld is, kunt u het systeem resetten door op een willekeurige toets te drukken. Als de spa niet gereset wordt, sluit de stroomtoevoer naar de spa af en neem contact op met de distributeur of met een servicedienstverlener.
<b>OHS</b>	Recalentamiento. El spa se ha desactivado. Uno de los sensores ha detectado que la temperatura del agua es de 110°F/43,5°C.	GA HET WATER NIET IN. Verwijder de afdekkap van de spa en laat het water afkoelen. Als de spa een temperatuur van 107°F/41,7°C heeft bereikt, wordt deze automatisch gereset. Als de spa niet gereset wordt, sluit de stroomtoevoer naar de spa af en neem contact op met de distributeur of met een servicedienstverlener.
<b>SnA</b>	De spa is uitgeschakeld.* De sensor gekoppeld aan het stopcontact van sensor “A” werkt niet.	Als het probleem aanhoudt, neem contact op met de distributeur of met een servicedienstverlener. (Dit bericht kan tijdelijk verschijnen als er sprake is van oververhitting).
<b>Snb</b>	De spa is uitgeschakeld.* De sensor gekoppeld aan het stopcontact van sensor “B” werkt niet.	Als het probleem aanhoudt, neem contact op met de distributeur of met een servicedienstverlener. (Dit bericht kan tijdelijk verschijnen als er sprake is van oververhitting).
<b>SnS</b>	De sensoren zijn uit evenwicht. Als dit bericht afwisselt met de aflezing van de temperatuur van de spa, kan het om een tijdelijke toestand gaan. Als dit het enige bericht is dat intermitterend verschijnt, is de spa uitgeschakeld.*	Als het probleem aanhoudt, neem contact op met de distributeur of met een servicedienstverlener.



<b>HFL</b>	Er werd een aanzienlijk temperatuurverschil vastgesteld tussen de sensoren. Dit zou mogelijk op een probleem in de watertoevoer kunnen wijzen.	Als het waterniveau normaal is, controleer of de pompen gevoed zijn. Als het probleem aanhoudt, neem contact op met de distributeur of met een servicedienstverlener.
<b>LF</b>	Aanhoudende problemen wegens een te lage watertoevoer. (Dit bericht verschijnt de vijfde keer nadat het HFL bericht tijdens een periode van 24 uur is verschenen). De boiler is uitgeschakeld maar alle andere functies van de spa werken normaal.	Volg de aanwijzingen voor het HFL bericht. Het verwarmingsvermogen van de spa wordt niet automatisch gereset; druk op een willekeurige toets om het systeem te resetten.
<b>dr</b>	Waarschijnlijk te wijten aan een ontoereikend waterniveau, watertoevoer of luchtballen in de boiler. De spa wordt gedurende 15 minuten uitgeschakeld.	Als het waterniveau normaal is, controleer of de pompen gevoed zijn. Druk op een willekeurige toets om de spa te resetten. Dit bericht wordt in 15 minuten gereset. Als het probleem aanhoudt, neem contact op met de distributeur of met een servicedienstverlener.
<b>dry</b>	Ontoereikend waterniveau in de boiler. (Dit bericht verschijnt de derde keer nadat het dr bericht is verschenen). De spa is uitgeschakeld.	Volg de aanwijzingen voor het dr bericht. De spa wordt niet automatisch gereset. Druk op een willekeurige toets om de spa handmatig te resetten.
<b>ICE</b>	Er is een mogelijke vriesconditie waargenomen.	U hoeft geen enkele handeling uit te voeren. Alle onderdelen van de spa worden automatisch geactiveerd, ongeacht de conditie van de spa. De spa blijft gedurende 4 minuten geactiveerd nadat de sensoren hebben waargenomen dat de spa een temperatuur van 45°F/7,2°C of hoger heeft bereikt. Optioneel kan men een antivries-sensor toevoegen als bescherming bij zware vorst. In koude klimaten is het raadzaam om aanvullende antivries-sensoren te gebruiken. Voor meer informatie kunt u bij uw distributeur terecht.

### 3.3.PROGRAMMEERBAAR WIFI-AANRAAKSCHERM

*(Dit gedeelte is alleen voor spa's uitgerust met dit systeem)*

#### 3.3.1. START-UP

Vul de spa tot zijn juiste operationeel niveau. Controleer of alle kleppen en jets in het sanitair systeem geopend zijn voordat u begint te vullen zodat gedurende het vulproces zo veel mogelijk lucht uit het sanitair en controlesysteem kan ontsnappen.







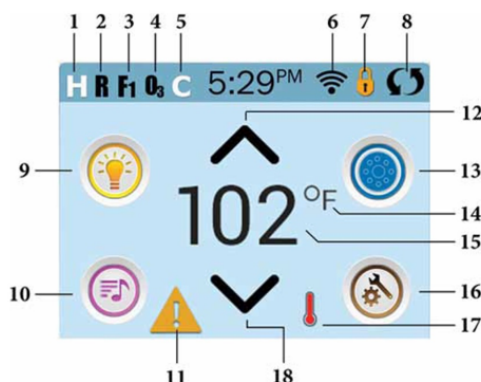



Na het aanzetten van de stroom op het hoofdschakelaarpaneel, zal het top-zijpaneel een welkomstscherf of opstartscherf weergeven.

#### 3.3.2. HET HOOFDSCHERM



##### ICOON specificaties











1.  = Hoog temperatuurbereik.  = Laag temperatuurbereik.
2.  = Klaar-modus.  = Klaar- en Rest-modus.  = Rest-modus.
3.  = Filter1-modus.  = Filter2-modus.  = Filter1 en 2-modus.
4.  = Waterbehandeling (ozon of UV, afhankelijk van het systeem geïnstalleerd) wordt uitgevoerd. Als u het pictogram niet, dat betekent dat de desinfectie (ozon of UV) te zien is uitgeschakeld.
5.  = Reinigingscyclus staat aan. Opmerking: Niet alle systemen die een Reinigingscyclus hebben, beschikken over dit icoon.
6.  = Wi-Fi-icoon toont enkel aan dat de Wi-Fi-link aangesloten is. Het geeft geen signaalsterkte aan. Opmerking: Niet alle systemen die met Wi-Fi uitgerust zijn, beschikken over dit icoon.

7. Vergrendelingsicoon: Als dit is weergegeven, duidt het aan dat het paneel zich in de vergrendelingsmodus bevindt. Om een instelling of paneelsluiting te ontgrendelen of vergrendelen, druk eerst op het overeenkomstig icoon op het Vergrendelingsscherm en daarna op het woord "Lock" gedurende 5+ seconden tot de tekst en het icoon naar de tegenovergestelde status veranderen.

Er zijn 2 vergrendelingsiconen die op de titelbalk van de meeste schermen kunnen weergegeven worden. Een lang smal icoon  duidt aan dat een instelling is vergrendeld. Het komt voor op schermen die onderhevig zijn aan de instellingsvergrendeling. En het standaard vergrendelingsicoon  duidt aan dat het Paneel vergrendeld is. Als zowel de instellingen als het paneel vergrendeld zijn, zal enkel de paneelvergrendeling weergegeven worden aangezien de instellingsvergrendeling in die situatie niet veel zin heeft. Als het paneel vergrendeld is, zal het instellingsscherm enkel items tonen die niet onderhevig zijn aan die vergrendeling (Systeeminfo en Vergrendelingsschermen).

8.  = Omkerings (of flip) Scherm.
9.  = Licht staat AAN.  = Licht is niet actief.  = Licht is Uitgeschakeld.
10.  = Muziek is Actief.  = Muziek is niet Actief.  = Muziek is Uitgeschakeld.  
Opmerking: In alle kuuroorden het Music icoon is een handicap

#### 11. Bericht Wacht-indicator:

De Bericht Wacht-indicator zal één van de volgende iconen tonen:



= Fatale fout (Spa kan niet werken tot hij gemaakt is).



= Normale Fout of Waarschuwing.



= Herinneringsbericht.



= Informatiebericht.

Sommige berichten zullen de “Contacteer de Serviceafdeling”-tekst bevatten als een servicetechnicus het probleem moet komen oplossen. Als het paneel vergrendeld is en een berichtssignaal verschijnt, zult u naar het ONTGRENDELINGSScherm moeten gaan voordat u het bericht kan oplossen.

Als u op het Fout/Waarschuwing/Herinnering/Info-icoon op het Berichtenschermbaan drukt, zal het systeeminformatieschermbaan verschijnen voor telefonische probleemoplossing of voor een externe technicus die beter kan inzien wat er gaande is. Als u het systeeminformatieschermbaan verlaat, zult u in die situatie teruggebracht worden naar het Berichtenschermbaan.

12. Verhoog de ingestelde temperatuur.



13. = Spa Uitrustings Controle-icoon. Uitrustingscontrole-icoon. Hier verschijnt een scherm waar de spajets, blazer of andere uitrustingen kunnen gecontroleerd worden. Als u zich in het Spa Uitrustingsschermbaan bevindt, kunt u eenmaal op de stralenknop drukken voor lage snelheid, en als het geconfigureerd is, kunt u er opnieuw op drukken voor hoge snelheid. = Jet is Niet Actief. Duidt aan of een pomp aan het werken is of niet.

14. Duidt aan of de temperatuur in  $^{\circ}\text{F}$  = Fahrenheit of in  $^{\circ}\text{C}$  = Celsius is aangeduid.

15. Huidige watertemperatuur.



16. Instellingsicoon. = Instellingen zijn actief. = Instellingen zijn niet actief (als een Vergrendeling is toegepast). Brengt u naar het Instellingsschermbaan waar u de beschikbare speciale kenmerken kunt aanpassen die voor de controle kunnen aangepast worden. Hetzelfde geldt voor het Utiliteitschermbaan en het Testschermbaan (gebruikt door spatechniekers).

17. Geeft aan wanneer de spaverwarmer aan staat.

### 3.3.3. HET INSTELLINGENSCHERM

#### Programming

Het instellingenschermbaan is waar de programmering en andere factoren van uw spa worden gecontroleerd. Elk pictogram op het instellingenschermbaan brengt u naar een ander scherm, waar één of meer instellingen kunnen worden bekeken en/of bewerkt.



Het Warmte-pictogram brengt u naar een scherm waar u de Warmte-modus en het Temperatuurbereik kunt controleren.

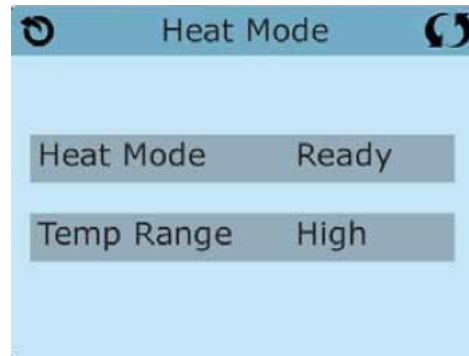

### Duale Temperatuurbereiken (Hoog vs. Laag)

Dit systeem is uitgerust met twee temperatuurbereik-instellingen met onafhankelijk ingestelde temperaturen. Het specifieke bereik kan geselecteerd worden op het Instellingenscherf en is zichtbaar op het Hoofdscherf in de linkerbovenhoek van het scherm.

Deze bereiken kunnen om verschillende redenen gebruikt worden. Een frequent gebruik is de “klaar voor gebruik”-instelling vs. de “vakantie”-instelling.

Elk bereik handhaaft zijn eigen ingestelde temperatuur zoals geprogrammeerd door de gebruiker. Op die manier, als een bereik is gekozen, zal de spa verwarmen tot de ingestelde temperatuur die met dat bereik geassocieerd is.

Het Hoog Bereik kan ingesteld worden tussen de 80°F en 104°F.

Het Laag Bereik kan ingesteld worden tussen de 50°F en 99°F.

De Vriesbescherming is in beide bereiken actief.

### Verwarmingsmodus – Klaar vs. Rust

Om de spa te verwarmen, moet een pomp water door de verwarmers doen circuleren. De pomp die deze functie uitvoert, is gekend als de “verwarmingspomp.”

De verwarmingspomp kan een 2-snelhedenpomp (Pomp 1) of een circulatiepomp zijn.

Als de verwarmingspomp een 2-snelhedenpomp is, zal de Klaar-modus om het half uur water doen circuleren, door Pomp 1 Laag te gebruiken, om een constante watertemperatuur te behouden, te verwarmen indien nodig, en de temperatuurdisplay te vernieuwen. Dit staat bekend als ‘polling’.

In de Rustmodus kan enkel gedurende geprogrammeerde filtercyclussen verwarmd worden. Aangezien in dit geval geen polling plaatsvindt, is het mogelijk dat de temperatuurdisplay geen actuele temperatuur toont tot de verwarmingspomp gedurende een minuut of twee heeft gewerkt.

Als de verwarmingspomp automatisch is beginnen werken (bijvoorbeeld voor verwarming) kunt u tussen lage en hoge snelheid switchen, maar kunt u de verwarmingspomp niet uitzetten.

### Circulatie-modus *(Zie pagina 13, onder Pompen, voor andere circulatie-modi)*

Als de spa geconfigureerd is voor 24u-circulatie, zal de verwarmingspomp normaal gezien voortdurend werken. Aangezien de verwarmingspomp altijd aan het werken is, zal de spa de ingestelde temperatuur en warmte behouden zoals dat nodig is in de Klaar-modus, zonder polling.

In de Rust-modus zal de spa enkel verwarmen tot de ingestelde temperatuur gedurende geprogrammeerde filtertijden, alhoewel het water constant gefilterd wordt wanneer de spa zich in de 24u-circulatiemodus bevindt.

## Klaar-in-Rust-modus

De Klaar-in-Rust-modus zal op de display verschijnen als de spa zich in de Rust-modus bevindt en de Stralen 1-knop ingedrukt is. Als de verwarmingspomp automatisch is beginnen werken (bijvoorbeeld voor verwarming), kunt u tussen hoge en lage snelheid switchen, maar kunt u de verwarmingspomp niet uitzetten. Na 1 uur zal het Systeem naar de Rust-modus terugkeren. Deze modus kan ook gereset worden door de Verwarmingsmodus te selecteren op het hier weergegeven Scherm.

## FILTRATIE AANPASSEN

### Hoofdfiltratie

Met behulp van dezelfde afstelling als Instelling van de Tijd, worden Filtercyclussen ingesteld met behulp van een starttijd en een tijdsduur. Elke instelling kan worden aangepast in toenames van 15 minuten. Het paneel berekent de eindtijd en geeft deze automatisch weer.

Het Filterpictogram  op het Instellingsscherm brengt u automatisch naar een scherm waar u de Filtercyclussen kunt controleren.

### Filtercyclus 2 - Optatieve filtratie

Filtercyclus 2 is standaard UITGESCHAKELD. Druk op "1" om Filter 1 te zien. Druk éénmaal op "2" om Filter 2 te zien. Druk opnieuw op "2" om Filter 2 AAN of UIT te zetten. Als Filtercyclus 2 AAN is, kan het op dezelfde manier aangepast worden als Filtercyclus 1. Het is mogelijk om Filtercyclus 1 en Filtercyclus 2 te overlappen, wat de algemene filtratie zal verkorten door de overlappingstijd.

### Circulatie Pomp Modi

Sommige spa's zijn uitgerust met Circ Pompinstellingen waarmee de filtratiecyclustijd kan geprogrammeerd worden. Sommige circ modi zijn voorgeprogrammeerd om 24 uur per dag te werken en kunnen niet geprogrammeerd worden. Raadpleeg de documentatie van de spafabrikant voor Circ Modus-details.

### Zuiveringscyclussen

Om hygiënische omstandigheden te handhaven en tegen bevriezing te beschermen, zullen secundaire waterapparaten het water zuiveren van hun overeenkomstige leidingen door kort te draaien aan het begin van elke filtercyclus. (Sommige systemen zullen een aantal zuiveringscyclussen per dag uitvoeren, onafhankelijk van het aantal filtercyclussen per dag. In dat geval mogen de zuiveringscyclussen niet samenvallen met het begin van de filtercyclus.)

Als de Filtercyclus 1-duur voor 24 uur is ingesteld, zal het aanzetten van Filtercyclus 2 met een zuivering beginnen wanneer Filtercyclus 2 geprogrammeerd is om van start te gaan.

### De betekenis van filtercyclussen

1. De Verwarmingspomp werkt altijd gedurende de filtercyclus\*.
2. In Rust-modus wordt enkel gedurende de filtercyclus verwarmd.
3. De zuivering gaat aan het begin van elke filtercyclus door.

\* Bijvoorbeeld, als uw spa ingesteld is voor 24 u-circulatie behalve als ze uitgeschakeld wordt als de temperatuur van het water zich 3 °F/1.3 °C boven de ingestelde temperatuur bevindt, zal ze niet uitgeschakeld worden gedurende de filtercyclussen.

## 3.3.4. FOUTMELDING

Melding	Betekenis	Vereiste actie
<b>Watertemperatuur is ongekeerd</b>		Nadat pomp gedurende 1 minuut heeft gewerkt, zal de temperatuur weergegeven worden.
<b>Mogelijke vriesconditie</b>	Een mogelijke vriesconditie is opgemerkt, of de hulpvriesschakelaar is gesloten.	Alle waterapparaten zijn geactiveerd. In sommige gevallen kunnen de pompen aan- en uitgeschakeld worden en de verwarming kan gedurende de Vriesbescherming werken. Dit is een optatief bericht, geen foutmelding.
<b>Het water is te warm – M029</b>	Het systeem heeft een watertemperatuur in uw spa van 110°F (43.3°C) of meer vastgesteld, en de spafuncties zijn uitgeschakeld.	Het systeem zal automatisch resetten als de watertemperatuur van de spa onder de 108°F (42.2°C) daalt. Controleer een langere pompwerking of een hoge omgevingstemperatuur.
<b>Het waterniveau is te laag</b>	Deze melding kan enkel verschijnen op een systeem dat een waterniveausensor gebruikt. Het verschijnt telkens als het waterniveau te laag is  (of de waterniveausensor uitgeschakeld is).	Verschijnt automatisch als het waterniveau juist is. De pompen en verwarming gaan UIT als deze melding verschijnt.
<b>De waterstroom is laag – M016</b>	Het is mogelijk dat de waterstroom door de verwarming onvoldoende is om de warmte van het verwarmingselement weg te voeren.	De verwarming zal terug actief zijn na ongeveer 1 min. Zie: **.
<b>De waterstroom werkt niet – M017</b>	Er is onvoldoende waterstroom door de verwarming om de warmte weg te voeren van het verwarmingselement en de verwarming is uitgeschakeld.	Zie: **.
<b>De verwarming kan droog zijn – M028</b>	Mogelijkerwijs droge verwarmers, of niet genoeg water in de verwarmers om hem genoeg op te starten. De spa is uitgeschakeld gedurende 15 min.	Zie: **.
<b>De verwarmers is droog – M027</b>	Er is onvoldoende water in de verwarmers om hem op te starten. De spa is uitgeschakeld.	Nadat het probleem is opgelost, moet u de melding resetten om de verwarmers weer op te starten. Zie: **.
<b>De verwarmers is te warm – M030</b>	Een van de watertemperatuursensoren heeft 118°F (47.8°C) in de verwarmers vastgesteld en de spa is uitgeschakeld.	U moet de melding resetten als het water beneden de 108°F (42.2°C) is gedaald. Zie: **.
<b>Stroom-gerelateerde controles</b>		Controleer laag waterniveau, zuigstroomlimitaties, gesloten kleppen, ingesloten lucht, te veel gesloten stralen en pomptoestand.
<b>Sensoren zijn niet synchroon – M015</b>	De temperatuursensoren KUNNEN niet synchroon zijn door 3°F.	Bel de klantendienst als deze melding niet binnen een paar minuten verdwijnt
<b>Sensoren zijn niet synchroon – Bel de klantendienst – M026</b>	De temperatuursensoren ZIJN niet synchroon.	Deze fout is minstens gedurende 1 uur vastgesteld. Bel de klantendienst. Zie: **.

<b>Sensor A Fout, Sensor B Fout – Sensor A: M031, Sensor B: M032</b>	Een temperatuursensor of sensorcircuit werkt niet.	Als het probleem aanhoudt, neem contact op met uw leverancier of een service engineer. Zie: **.
<b>Communicatiefout</b>	Het bedieningspaneel ontvangt geen communicatie van het Systeem.	Als het probleem aanhoudt, neem contact op met uw leverancier of een service engineer.
<b>Test software geïnstalleerd</b>	Het besturingssysteem werkt met test software.	Als het probleem aanhoudt, neem contact op met uw leverancier of een service engineer.
<b>Programmageheugenfout – M022</b>	Bij het opstarten, is het systeem niet geslaagd voor de Programma Controlesomtest.	Dit duidt op een probleem met de firmware (operationeel programma). Neem contact op met de klantendienst. Zie: **.
<b>De instellingen zijn teruggezet (Aanhoudende Geheugenfout) – M021</b>		Neem contact op met uw serviceorganisatie als deze melding bij meer dan een opstart verschijnt. Zie: **.
<b>De klok werkt niet – M020</b>		Als het probleem aanhoudt, neem contact op met uw leverancier of een service engineer. Zie: **.
<b>Configuratiefout (Spa zal niet beginnen werken)</b>		Als het probleem aanhoudt, neem contact op met uw leverancier of een service engineer.
<b>Een pomp zit vast – M034</b>	Het water kan oververhit zijn.	SCHAKEL DE SPA UIT. GA NIET IN HET WATER. Contacteer uw leverancier of serviceorganisatie.
<b>Warmtefout – M035</b>	Het lijkt erop dat een Pomp VAST zat wanneer de spa voor het laatst aanstond. SCHAKEL DE SPA UIT.	GA NIET IN HET WATER. Als het probleem aanhoudt, neem contact op met uw leverancier of een service engineer.

\*\* Sommige meldingen kunnen via het paneel gereset worden. Meldingen die gereset kunnen worden, zullen met een duidelijk pictogram onderaan het berichtenscherf te zien zijn. Druk op de tekst van dit duidelijk pictogram om het bericht te resetten.

## REMINDERBERICHTEN

**Controleer de pH:** Kan regelmatig verschijnen, bijvoorbeeld om de 7 dagen. Controleer de pH met een testset en pas de pH aan met de gepaste chemicaliën.

**Controleer het waterontsmettingsmiddel:** Kan regelmatig verschijnen, bijvoorbeeld om de 7 dagen. Controleer het waterontsmettingsniveau en andere waterchemie met een testset en pas aan met de gepaste chemicaliën.

**Reinig de filter:** Kan regelmatig verschijnen, bijvoorbeeld om de 30 dagen. Reinig de filtermaterialen zoals aangegeven door de fabrikant.

**Algemeen onderhoudshulp:** Herinneringsberichten kunnen via het Herinnerings scherm geëlimineerd worden. Herinneringsberichten kunnen individueel door de Fabrikant gekozen worden. Ze kunnen volledig uitgeschakeld worden, of er kan een beperkt aantal herinneringen voor een specifiek model zijn. De frequentie van elke herinnering (bijv. om de 7 dagen) kan door de Fabrikant gespecificeerd worden.

**Verander het water:** Kan regelmatig verschijnen, bijvoorbeeld om de 90 dagen. Verander regelmatig het water in de spa om een gepast chemicaliëevenwicht en hygiënische omstandigheden te behouden.

**Reinig het afdekzeil:** Kan regelmatig verschijnen, bijvoorbeeld om de 180 dagen. Vinyl afdekzeilen zouden moeten gereinigd en onderhouden worden met het oog op een maximale levensduur.

**Behandel het hout:** Kan regelmatig verschijnen, bijvoorbeeld om de 180 dagen. Houten plinten en meubels moeten gereinigd en onderhouden worden volgens de aanduidingen van de fabrikant met het oog op een maximale levensduur.

**Verander de filter:** Kan regelmatig verschijnen, bijvoorbeeld om de 365 dagen. De filters moeten af en toe veranderd worden met het oog op de hygiënische omstandigheden en opdat de spa optimaal blijft werken.

**Verander de UV:** Kan regelmatig verschijnen. Verander de UV zoals aangegeven door de fabrikant.

**Controleer de ozon:** Kan regelmatig verschijnen. Controleer de ozongenerator zoals aangegeven door de fabrikant. Service check-up.



### 3.4. FLEXIBELE MASSAGE

Duw op de knop op het hoofdpaneel om de pomp aan te schakelen die water aan de sequentiekleppen levert. Als de pomp aangeschakeld is, zal de therapie-sequencer ook aangeschakeld worden en zullen alle kleppen openen.

De LCD op het bovenste paneel van de therapie-sequencer zal tijdelijk “o” weergeven en daarna twee streepjes. Dit betekent dat het systeem in gang is gezet en dat alle kleppen zijn geopend, maar dat het systeem niet “aangeschakeld” is om de sequencer toe te laten.



Druk eenmaal op de On/Off-knop. Dit zal de LCD in “On” veranderen. Het systeem is geactiveerd voor sequencer, maar de werking ervan zal niet veranderen.



Om een sequentie-programma te starten, druk eenmaal op de “Program”-knop. Op de LCD zal even “P2” verschijnen en daarna afwisselend “P2” en “S1”. Het systeem draait nu op programma 2 en de sequencer op snelheid 1. (Snelheid 1 is de standaard sequenceringsnelheid)



*P2 daarna P2 afwisselend met S1*

Om programma’s te veranderen, druk op de “Program”-knop om een overzicht te krijgen van de programma’s. De LCD zal even het volgende geselecteerd programma “P3”, “P4”, “P5” enz. tonen en daarna afwisselend het geselecteerde programma met de sequencerings-snelheid “S1” zoals hierboven aangeduid.

Om de sequentiesnelheid te veranderen, druk eenmaal op de “Speed”-knop. De LCD zal even de volgende geselecteerde sequentiesnelheid tonen, “S1”, “S2”, of “S3”, en daarna afwisselend het huidige programma en de sequentiesnelheid.



*S2 daarna P2 afwisselend met S2*

Om op om het even welk ogenblik de therapie-sequentie te onderbreken, druk op de “Pauze”-knop. Dit zal de sequencer in de huidige modus houden totdat opnieuw op de “Pauze”-knop wordt gedrukt om de sequentie opnieuw te doen starten. De LCD zal even “PA” tonen en dan afwisselend “PA” en het huidige programmanummer.





### 3.5. JETSWERKING

De waterjets beschikken over een hydrotherapie krachtjet. Het gaat om een gesloten circuit waar het water wordt geabsorbeerd door 1, 2 of 3 pompen (afhankelijk van het spamodel) via de afvoer en naar de jets wordt gestuurd.

Het hydromassage-effect wordt voorzien door de jet wanneer het leidingwater wordt vermengd met de buitenlucht, het zogeheten Venturi-effect.

Om de hoeveelheid lucht die naar de jets wordt gestuurd bij te stellen, draait u de luchtinlaatklep (venturi's) gewoon als volgt:



Iedere luchtinlaat activeert een bepaalde groep van jets.

Sommige jets kunnen de stroomintensiteit ook bijstellen door de waterstroom te openen en te sluiten. Om dit te doen, gaat u als volgt te werk:



#### OPGELET

Probeer de buitenring van de jet niet krachtig te draaien, want u zou hem kunnen beschadigen.

### 3.6. STEUERUNGEN DES SWIMSPA

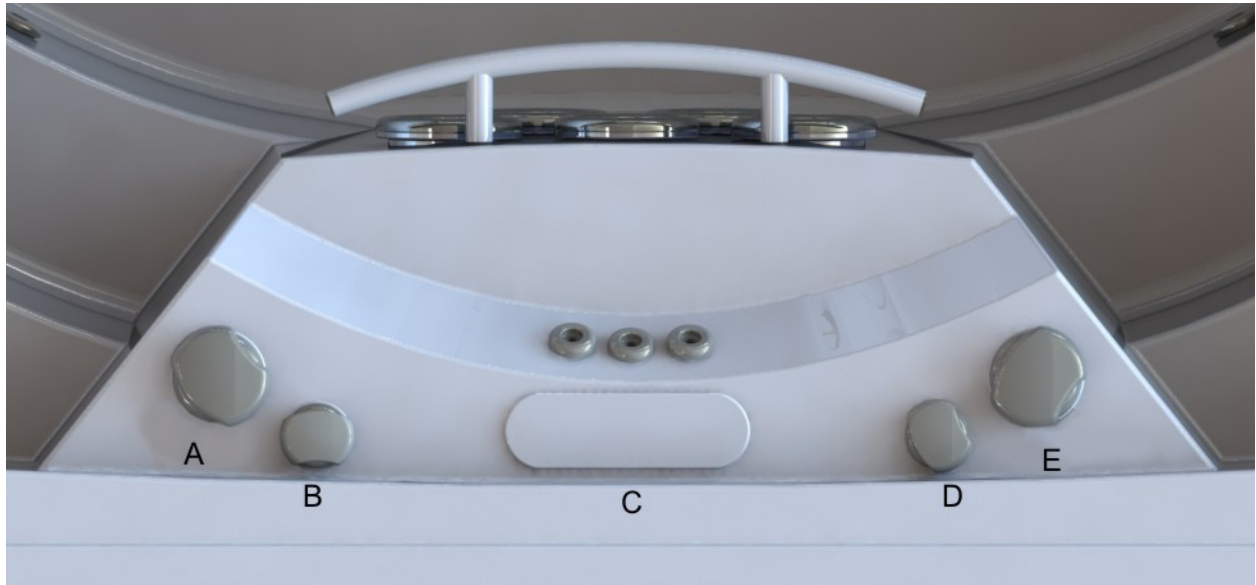

#### **A - Steuerung Gegenstrom**

Mit dieser Steuerung können Sie die Leistung der unteren Gegenstromjets und der Massagejets auswählen.

#### **B – Steuerung der Quellen**

Mit dieser Steuerung regeln Sie die Durchflussmenge der Quellen. Die Quellen funktionieren nur, wenn der Filterzyklus aktiviert ist oder der Whirlpool geheizt wird.

#### **C - Hauptbedienfeld**

Mit diesem Bedienfeld werden die Jets, die Gebläsepumpe (optional) und das Licht in Gang gesetzt und gestoppt und man kann die Temperatur programmieren.

#### **D – Steuerung der Luft**

Mit dieser Steuerung können Sie die Luftmenge auswählen, die Sie durch die Gegenstromjets blasen. Sie können die Leistung erhöhen oder vermindern.

#### **E – Steuerung Gegenstrom**

Mit dieser Steuerung können Sie die Leistung der oberen Gegenstromjets und der Massagejets auswählen.

### 3.7. ANTIVRIESBESCHERMING

Wanneer de temperatuursensoren een temperatuurverlaging tot onder 6,7 °C detecteren, zullen het verwarmingselement en de filterpomp automatisch aansluiten om te voorkomen dat het water bevriest en de spa beschadigd zou worden.

De installatie zal voor 4 minuten aangesloten blijven nadat de temperatuur 7,2 °C bereikt heeft.

In koudere klimaten kan er een bijkomende temperatuursensor worden toegevoegd als voorzorg en om vriesomstandigheden te vermijden die niet kunnen worden gedetecteerd door een standaard sensor.

Wanneer de pomp wordt uitgeschakeld in dit geval, maak dan de spa leeg en neem contact op met uw dealer of technische bijstandsdienst.

### 3.8. AROMATHERAPIE

Het AROMATHERAPY-systeem biedt aan de klant een zee aan sensaties door het gekozen aroma in het massageluchtcircuit te brengen.

Het AROMATHERAPY-systeem brengt geen enkel soort afval in het water, zoals het geval is met de conventionele oliën die het water vervuilen, onaangename reacties kunnen veroorzaken en de filter kunnen verstoppen.

Zijn werking is eenvoudig en gemakkelijk te onderhouden; het volstaat om een van de AROMATHERAPY-vullingen in de tank te leggen die zich aan de buitenkant van de spa bevindt en, nadat het deksel is gesloten, het luchtcircuit aan te zetten.

Dit systeem laat niet om het even welk soort vulling toe (er mag bijvoorbeeld geen enkele vloeistof toegevoegd worden) en u moet steeds gebruik maken van de vullingen die beschreven staan in de catalogus.

**OPMERKING: HET AROMARESERVOIR NIET OPEN LATEN. ER ZOU WATER KUNNEN IN GERAKEN OF EEN ANDERE VLOEISTOF, WAT DE WATERPOMP ZOU BESCHADIGEN.**

### 3.9. AUDIO

Om de muziekinstallatie en luidsprekers te reinigen, vermijd hogedrukwater, zoals een hogedrukreiniger of het slangmondstuk.

Volgens de uitrusting van de Spa:

#### 3.9.1. AUDIO BLUETOOTH

Het systeem bestaat uit een subwoofer en twee luidsprekers die strategisch in het raamwerk zijn geplaatst. Met dit systeem kunt u uw mobiele apparaten aan de Spa schakelen.

Synchroniseren met het Bluetooth-apparaat

1. Zet het Bluetooth-apparaat aan.
2. Selecteer ' AV ACUÁTICO ' uit de lijst beschikbare apparaten om aan te sluiten (hiervoor hebt u geen wachtwoord nodig).

Voor meer informatie lees: [BLUETOOTH-SOUND-SYSTEM-MANUAL.pdf](#) - (CD)

#### 3.9.2. SURROUND BLUETOOTH AUDIO

Het systeem is uitgerust met een subwoofer en vier luidsprekers. Gebruik het Bluetooth-systeem om de installatie met uw tablet of Smartphone in verbinding te brengen. U kunt bovendien uw lievelingszenders AM/FM beluisteren, een AUX-ingang of USB aansluiten. Het LED-scherm zegt u wat u aan het beluisteren bent.

#### Bluetooth Operation

Uw media-apparaat moet over de Bluetooth-optie beschikken om muziek te kunnen streamen.

**A/** Om uw Bluetooth-apparaat aan te schakelen, druk op de "Mode"-knop op de stereo tot BT MUSIC verschijnt.

**B/** Ga daarna naar de instellingen op het Bluetooth-apparaat en zet de Bluetooth-optie op "on".

**C/** Kies de "INFINITY"-optie op uw Bluetooth-apparaat (als u om een wachtwoord wordt gevraagd,

is dit “1234”). Als uw stereo niet onmiddellijk verbinding maakt, druk op “BAND”. Zo zal het verbindingsproces voltooid worden. Een hoger toonhoogte-frequentie geluid zal u de verbinding/succes aangeven! Het apparaat zal ook “CONN ON” aangeven (connectie ok).

**D/** Om uw apparaat uit te schakelen, druk op de “A.PS”-knop. “DISCONN” zal verschijnen om aan te geven dat het apparaat goed is uitgeschakeld.

Para más información leer: [BLUETOOTH-SURROUND-SOUND-MANUAL.pdf](#) - (CD)

## 4. ONDERHOUDSINSTRUCTIES VAN DE SPA

De spa's worden vervaardigd met een maximale kwaliteit en van de meest duurzame materialen. De juiste zorg en onderhoud zullen een lange levensduur van de spa en de onderdelen garanderen.

### 4.1. HET SPAWATER VERVANGEN.

Om het spawater te vervangen gaat u als volgt tewerk:

- Ontkoppel de elektrische installatie, door de differentiële schakelaar (in de hoofdinvoer van de behuizing) in de OFF-stand te zetten.
- Zoek de afvoerklep (zie Spa-afvoer in de Installatiehandleiding) en draai de klep in de OPEN-stand. De spa zal leeglopen door zwaartekracht, via de hoofdafvoer.
- Zodra de spa leeg is, controleert u het acryl en reinigt u dit indien nodig (zie punt 4.3. Onderhoud van het acryl). Draai de afvoerklep in de CLOSED-stand.
- Vul de spa met proper water (zie De spa vullen van de Installatiehandleiding).

### 4.2. ONDERHOUD VAN DE FILTER



Het is raadzaam om periodiek controleren van de toestand van het filterelement. Als vuil wordt waargenomen, moet het schoon of vervang het. Vergeet niet dat een verstopte filter produceert een daling in de stroom van water, kan leiden tot een storing van de Spa. De Spa moet altijd werken met de pre filter en filterpatroon correct geplaatst. Nooit plaats objecten die de inlaat van het filter verstopen kunnen.

Alle spa's omvatten een filter. Controleer het type filter dat is Spa en volg de onderhoudsinstructies.



Telescopische



Druk + Skimmer



Skimmer

**Telescopische filter schoonmaken:**

1. Ontkoppel het elektrische materiaal.  
Verschil in standpunt.
2. Draai de bovenkant van het filter.
3. Verwijder de cassette.
4. Schoon de cartridge met water bij lage druk.

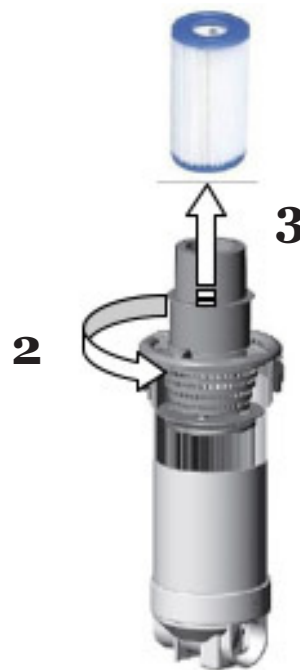

**Druk filter schoonmaken:**

1. Ontkoppel het elektrische materiaal.  
Verschil in standpunt.
2. Verwijder de 2 schroeven aan de bovenkant van het filter.
3. Vergrendeling en draai de bovenkant van het filter.
4. Verwijder de cassette.
5. Schoon de cartridge met water bij lage druk.

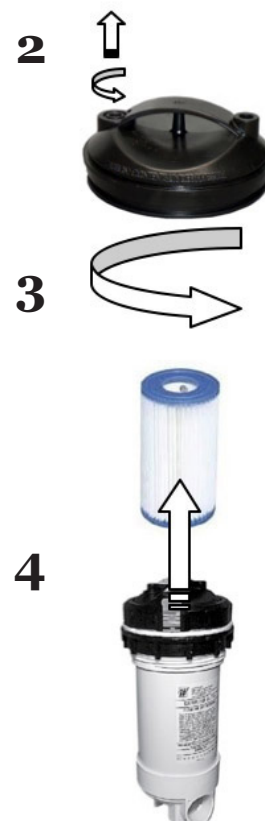

### Skimmer filter schoonmaken:

1. Ontkoppel het elektrische materiaal. Vershil in standpunt.
2. Trek de top van de skimmer.
3. Verwijder de cassette.
4. Schoon de cartridge met water bij lage druk.



Vergeet niet alle stappen en sluit de klep om te voorkomen dat schade aan de Spa of zelf.

### 4.3. ONDERHOUD VAN HET ACRYL

Gemakkelijk te onderhouden voor een elegante oppervlakte:

- Gebruik gezond reinigingsmiddelen voor algemeen gebruik. Voor normaal onderhoud en reiniging, met een zachte doek of een spons met een beetje water en zeep. Spoel het goed, en droog met een schone, droge doek. Als u gebruik maakt van een schoonmaakmiddel, zorg er dan is het raadzaam om in de kunststof oppervlakken door de fabrikant.
- Gebruik nooit schuurmiddelen.
- Zorg ervoor dat het acryl oppervlak in contact komt met ketonen of esters zoals aceton te komen, acetaten (zoals nagellak remover, nagellak of chemisch reinigen stoffen) of een organisch oplosmiddel met chloor, vernissen, benzine, aromatische oplosmiddelen, enz.
- Verwijder stof, vegen en droog vuil met een zachte, vochtige doek.
- Veeg vet, olie, verf en inktvlekken met isopropylalcohol en droog het met een schone, droge doek.
- Vermijd het gebruik van scheermesjes of enige andere vorm van scherp instrument dat het oppervlak zouden kunnen krassen. Kleine krassen kunnen worden verwijderd door het aanbrengen van een dun laagje vernis automotive en licht polijsten met een schone doek.

Een keer per week, het reinigen van de oppervlakte van de Spa die niet onder water met een kwaliteit polish voor Spas. Vergeet niet om nooit onbedekt, leeg en blootgesteld aan de zon laat de Spa, omdat het schade die de garantie niet dekt zou kunnen veroorzaken.



Denk eraan: laat de spa nooit onbedekt en stel hem niet bloot aan zonlicht, want dit zou schade kunnen veroorzaken die niet wordt gedekt door de garantie.



#### 4.4. ONDERHOUD VAN HET LICHELEMENT

Buiten het vervangen van de lamp heeft de projector geen onderhoud nodig. Om de lamp te vervangen, gaat u als volgt te werk:



**WAARSCHUWING! RISICO OP ELEKTRISCHE SCHOK**

AZorg ervoor dat de stroom van de spa is uitgeschakeld.  
De nieuwe lamp moet over dezelfde eigenschappen beschikken als de geleverde lamp.  
Installeer nooit lampen zonder de frontlens.

Om een perfecte waterdichtheid te garanderen, reinigt u de montagebasis van de vlakke pakking van het glas of vervangt u dit indien u deukjes of permanente schade opmerkt.

Afhankelijk van het projectormodel, wordt de lamp als volgt vervangen:

Zonder de spa te laten leeglopen:

- Ontmantel het houten zijpaneel waar de projector is geplaatst met behulp van een middelgrote schroevendraaier.
- Om de lamp te vervangen, draait u de lamphouderbus in tegenwijzerzin en tilt u deze van zijn plaats.
- Zodra de defecte lamp is vervangen, plaatst u de lamphouder terug op zijn plaats en monteert u het houten zijpaneel van de spa opnieuw.
- Indien u twijfels hebt over de uitleg van deze instructies, neem dan contact op met uw erkende dealer of erkende technische service.

#### 4.5. ONDERHOUD IN PERIODES VAN NIET-GEBRUIK OF AFWEZIGHEID

##### KORTE PERIODES (3-5 DAGEN)

- Stel de pH-waarde bij en behandel het water (zie paragraaf *Wateronderhoud*).
- Bedek de spa.
- Vooraleer u de spa opnieuw gebruikt, stelt u de pH opnieuw bij en behandelt u het water nogmaals.

##### LANGERE PERIODES (5-14 DAGEN)

- Stel de temperatuur in op het laagste niveau.
- Stel de pH-waarde bij en behandel het water (zie paragraaf *Wateronderhoud*).
- Bedek de spa.
- Vooraleer u de spa opnieuw gebruikt, stelt u de gewenste temperatuur opnieuw in, past u de pH opnieuw aan en behandelt u het water opnieuw.

##### VOORBEREIDING VOOR DE WINTER

Indien u de spa tijdens de winter of gedurende een langere periode niet wenst te gebruiken, moet u de volgende instructies opvolgen:

- Ontkoppel de elektrische installatie, door de differentiële schakelaar in de *OFF*-stand te zetten.
- Zoek de afvoerklep (zie *Leegmaken van de spa*) en draai de rode handgreep van de de klep in de *OPEN*-stand. De spa zal leeglopen door zwaartekracht, via de hoofdafvoer.
- Laat de afvoerklep open.
- Verwijder het filterpatroon/de filterpatronen uit de filter (Zie *Onderhoud van de filter*) en bewaar deze op een droge plaats.
- Reinig en droog de spa.
- Bedek de spa.

**Houd er rekening mee dat de spa niet volledig leegloopt.**

**Wanneer het apparaat langere tijd niet wordt gebruikt, met name in de wintermaanden, dient u het gestagneerde water op de zittingen en aan de onderkant van de spa met behulp van een spons op te drogen.**

**Zuig het resterende water in de leidingen door de mondstukken van de water- en luchtuitlaten met behulp van een zuigpomp voor vloeistoffen op.**

**Het is eveneens noodzakelijk om de pompen via de drainagedop leeg te laten lopen.**



Laat bij temperaturen van minder dan 4°C het water niet in de spa zonder stroomverbinding buiten omdat de leidingen dan kunnen bevriezen en de spa kunnen beschadigen.

## 5. ONDERHOUD VAN HET WATER

De gebruiker moet bijzondere aandacht schenken aan het onderhoud van het water. Het onderhoud zal afhangen van de minerale inhoud van het gebruikte water, hoe vaak de spa wordt gebruikt en hoeveel mensen de spa gebruiken.

Dit zijn drie essentiële factoren bij het onderhoud van het water:

- WATERFILTERING
- CHEMISCHE ANALYSE EN PH-CONTROLE
- DESINFECTEREN VAN HET WATER

### 5.1. VEILIGHEID BIJ HET GEBRUIK VAN CHEMISCHE PRODUCTEN

Lees nauwkeurig de instructies op het productetiket alvorens een chemisch product te gebruiken.



#### BELANGRIJK

- We raden aan dat altijd dezelfde persoon de chemische producten gebruikt. Houd deze producten buiten het bereik van kinderen.
- Voeg de exact aangegeven hoeveelheden toe aan het water.
- Bewaar verpakkingen goed gesloten op een droge, goed verluchte plaats.
- Inhaleer chemische producten niet en zorg ervoor dat ze niet in contact komen met uw ogen, neus of mond. Was uw handen na gebruik.
- Volg de noodmaatregelen op het productetiket in geval van een ongeluk of inname.
- Rook niet terwijl u deze producten hanteert – ze kunnen brandbaar zijn.
- Bewaar deze producten niet in de spa-eenheid.
- Meng de producten niet. Voeg eerst het ene en vervolgens het andere toe aan het water om eventuele reacties te vermijden.
- Voeg geen chemische producten toe aan het water, wanneer er iemand in de spa zit.

## 5.2. ONDERHOUDSSCHEMA VAN HET SPAWATER

Alle chemische producten: Broom in tabletvorm, algiciden, antikalkproduct en pH-verlager moeten toegevoegd worden aan een drijvende houder (niet meegeleverd), met de massage- pomp aan voor minstens tien minuten.

## 5.3. pH-AFSTELLING

We raden een pH-waarde aan tussen de 7,2 e, 7,6.

Het pH-niveau meet de zuurte en basiciteit: Waarden van meer dan 7 zijn base en van minder dan 7 zuur.



Het is van uitermate belang het juiste pH-niveau te behouden, zowel om de ontsmetter goed te kunnen laten werken als om corrosie of neerslag op de spa te vermijden. Schade veroorzaakt door een ontoereikend pH-niveau wordt niet gedekt door uw spagarantie.

- De effecten van een zeer laag pH-niveau zijn:
  - De ontsmetter zal snel vervliegen.
  - De installatie van de spa wordt roestig.
  - Het water kan huidirritatie veroorzaken bij de baders.
  
- De effecten van een zeer hoog pH-niveau zijn:
  - De ontsmetter is minder efficiënt.
  - Er kan aanslag verschijnen op het acryl en de installatie.
  - Het water kan troebel worden.
  - Het filterpatroon kan belemmerd raken.

Controleer de pH van het spawater door dagelijks gebruik te maken van de pH-tester. (niet bijgevoegd).

Indien de pH hoger is dan de waarden, maak dan gebruik van een PH-verlager voor spa's. Wacht twee uur en test de pH opnieuw.

Indien de pH lager is dan de waarden, maak dan gebruik van pH-verhoger voor spa's. Wacht twee uur en test de pH opnieuw.

Zodra de pH-waarde werd bijgesteld tot de bovenvermelde waarden, gaat u over naar de volgende stap.

#### 5.4. DESINFECTEREN VAN HET WATER

Het desinfecteren van het water is van essentieel belang om algen, bacteriën, en organismen te vernietigen die zich zouden kunnen ontwikkelen in het water. Overmatig desinfecteren kan echter leiden tot huid- en oogirritatie.

BROOMTABLETTEN zijn geschikt om het spawater te desinfecteren. Dit product wordt geplaatst in de prefilter en lost geleidelijk op.

Controleer het resterende broomniveau met behulp van de broomanalysetester.

Het aangeraden broomniveau bedraagt tussen de 2,2 en 3,3 p.p.m.

#### 5.5. GEBRUIK VAN SPECIALE PRODUCTEN

Behalve producten om de pH- en desinfecterende waarden op peil te houden, zijn er ook andere producten die speciaal ontwikkeld werden voor spa's en die u zullen helpen om uw water en installatie in perfecte staat te houden.

- **ANTI-KALK:** Dit voorkomt de neerslag van calciumzouten (aanslag), voornamelijk in hard water. Dit product moet wekelijks worden toegevoegd en telkens wanneer het water wordt vernieuwd.
- **ALGICIDE:** Dit algendodend product voorkomt de groei van algen in het spawater. Dit product moet wekelijks worden toegevoegd en telkens wanneer het water wordt vernieuwd.
- **ANTISCHUIM:** Schuim wordt vaak gevormd door de beweging van het water en het aanwezige vet in het water. Wanneer er een opmerkelijke hoeveelheid schuim aanwezig is in de spa, kan u dit verwijderen met de het antischuimmiddel.
- **ONTVETTER:** Dient om vuilkringen en vet te verwijderen die zich vormen op de wanden van de spa. Om dit product te gebruiken, raden we aan de spa leeg te maken en de ontvetter met een spons aan te brengen op de delen die moeten worden gereinigd. Reinig onmiddellijk met veel water.

#### 5.6. Alléén voor Spa's met deze optie

Ozon, O<sub>3</sub>, is een chemische samenstelling met oxiderende eigenschappen en zeer effectief bij de desinfectering van water. Het belangrijkste voordeel van ozon is dat het geen chemische afvalstoffen achterlaat en reukloos is.

De desinfecteringscapaciteit is gelegen in het oxidatievermogen dat zorgt voor het elimineren van organische materie die in hetwater aanwezig kan zijn.

Voor het produceren van ozon is een ozonisator aanwezig die, d.m.v. elektriciteit, ozonionen produceert uit de in de lucht aanwezige zuurstof. Dit proces geschiedt automatisch en het gevormde product wordt via de filterterugstroomopeningen geïnjecteerd; op deze manier is geen actie vereist van een mechanisme door de gebruiker voor de productie hiervan.

Het water wordt opgenomen door de afvloeiing, de afvoeren of de skimmer, door de absorbering waar de filtratiepomp voor zorgt.

Vervolgens stroomt het door dewarmtewisselaar en bij de uitgang wordt de ozon geïnjecteerd.

De behandeling met ozon sluit het gebruik van andere chemische producten niet uit zoals Broom of Chloor. De ozon wordt beschouwd als een aanvullend proces op de voorgaande processen en reduceert op deze manier het verbruik van Broom of Chloor.

## 5.7. SNELLE GIDS VOOR HET GEBRUIK VAN CHEMISCHE PRODUCTEN

	Reden voor gebruik	Hoeveelheden per m <sup>3</sup> water	Frequentie van het gebruik
<b>pH-verlager spa</b>	Toevoegen wanneer de pH-waarde te hoog is (7.2-7.6 ppm).	Voeg toe volgens de aanbevelingen van de fabrikant van het chemische product.	Analyseer de pH dag- lijks met de pH-test.
<b>pH-verhoger spa</b>	Toevoegen wanneer de pH-waarde te laag is (7.2-7.6 ppm).	Voeg toe volgens de aanbevelingen van de fabrikant van het chemische product.	Analyseer de pH dag- lijks met de pH-test.
<b>Broom-tabletten</b>	Voeg toe wanneer het broomniveau te hoog is (3-5 ppm).	Voeg toe volgens de aanbevelingen van de fabrikant van het chemische product.	Analyseer de Br dag- lijks met de Br-test.
<b>Antikalk</b>	Om precipitatie van kalkzouten (aanslag) te voorkomen.	Voeg toe volgens de aanbevelingen van de fabrikant van het chemische product.	Eenmaal per week en wanneer het water wordt vernieuwd.
<b>Algicide</b>	Vorkomt de groei van algen in het water.	Voeg toe volgens de aanbevelingen van de fabrikant van het chemische product.	Eenmaal per week en wanneer het water wordt vernieuwd.
<b>Ontvetter</b>	Om vuilkringen op de wanden van de spa te verwijderen.	Breng aan met een spons en spoel on- middellijk overvloedig met water.	Wanneer u vuil opmerkt op de wanden van de spa.
<b>Antischuim</b>	Schuim in het water.	Voeg toe volgens de aanbevelingen van de fabrikant van het chemische product.	Wanneer u schuim opmerkt in het water.

## 6. RECYCLING EN MILIEU

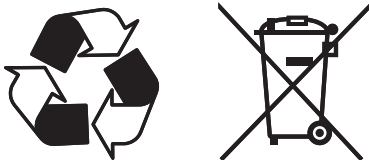

De spa omvat elektrisch en/of elektronisch materiaal, hetgeen aan het eind van z'n levensduur moet worden behandeld als bijzonder afval.

Neem contact op met uw plaatselijke overheid betreffende de procedure voor het ophalen en wegruimen van afval.

## 7. CONFORMITEITSVERKLARING



**IBERSPA, S.L.**  
Avda. Pla d'Urgell, 2-8  
25200 Cervera (Lleida)  
SPAIN

ES PRODUCTOS: NL PRODUKTEN:  
EN PRODUCTS: DA PRODUKTER:  
DE PRODUKTE: S PRODUKTER:  
FR PRODUITS: FI TOUTTEET:  
IT PRODOTTI: N PRODUKTER:  
PT PRODUTOS: GR ΠΡΟΪΟΝΤΑ:

**SPAS CON MUEBLE  
SPAS IN WOOD  
CLADDING**

**ES - DECLARACION DE CONFORMIDAD**

Los productos arriba mencionados se hallan conformes a : Directiva 2014/30/UE (Compatibilidad Electromagnética), Directiva 2014/35/UE (Baja Tensión) y la Norma Europea EN 60335-1:2012+AC+A11 - EN 60335-2 -60 : 2005+A1+A11+A12+A2

**NL - CONFOMITEITSVERKLARING**

Bovenstaande producten voldoen aan de veiligheidsvoorschriften van de Richtlijn Electromagnetische compatibiliteit 2014/30/EU, laagspannings richtlijn 2014/35/EU en aan de Europese norm EN 60335-1:2012+AC+A11 - EN 60335-2 -60 : 2005+A1+A11+A12+A2

**EN - EVIDENCE OF CONFORMITY**

The products listed above are in compliance with : 2014/30/EU (Electromagnetic Compatibility), Directive 2014/35/EU (Low Voltage) and with the European Standard EN 60335-1:2012+AC+A11 - EN 60335-2 -60 : 2005+A1+A11+A12+A2

**DA - FÖRSÄKRAM OM ÖVERENSSTÄMMELSE**

Ovansända produkter är i överensstämmelse med : Direktiv 2014/30/EU (Elektromagnetisk kompatibilitet), Direktiv 2014/35/EU (Lågspänning) och med Europeisk Standard EN 60335-1:2012+AC+A11 - EN 60335-2 -60 : 2005+A1+A11+A12+A2

**DE - KONFORMITÄTSEKTLÄRUNG**

Die oben angeführten Produkte entsprechen den Sicherheitbestimmungen der Richtlinien der Elektromagnetischen Verträglichkeit 2014/30/EU, der Niederspannungs Richtlinien 2014/35/EU, un der europäischen Vorschrift EN 60335-1:2012+AC+A11 - EN 60335-2 -60 : 2005+A1+A11+A12+A2

**S - OVERENSSTEMMELESESERKLØRING**

Ovenstående produkter oppfyller betingelsene elektromagnetiskdirektiv 2014/30/EU, lavpenningsdirektiv 2014/35/EU, og Europeisk Standard EN 60335-1:2012 - EN 60335-2 -60 : 2005+A1+A11+A12+A2

**FR - DECLARATION CONFORMITÉ**

Les produits mentionnés ci-dessus sont conformes aux : Directive Compatibilité Electromagnétique 2014/30/UE, Directive Basse Tension 2014/35/UE et à la Norme Européenne EN 60335-1:2012+AC+A11 - EN 60335-2 -60 : 2005+A1+A11+A12+A2

**FI - OVERENSSTEMMELESESERKØRING**

De ovennævnte varer er i overensstemmelse med : Direktiv- 2014/30/EU (Elektromagnetisk forenelighed), Direktiv- 2014/35/EU (Lavspænding) og i overensstemmelse med den europæiske standard EN 60335-1:2012+AC+A11 - EN 60335-2 -60 : 2005+A1+A11+A12+A2

**IT - DICHIARAZIONE DI CONFORMITÀ**

I prodotti su elencati sono conformi alle seguenti : Directiva 2014/30/UE (Compatibilità elettromagnetica), Directiva 2014/35/UE (Bassa Tensione) e alla Norma Europea EN 60335-1:2012+AC+A11 - EN 60335-2 -60 : 2005+A1+A11+A12+A2

**N - VAKUUTUS YHDENMUKAISUUDESTA**

Yllämainitut tuotteet ovat yhdenmukaisia direktiivin 2014/30/EU (Elektromagneettinen yhdenmukaisuus), direktiivin 2014/35/EU (Matalajännite) sekä eurooppalaisen standardin EN 60335-1:2012 - EN 60335-2 -60 : 2005+A1+A11+A12+A2

**PT - DECLARAÇÃO DE CONFORMIDADE**

Os produtos acima mencionado estão conforme a : Directiva 2014/30/UE (Compatibilidade Electromagnética), Directiva 2014/35/UE (Baixa tensão) e a Norma Europeia EN 60335-1:2012+AC+A11 - EN 60335-2 -60 : 2005+A1+A11+A12+A2

**GR - ΑΦΑΩΣΗ ΣΥΜΒΑΤΟΤΗΤΑΣ**

Τα παραπάνω προϊόντα είναι σύμφωνα με την Οδηγία 2014/30/ΕΕ, (Ηλεκτρομαγνητικής Συμβατότητας) την Οδηγία 2014/35/ΕΥ (Χαμηλής Τάσης) και με τον Ευρωπαϊκό Κανονισμό EN 60335-1:2012+AC+A11 - EN 60335-2 -60 : 2005+A1+A11+A12+A2

Firma/Cargo :

Signature/Qualification :

Unterschrift/Qualifizierung :

Signature/Qualification :

Firma/Qualifica :

Assinatura/Título :

Handtekening/Hoedanigheid :

Namnteckning/Befattning :

Underskrift/Stilling :

Signatur/Tilstand :

Allekirjoitus/Virka-asema :

Υπογραφή/Θεση:

Gerente de Iberspa, S.L. P.P.  
Manager of Iberspa, S.L. by proxy